

Möbel LETZ

Finden und Wohlfühlen



Typenplan

Villach von Wiemann - Schlafzimmer Nordic-Eiche - champagner

Wichtiger Hinweis für Sie

Etwaige Hinweise des Herstellers in dieser Produktinformation, die sich auf die Gewährleistung beziehen, haben für Sie keinerlei Bindungswirkung und können von Ihnen ignoriert werden. Ihre gesetzlichen Gewährleistungsrechte als Verbraucher uns gegenüber, als Ihrem Verkäufer, werden dadurch in keiner Weise berührt oder eingeschränkt. Sie können sich wegen aller Mängel jederzeit an uns wenden. Darüber hinaus gehende Herstellergarantien bleiben natürlich unberührt. Dieser Artikel wird hergestellt von Oeseder Möbel-Industrie Mathias Wiemann GmbH & Co.KG, Glückaufstr. 20, 49124 Georgsmarienhütte, Deutschland

Möbel Letz GmbH
Am Gewerbepark 11
06895 Zahna-Elster

Tel.: 035383 - 6018 50

Fax.: 035383 - 6018 17





LIEFERBARE KORPUS- UND FRONTAUSFÜHRUNGEN

Bitte geben Sie bei jeder Bestellung die exakte Farbkombination aus Front- und Korpusfarbe an!

Farbausführungen:

Korpus und Front



Griffe in Schiefer



Absetz-Farbe

Champagner-Dekor

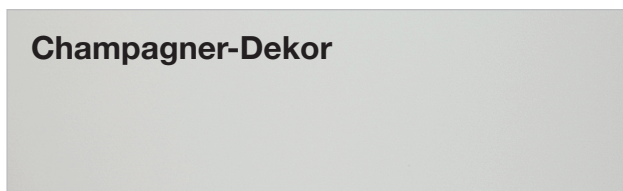

Griffe in schwarz



Absetz-Farbe

Graphit-Dekor

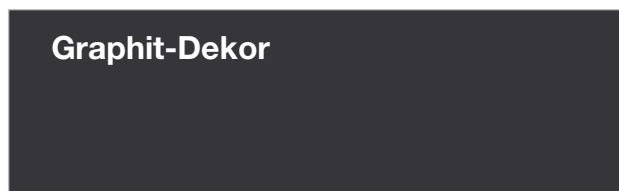

Innenfarbton



Spiegel

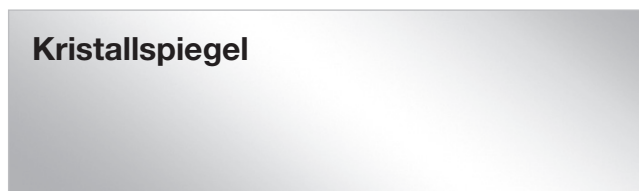

furnplan



Emissionsgeprüft
Schadstoffgeprüft
Regelmäßige
Produkt-
überwachung

www.tuv.com
ID 1111253053







Korpusbreiten Drehtürenschränke

Breite	Seite	Sockel	Seite	Sockel	Seite	Sockel	Seite	Sockel	Seite	Breite effektiv
50	1,5	47,5	1,5							50,5 cm
100	1,5	96,4	1,5							99,4 cm
150	1,5	96,4	1,5	47,5	1,5					148,4 cm
200	1,5	96,4	1,5	96,4	1,5					197,3 cm
250	1,5	96,4	1,5	47,5	1,5	96,4	1,5			246,3 cm
300	1,5	96,4	1,5	96,4	1,5	96,4	1,5			295,2 cm
350	1,5	96,4	1,5	96,4	1,5	47,5	1,5	96,4	1,5	344,2 cm
400	1,5	96,4	1,5	96,4	1,5	96,4	1,5	96,4	1,5	393,1 cm

Schwebetürenschränke

Breite	Seite	Sockel	Seite	Sockel	Seite	Sockel	Seite	Breite effektiv
200	1,5	96,4	1,5	96,4	1,5			197,3 cm
250	1,5	96,4	1,5	96,4	1,5	47,5	1,5	246,3 cm
300	1,5	96,4	1,5	96,4	1,5	96,4	1,5	295,2 cm

furnplan



Emissionsgeprüft
Schadstoffgeprüft
Regelmäßige
Produkt-
überwachung

www.tuv.com
ID 1111253053

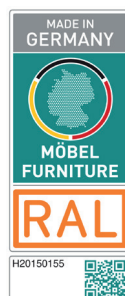



DAS PROGRAMM AUF EINEN BLICK

- **Drehtürenschränke in 8 Breiten und Höhe 216 cm**
- **Schwebetürenschränke in 3 Breiten (ausführungsabhängig) und Höhe 217 cm**
- Griffe in Schwarz oder Schiefer (ausführungsabhängig)
- Griffleisten in Schiefer / Schwarz
- Fronten in Nordic-Eiche-Nachbildung, wahlweise mit Champagner- oder Graphit-Dekor und optionalem Kristallspiegel
- **Passepartout und Kranzleisten optional mit LED-Beleuchtung**
- Futonbetten mit **Bettseitenhöhe 48 cm** von 160 bis 200 cm, 3 Längen, Kopfteil in **Feinstruktur Champagner** oder **Feinstruktur Basaltgrau**, Fußteil mit Quersockel,
- Betten mit **Bettseitenhöhe 48 cm**, Breiten 140, 160 und 180 cm, 4 Längen, mit **höhenverstellbarem Holz-Kopfteil**
- **Hängenachtschränke** (B 40 cm) und **Nachtschränke schwebend oder stehend** in den Breiten 40 und 60 cm (ausführungsabhängig)
- Betten mit 4-fach Liegehöhen-Verstellung
- Indirekte LED-Beleuchtung für Kopf- und Fußteil
- Aufsatzpaneele für die Nachtkonsolen, wahlweise mit LED-Beleuchtung
- **Umfangreiches Beimöbelprogramm**

QUALITÄT IM DETAIL

- Rückwände: Hartfaser, eingenetet
- Drehtüren mit 105°-Öffnungswinkel und gedämpften Scharnieren
- Einlegeböden: 22 mm stark, auf Metallbodenträgern
- Metall-Kleiderstangen in Metallhalterungen, 40 kg belastbar
- Alle Beschläge sind aus Metall und hoch belastbar
- Maximaler Komfort durch Lieferung montierter Beimöbel

furnplan



Emissionsgeprüft
Schadstoffgeprüft
Regelmäßige
Produkt-
überwachung

www.tuv.com
ID 1111253053

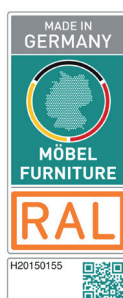







Drehtürenschränke

Innenausstattung:

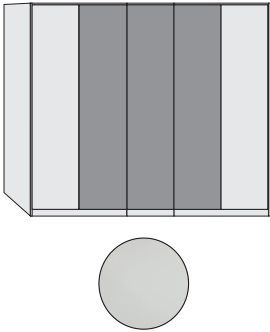
2 Einlegeböden, 1 Kleiderstange je Fach

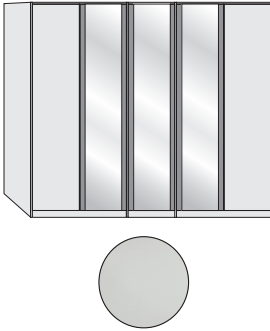
Alle Drehtüren inkl. gedämpfter Scharniere

Beschreibung	Maße in cm			Art.-Nr.	EURO		
	B	H	T				
 <p>Außertüren im Korpus-Farbton, Mitteltüren in Champagner-Dekor</p>	1-türig	1 Tür im Absetz-Farbton, links ang.	50	216	58	533	
	1-türig	1 Tür im Absetz-Farbton, rechts ang.	50	216	58	534	
	2-türig	2 Türen im Absetz-Farbton	100	216	58	535	
	3-türig	1 Tür im Absetz-Farbton	150	216	58	536	
	4-türig	2 Türen im Absetz-Farbton	200	216	58	537	
	5-türig	3 Türen im Absetz-Farbton	250	216	58	539	
	6-türig	4 Türen im Absetz-Farbton	300	216	58	541	
	7-türig	5 Türen im Absetz-Farbton	350	216	58	542	
	8-türig	6 Türen im Absetz-Farbton	400	216	58	543	
	 <p>Griffe in Schiefer</p>						
 <p>Außertüren im Korpus-Farbton und Spiegeltüren in Champagner-Dekor</p>	1-türig	1 Spiegeltür, links ang.	50	216	58	555	
	1-türig	1 Spiegeltür, rechts ang.	50	216	58	556	
	2-türig	2 Spiegeltüren	100	216	58	559	
	3-türig	1 Spiegeltür	150	216	58	560	
	4-türig	2 Spiegeltüren	200	216	58	562	
	5-türig	1 Spiegeltür	250	216	58	566	
	5-türig	2 Spiegeltüren	250	216	58	567	
	5-türig	3 Spiegeltüren	250	216	58	568	
	6-türig	2 Spiegeltüren	300	216	58	571	
	6-türig	4 Spiegeltüren	300	216	58	572	
	7-türig	1 Spiegeltür	350	216	58	574	
	7-türig	3 Spiegeltüren	350	216	58	575	
	7-türig	5 Spiegeltüren	350	216	58	576	
	8-türig	2 Spiegeltüren	400	216	58	578	
	8-türig	4 Spiegeltüren	400	216	58	577	
	8-türig	6 Spiegeltüren	400	216	58	579	
 <p>Griffe in Schiefer</p>							







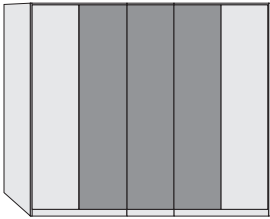

Drehtürenschränke

Innenausstattung:



2 Einlegeböden, 1 Kleiderstange je Fach

Alle Drehtüren inkl. gedämpfter Scharniere

Beschreibung	Maße in cm			Art.-Nr.	EURO	
	B	H	T			
 	Außertüren im Korpus-Farbton, Mitteltüren in Graphit-Dekor					
	1-türig	1 Tür im Absetz-Farbton, links ang.	50	216	58	511
	1-türig	1 Tür im Absetz-Farbton, rechts ang.	50	216	58	512
	2-türig	2 Türen im Absetz-Farbton	100	216	58	513
	3-türig	1 Tür im Absetz-Farbton	150	216	58	514
	4-türig	2 Türen im Absetz-Farbton	200	216	58	515
	5-türig	3 Türen im Absetz-Farbton	250	216	58	517
	6-türig	4 Türen im Absetz-Farbton	300	216	58	519
	7-türig	5 Türen im Absetz-Farbton	350	216	58	520
	8-türig	6 Türen im Absetz-Farbton	400	216	58	521
	Griffe in schwarz					
 	Außertüren im Korpus-Farbton und Spiegeltüren in Graphit-Dekor					
	1-türig	1 Spiegeltür, links ang.	50	216	58	544
	1-türig	1 Spiegeltür, rechts ang.	50	216	58	545
	2-türig	2 Spiegeltüren	100	216	58	546
	3-türig	1 Spiegeltür	150	216	58	587
	4-türig	2 Spiegeltüren	200	216	58	589
	5-türig	1 Spiegeltür	250	216	58	593
	5-türig	2 Spiegeltüren	250	216	58	594
	5-türig	3 Spiegeltüren	250	216	58	595
	6-türig	2 Spiegeltüren	300	216	58	598
	6-türig	4 Spiegeltüren	300	216	58	599
	7-türig	1 Spiegeltür	350	216	58	601
	7-türig	3 Spiegeltüren	350	216	58	602
	7-türig	5 Spiegeltüren	350	216	58	603
	8-türig	2 Spiegeltüren	400	216	58	605
	8-türig	4 Spiegeltüren	400	216	58	606
	8-türig	6 Spiegeltüren	400	216	58	607
	Griffe in schwarz					

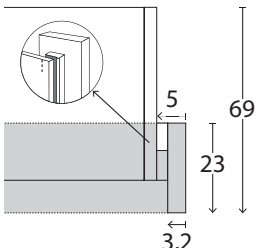

Passepartout-Rahmen für Drehtürenschränke mit oder ohne Beleuchtung

Beschreibung	Maße in cm			Art.-Nr.	EURO
	B	H	T		
 <p>Ohne Beleuchtung, Breite je Seitenstollen: 3,2 cm</p> <ul style="list-style-type: none"> - für Schrankbreite 50 cm - für Schrankbreite 100 cm - für Schrankbreite 150 cm - für Schrankbreite 200 cm - für Schrankbreite 250 cm - für Schrankbreite 300 cm - für Schrankbreite 350 cm - für Schrankbreite 400 cm 	56,4	220	12,5	980	
	106,4	220	12,5	981	
	156,4	220	12,5	982	
	206,4	220	12,5	983	
	256,4	220	12,5	984	
	306,4	220	12,5	985	
	356,4	220	12,5	986	
	406,4	220	12,5	987	
 <p>Mit LED-Beleuchtung, Breite je Seitenstollen: 3,2 cm</p> <ul style="list-style-type: none"> - für Schrankbreite 50 cm 1 Leuchte - für Schrankbreite 100 cm 2 Leuchten - für Schrankbreite 150 cm 3 Leuchten - für Schrankbreite 200 cm 4 Leuchten - für Schrankbreite 250 cm 5 Leuchten - für Schrankbreite 300 cm 6 Leuchten - für Schrankbreite 350 cm 7 Leuchten - für Schrankbreite 400 cm 8 Leuchten <p>Dieses Produkt enthält Lichtquellen der Energieeffizienzklasse F</p> 	56,4	220	12,5	956	
	106,4	220	12,5	957	
	156,4	220	12,5	958	
	206,4	220	12,5	959	
	256,4	220	12,5	960	
	306,4	220	12,5	961	
	356,4	220	12,5	962	
	406,4	220	12,5	963	
<p>Draufsicht Schrank inkl. PPT-Rahmen</p>  <p>Maße in cm</p>					









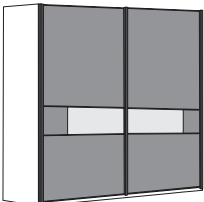

Bitte beachten:

Bei Verwendung eines Passepartout-Rahmens verbreitert sich der Schrank auf die ausgewiesenen Maße.

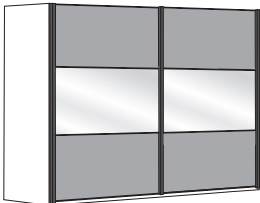

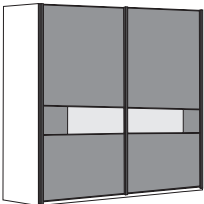
Schwebetürenschränke

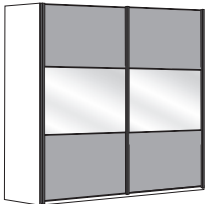
Innenausstattung:
2 Einlegeböden, 1 Kleiderstange

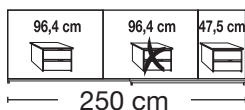
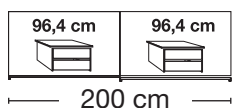

Beschreibung	Maße in cm			Art.-Nr.	EURO
	B	H	T		
 <p>Front in Champagner-Dekor mit Querriegel im Korpus-Farbton</p> <p> Griffleisten in Schiefer</p> 	250	217	67	842	
	300	217	67	862	
 <p>Front in Champagner-Dekor und Querriegel in Kristall-Spiegel</p> <p> Griffleisten in Schiefer</p> 	200	217	67	823	
	250	217	67	843	
	300	217	67	863	
 <p>Front in Graphit-Dekor und Querriegel im Korpus-Farbton</p> <p> Griffleisten in schwarz</p> 	250	217	67	844	
	300	217	67	864	
 <p>Front in Graphit-Dekor und Querriegel in Kristall-Spiegel</p> <p> Griffleisten in schwarz</p> 	200	217	67	865	
	250	217	67	866	
	300	217	67	867	

Sockel-Aufteilung









Zusatzelemente für Schwebetürenschränke

	Beschreibung	Maße in cm			Art.-Nr.	EURO
		B	H	T		
	2er-Set Selbsteinzug mit Dämpfung für Außentüren	24	2	11	365	
	Kollisionsdämpfer  Optimale Funktion nur in Verbindung mit Außentürdämpfung	28	4	2	366	

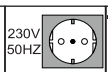

Passepartout-Rahmen für Schwebetürenschränke mit oder ohne Beleuchtung

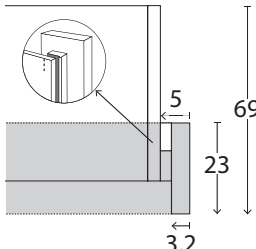
Beschreibung	Maße in cm			Art.-Nr.	EURO
	B	H	T		
 <p>Passepartout-Rahmen, Breite je Seitenstollen: 5 cm, ohne Beleuchtung</p> <ul style="list-style-type: none"> - für Schrankbreite 200 cm - für Schrankbreite 250 cm - für Schrankbreite 300 cm 	210	221	23	944	
	260	221	23	945	
	310	221	23	946	
 <p>Mit LED-Beleuchtung</p> <ul style="list-style-type: none"> 4 Leuchten - für Schrankbreite 200 cm 4 Leuchten - für Schrankbreite 250 cm 6 Leuchten - für Schrankbreite 300 cm 	210	221	23	947	
	260	221	23	948	
	310	221	23	949	
<p>Dieses Produkt enthält Lichtquellen der Energieeffizienzklasse F</p>   					
<p>Draufsicht Schrank inkl. PPT-Rahmen</p>  <p>Maße in cm</p>					





Bitte beachten:

Bei Verwendung eines Passepartout-Rahmens verbreitert sich der Schrank auf die ausgewiesenen Maße.



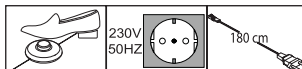
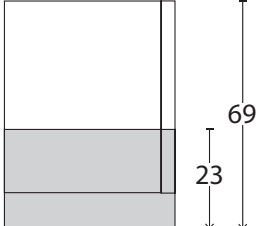

Kranzleisten für Schwebetürenschränke mit oder ohne Beleuchtung

Beschreibung	Maße in cm			Art.-Nr.	EURO
	B	H	T		
 <p>Kranzleiste, ohne Beleuchtung</p> <p>- für Schrankbreite 200 cm - für Schrankbreite 250 cm - für Schrankbreite 300 cm</p>					
	200	5	23	950	
	250	5	23	951	
	300	5	23	952	
 <p>Mit LED-Beleuchtung</p> <p>4 Leuchten - für Schrankbreite 200 cm 4 Leuchten - für Schrankbreite 250 cm 6 Leuchten - für Schrankbreite 300 cm</p>					
	200	5	23	953	
	250	5	23	954	
	300	5	23	955	
<p>Dieses Produkt enthält Lichtquellen der Energieeffizienzklasse F</p>  <p>230V 50HZ</p> <p>180 cm</p>					
<p>Draufsicht Schrank inkl. Kranzleiste</p>  <p>69</p> <p>23</p> <p>Maße in cm</p>					

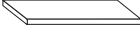
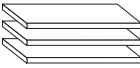

Schrank-Zubehör

Innenausführung: Treeline



	Beschreibung	Maße in cm			Art.-Nr.	EURO
		B	H	T		
	1 Einlegeboden - für Fachbreite 47,5 cm - für Fachbreite 96,4 cm	47,5 96,4	2,2 2,2	51,5 51,5	X02 X05	
	3 Einlegeböden - für Fachbreite 47,5 cm - für Fachbreite 96,4 cm	47,5 96,4	2,2 2,2	51,5 51,5	X07 X10	
 Dieses Produkt enthält eine Lichtquelle der Energieeffizienzklasse F	LED-Lichtblende für Einlegeböden - für Fachbreite 47,5 cm 1 Stück - für Fachbreite 96,4 cm 1 Stück - für Fachbreite 47,5 cm 2 Stück - für Fachbreite 96,4 cm 2 Stück - für Fachbreite 47,5 cm 3 Stück - für Fachbreite 96,4 cm 3 Stück Nicht einsetzbar im mittleren Schrankfach bei 2-türigen Schwebetürenschränken !	47,5 96,4 47,5 96,4 47,5 96,4	3 3 3 3 3 3	1 1 1 1 1 1	X11 X14 X15 X18 X19 X22	
	1 Kleiderstange - für Fachbreite 47,5 cm - für Fachbreite 96,4 cm	47,5 96,4	3 3	2 2	X24 X27	





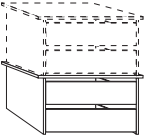
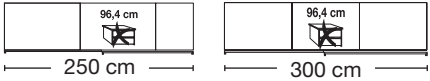
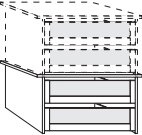
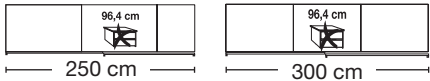
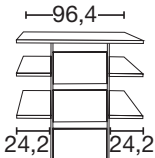
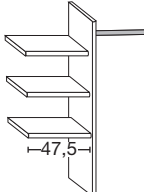

Schrank-Zubehör

Innenausführung: Treeline

Beschreibung	Maße in cm			Art.-Nr.	EURO
	B	H	T		
 <p>Schubkasten-Einsatz mit 2 Auszügen mit Selbststeinzug und HOLZfront für Drehtüren- und Schwebetürenschränke, stapelbar und auf beliebiger Höhe einbaubar</p> <p>- für Fachbreite 47,5 cm - für Fachbreite 96,4 cm</p>  <p>κ = Schubkasten-Einsatz <u>nicht</u> einbaubar!</p>	47,5 96,4	41 41	44 44	X76 X79	
 <p>Schubkasten-Einsatz mit 2 Auszügen mit Selbststeinzug und GLASfront für Drehtüren- und Schwebetürenschränke, stapelbar und auf beliebiger Höhe einbaubar</p> <p>- für Fachbreite 96,4 cm</p>  <p>κ = Schubkasten-Einsatz <u>nicht</u> einbaubar!</p>	96,4	41	44	X83	
 <p>Schubkasten-Einsatz mit 3 Auszügen mit Selbststeinzug und HOLZfront</p> <p>- für Fachbreite 96,4 cm</p> <p>Art.-Nr. X86</p>	96,4	89	51,5	X86	
 <p>Wäscheboden-Einsatz, bestehend aus:</p> <p>3 E-Böden, 1 Kleiderstange, 1 Mittelseite</p> <p>- für Fachbreite 96,4 cm</p> <p>Beidseitig (links- oder rechtsseitig) verwendbar!</p> <p> Nur auf Sockelböden stellbar!</p>	96,4	137	51,5	X89	



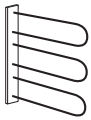
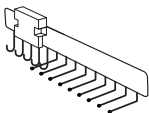
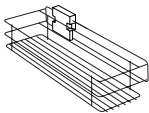
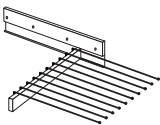
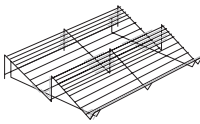

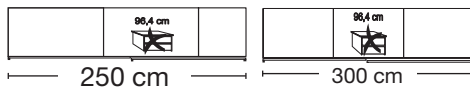
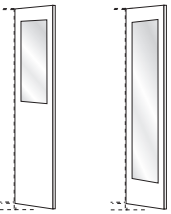
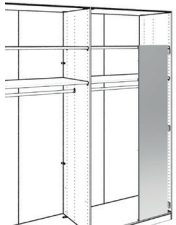

Schrank-Zubehör

Beschreibung	Maße in cm			Art.-Nr.	EURO
	B	H	T		
 <p>Krawatten- und Gürtelhalter</p>	30	27	9	X90	
 <p>Krawatten- und Gürtel-Auszug</p>	7	19	45	X91	
 <p>Utensilien-Auszug</p>	16	9	45	X92	
 <p>Ausziehbarer Hosenhalter</p>	45	10	50	X93	
 <p>Schuhrost für Schrankfach B 96,4 cm</p>	96	15	50	X94	
 <div style="display: flex; align-items: center; margin-top: 10px;">  </div> <p>✗ = Kleiderlift <u>nicht</u> einbaubar!</p>	100	85	14	X95	
 <p>Innenspiegel</p> <p>! ACHTUNG ! Nur einsetzbar bei Drehtüren!</p>	36 36	80 173	1 1	X96 X97	
<p>Art.-Nr. Art.-Nr. X96 X97</p>					
 <p>Innenspiegel, ausklappbar</p> <p>! ACHTUNG ! Nur in Verbindung mit Schwebetürenschränken! Nicht in Verbindung mit LED-Lichtblende verwendbar!</p>	36	173	2	X98	

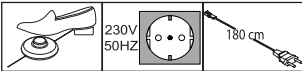

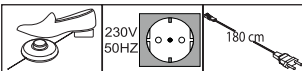

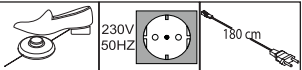
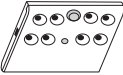
Schrank-Zubehör

Beschreibung	Maße in cm			Art.-Nr.	EURO
	B	H	T		
 <p>LED-Line-Aufbauleuchte in schwarz</p> <p>1 Stück 2 Stück 3 Stück</p> <p>Dieses Produkt enthält eine Lichtquelle der Energieeffizienzklasse E</p> 	60 60 60	6 6 6	19 19 19	X51 X52 X53	
 <p>LED-Line-Vorbauleuchte, flach in schwarz</p> <p>1 Stück 2 Stück 3 Stück</p> <p>Dieses Produkt enthält eine Lichtquelle der Energieeffizienzklasse E</p>  <p>Nur in Verbindung mit Passepartout-Rahmen und Kranzleisten!</p>	60 60 60	1,5 1,5 1,5	4,5 4,5 4,5	X54 X55 X56	
 <p>LED-Aufbauleuchte, schwarz</p> <p>2 Stück 3 Stück</p> <p>Dieses Produkt enthält eine Lichtquelle der Energieeffizienzklasse F</p> 	5,5 5,5	3 3	22,5 22,5	X60 X61	
 <p>LED-Schrankinnenbeleuchtung mit Bewegungsmelder, inkl. Akku (Ladevorgang über USB)</p> <p>1 Stück 2 Stück 3 Stück 4 Stück</p>	10 10 10 10	2 2 2 2	10 10 10 10	X62 X63 X64 X65	

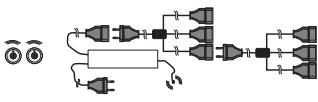
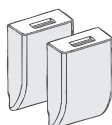

Schrank-Zubehör







Beschreibung	Maße in cm			Art.-Nr.	EURO
	B	H	T		
 <p>Funkempfänger für Beleuchtung mit 2 Sendern; bis zu 5 Verbrauchsstellen anschließbar</p>	40	9	13	X66	
 <p>USB-Steckdosen zum Anschrauben, zum Laden von USB-Geräten, inkl. Trafo (Anschlussleitung 1,8 m), 2,1 Ampere Ausgangsleistung</p> <p>Paar</p>	3	4,5	1,4	X67	
					

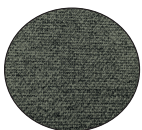

Futonbetten

Bettseiten-Höhe 48 cm

Liegehöhen-Verstellung 4-fach



Beschreibung	Liegefläche in cm	Stellfläche in cm	Art.-Nr.	EURO
 <p>Stoffpolster-Kopfteil in Feinstruktur Champagner, Fußteil mit Quersockel</p>  <p>Höhe Kopfteil: 97 cm Höhe Fußteil: 48 cm Höhe Oberkante Bettseite: 48 cm</p> <p>Bezug: Stoff „Feinstruktur Sahara“ Zusammensetzung: 94 % Polyester, 6 % Nylon</p>	160 x 200 160 x 210 160 x 220 180 x 200 180 x 210 180 x 220	169 x 217 169 x 227 169 x 237 189 x 217 189 x 227 189 x 237	239 240 241 243 244 245	
 <p>Stoffpolster-Kopfteil in Feinstruktur Basaltgrau, Fußteil mit Quersockel</p>  <p>Höhe Kopfteil: 97 cm Höhe Fußteil: 48 cm Höhe Oberkante Bettseite: 48 cm</p> <p>Bezug: Stoff „Feinstruktur Basaltgrau“ Zusammensetzung: 94 % Polyester, 6 % Nylon</p>	160 x 200 160 x 210 160 x 220 180 x 200 180 x 210 180 x 220	169 x 217 169 x 227 169 x 237 189 x 217 189 x 227 189 x 237	249 250 251 252 253 254	
  <p>Hier geht es zu den Pflegehinweisen:</p> 				



Betten



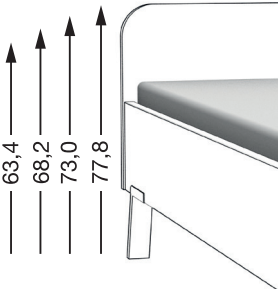

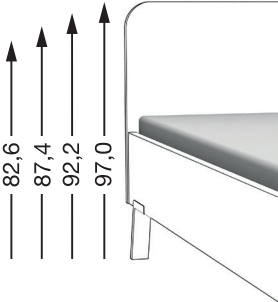
Bettseiten-Höhe 48 cm

Liegehöhen-Verstellung 4-fach

Beschreibung	Liegefläche in cm	Stellfläche in cm	Art.-Nr.	EURO
 <p>Bettseitenfüße in Schiefer, Kopfteil höhenverstellbar, Höhen: 63,4 / 68,2 / 73,0 / 77,8 cm</p> <p>Höhe Fußteil: 48 cm Höhe Oberkante Bettseite: 48 cm</p>  <p>! Bettfüße nur in Schiefer lieferbar!</p>	140 x 190 140 x 200 140 x 210 140 x 220 160 x 190 160 x 200 160 x 210 160 x 220 180 x 190 180 x 200 180 x 210 180 x 220	149 x 197 149 x 207 149 x 217 149 x 227 169 x 197 169 x 207 169 x 217 169 x 227 189 x 197 189 x 207 189 x 217 189 x 227	200 201 202 203 204 205 206 207 208 209 210 211	
 <p>Bettseitenfüße in Schiefer, Kopfteil höhenverstellbar, Höhen: 82,6 / 87,4 / 92,2 / 97,0 cm</p> <p>Höhe Fußteil: 48 cm Höhe Oberkante Bettseite: 48 cm</p>  <p>! Bettfüße nur in Schiefer lieferbar!</p>	140 x 190 140 x 200 140 x 210 140 x 220 160 x 190 160 x 200 160 x 210 160 x 220 180 x 190 180 x 200 180 x 210 180 x 220	149 x 197 149 x 207 149 x 217 149 x 227 169 x 197 169 x 207 169 x 217 169 x 227 189 x 197 189 x 207 189 x 217 189 x 227	316 317 318 319 320 321 322 323 324 325 326 327	

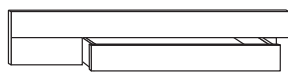
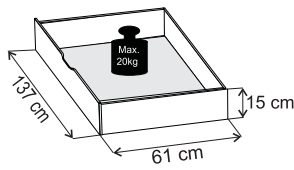



Zusatzelemente für Betten



Beschreibung	Maße in cm			Art.-Nr.	EURO
	B	H	T		
 Nicht mit Hängenachtschränken kombinierbar! Nur bei Futonbetten einsetzbar!					
 <p>Großraum-Bettschubkasten inkl. Fußteilverblendung, paarweise</p> <p>- für Liegefläche 160 x 200 cm - für Liegefläche 160 x 210 cm - für Liegefläche 160 x 220 cm</p> <p>- für Liegefläche 180 x 200 cm - für Liegefläche 180 x 210 cm - für Liegefläche 180 x 220 cm</p>					
	137	15	61	309	
	137	15	61	310	
	137	15	61	311	
	137	15	61	329	
	137	15	61	330	
	137	15	61	331	
 <p>LED-Ambiente-Beleuchtung zur Befestigung hinter dem Kopfteil</p> <p>- für Bettbreite 160 cm - für Bettbreite 180 cm</p> <p>Dieses Produkt enthält eine Licht- quelle der Energieeffizienzklasse F</p>					
	167	1	1	141	
	187	1	1	142	
 <p>LED-Flexleuchte in Schiefer</p> <p>Dieses Produkt enthält eine Licht- quelle der Energieeffizienzklasse F</p>					
Paar	50	2	4	101	
 <p>LED-Flexleuchte in schwarz</p> <p>Dieses Produkt enthält eine Licht- quelle der Energieeffizienzklasse F</p>					
Paar	50	2	4	100	
 <p>LED-Fußteilbeleuchtung</p> <p>Dieses Produkt enthält eine Licht- quelle der Energieeffizienzklasse F</p>					
	2 x 55	9	9	091	



Nachtschränke

Beschreibung	Maße in cm			Art.-Nr.	EURO
	B	H	T		
 Hängenschrank Stück Paar	40	22,5	40	043	
	40	22,5	40	044	
 Nicht mit Hängenschränken kombinierbar!					

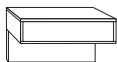
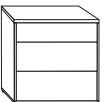
Nachtschränke Gleitfüße in schwarz

Beschreibung	Maße in cm			Griffe in Schiefer		Griffe in schwarz	
	B	H	T	Art.-Nr.	EURO	Art.-Nr.	EURO
 Nachtschrank, 1 Auszug schwebend - Front im Korpus-Farbton Stück Paar - Front in Champagner-Dekor Stück Paar - Front in Graphit-Dekor Stück Paar	60	48	43	212		332	
	60	48	43	213		333	
	60	48	43	214		334	
	60	48	43	215		335	
	60	48	43	285		336	
	60	48	43	286		337	
 Nachtschrank, 2,5 Auszüge - Front im Korpus-Farbton Stück Paar - Front in Champagner-Dekor Stück Paar - Front in Graphit-Dekor Stück Paar - Front im Korpus-Farbton Stück Paar - Front in Champagner-Dekor Stück Paar - Front in Graphit-Dekor Stück Paar - Front im Korpus-Farbton Stück Paar - Front in Champagner-Dekor Stück Paar - Front in Graphit-Dekor Stück Paar	40	48	43	216		338	
	40	48	43	222		339	
	40	48	43	226		340	
	40	48	43	227		341	
	40	48	43	287		342	
	40	48	43	288		343	
	60	48	43	228		344	
	60	48	43	229		345	
	60	48	43	230		346	
	60	48	43	231		347	
	60	48	43	289		348	
	60	48	43	290		349	
 Breite 40 cm Höhe 48 cm							
 Breite 60 cm Höhe 48 cm							



Paneele für Nachtschränke





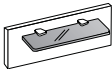
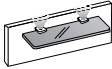



**Nicht mit Hängenschrank
kombinierbar!**

Beschreibung	Maße in cm			Art.-Nr.	EURO	
	B	H	T			
 <p>Nachtschrank-Paneel, mit Rauchglasboden</p>	Stück	40	20	12	300	
	Paar	40	20	12	301	
	Stück	60	20	12	302	
	Paar	60	20	12	303	
	 <p>Nachtschrank-Paneel, mit Rauchglasboden und LED-Beleuchtung</p> <p>Dieses Produkt enthält Lichtquellen der Energieeffizienzklasse G</p>	Stück	40	20	12	112
		Paar	40	20	12	113
Stück		60	20	12	114	
Paar		60	20	12	115	

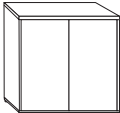

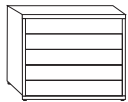
Beimöbel Gleitfüße in schwarz

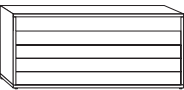
Alle Drehtüren inkl. gedämpfter Scharniere

Beschreibung	Maße in cm			Griffe in Schiefer		Griffe in schwarz	
	B	H	T	Art.-Nr.	EURO	Art.-Nr.	EURO
 Kommode, 2-türig, mit einem durchgehenden Einlegeboden - Front im Korpus-Farbton - Front in Champagner-Dekor - Front in Graphit-Dekor	80	86	43	232		350	
	80	86	43	233		351	
	80	86	43	304		352	
 Schubkastenkommode, 5 Auszüge  Breite 60 cm - Front im Korpus-Farbton - Front in Champagner-Dekor - Front in Graphit-Dekor - Front in Champagner-Dekor, oberer Auszug im Korpus-Farbton - Front in Graphit-Dekor, oberer Auszug im Korpus-Farbton	60	86	43	255		353	
	60	86	43	256		354	
	60	86	43	305		355	
	60	86	43	257		356	
	60	86	43	312		357	
 Schubkastenkommode, 4 Auszüge  Breite 80 cm - Front im Korpus-Farbton - Front in Champagner-Dekor - Front in Graphit-Dekor - Front in Champagner-Dekor, oberer Auszug im Korpus-Farbton - Front in Graphit-Dekor, oberer Auszug im Korpus-Farbton	80	86	43	234		358	
	80	86	43	238		359	
	80	86	43	267		360	
	80	86	43	242		361	
	80	86	43	268		362	
 Schubkastenkommode, 5 Auszüge  Breite 141 cm - Front im Korpus-Farbton - Front in Champagner-Dekor - Front in Graphit-Dekor - Front in Champagner-Dekor, oberer Auszug im Korpus-Farbton - Front in Graphit-Dekor, oberer Auszug im Korpus-Farbton	141	86	43	258		363	
	141	86	43	259		364	
	141	86	43	269		367	
	141	86	43	260		368	
	141	86	43	270		369	



Beimöbel

Gleitfüße in schwarz

Alle Drehtüren inkl. gedämpfter Scharniere

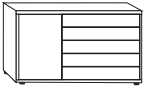
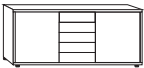

Beschreibung	Maße in cm			Griffe in Schiefer		Griffe in schwarz	
	B	H	T	Art.-Nr.	EURO	Art.-Nr.	EURO
 Kombikommode, 5 Auszüge rechts, 1 Tür links, dahinter ein Einlegeboden - Front im Korpus-Farbton - Front in Champagner-Dekor - Front in Graphit-Dekor - Tür im Korpus-Farbton, Auszüge in Champagner-Dekor - Tür im Korpus-Farbton, Auszüge in Graphit-Dekor	120	86	43	261		370	
	120	86	43	262		371	
	120	86	43	271		372	
	120	86	43	263		373	
	120	86	43	272		374	
 Kombikommode, 5 Auszüge mittig, 2 Türen außen, je Türenfach 1 Einlegeboden - Front im Korpus-Farbton - Front in Champagner-Dekor - Front in Graphit-Dekor - Türen im Korpus-Farbton, Auszüge in Champagner-Dekor - Türen im Korpus-Farbton, Auszüge in Graphit-Dekor	141	86	43	264		375	
	141	86	43	265		376	
	141	86	43	273		377	
	141	86	43	266		378	
	141	86	43	274		379	

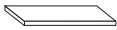
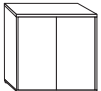
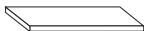
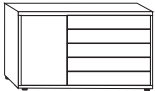
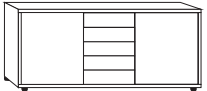
Zubehör für Beimöbel

Beschreibung	Maße in cm			Art.-Nr.	EURO
	B	H	T		
  1 Einlegeboden für 2-türige Kommode	77	1,8	37,5	X43	
   1 Einlegeboden für Kombikommode B120 B141	37	1,8	37,5	X44	



Beimöbel

Beschreibung	Maße in cm			Art.-Nr.	EURO
	B	H	T		
 <p>Hängespiegel, Aufhängung quer oder senkrecht</p>	60	80	3	087	
 <p>Hängespiegel, Aufhängung quer oder senkrecht</p>	110	85	3	086	