

Möbel LETZ

Finden und Wohlfühlen



Typenplan

Sevilla von Wiemann - Schlafzimmer-Set Bianco-Eiche - graphit

Wichtiger Hinweis für Sie

Etwaige Hinweise des Herstellers in dieser Produktinformation, die sich auf die Gewährleistung beziehen, haben für Sie keinerlei Bindungswirkung und können von Ihnen ignoriert werden. Ihre gesetzlichen Gewährleistungsrechte als Verbraucher uns gegenüber, als Ihrem Verkäufer, werden dadurch in keiner Weise berührt oder eingeschränkt. Sie können sich wegen aller Mängel jederzeit an uns wenden. Darüber hinaus gehende Herstellergarantien bleiben natürlich unberührt. Dieser Artikel wird hergestellt von Oeseder Möbel-Industrie Mathias Wiemann GmbH & Co.KG, Glückaufstr. 20, 49124 Georgsmarienhütte, Deutschland

Möbel Letz GmbH
Am Gewerbepark 11
06895 Zahna-Elster

Tel.: 035383 - 6018 50

Fax.: 035383 - 6018 17

Sevilla.



Modell-Nr. 312
Bianco-Eiche-Nachbildung





LIEFERBARE KORPUS- UND FRONTAUSFÜHRUNGEN

Bitte geben Sie bei jeder Bestellung die exakte Farbkombination aus Front- und Korpusfarbe an!

Farbausführungen:



Glasfronten

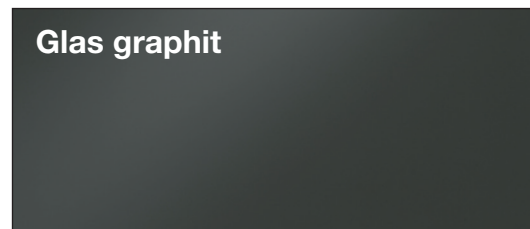
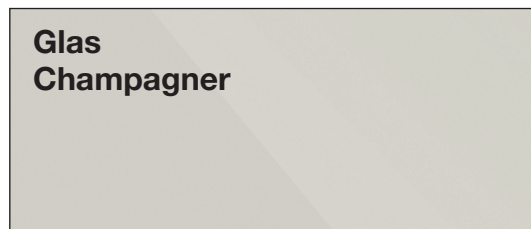

Spiegel

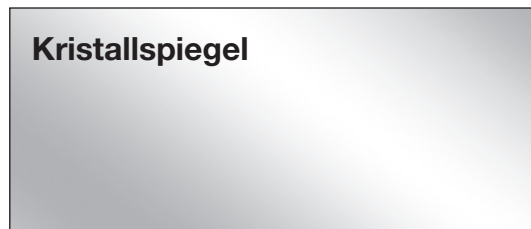

Innenfarbton



furnplan



Emissionsgeprüft
Schadstoffgeprüft
Regelmäßige
Produkt-
überwachung
www.tuv.com
ID 1111253053



Farb- und Modellabweichungen bzw. die Korrektur von irrtümlichen Angaben behalten wir uns vor. Alle Maße sind Ca.-Maße in cm.

Sevilla.





Korpusbreiten Drehtürenschränke

Breite	Seite	Sockel	Seite	Sockel	Seite	Sockel	Seite	Sockel	Seite	Breite effektiv
50	1,5	47,5	1,5							50,5 cm
100	1,5	96,4	1,5							99,4 cm
150	1,5	96,4	1,5	47,5	1,5					148,4 cm
200	1,5	96,4	1,5	96,4	1,5					197,3 cm
250	1,5	96,4	1,5	47,5	1,5	96,4	1,5			246,3 cm
300	1,5	96,4	1,5	96,4	1,5	96,4	1,5			295,2 cm
350	1,5	96,4	1,5	96,4	1,5	47,5	1,5	96,4	1,5	344,2 cm
400	1,5	96,4	1,5	96,4	1,5	96,4	1,5	96,4	1,5	393,1 cm

Schwebetürenschränke

Breite	Seite	Sockel	Seite	Sockel	Seite	Sockel	Seite	Sockel	Seite	Breite effektiv
150	1,5	72,2	1,5	72,2	1,5					148,9 cm
200	1,5	96,4	1,5	96,4	1,5					197,3 cm
250	1,5	80,1	1,5	80,1	1,5	80,1	1,5			246,3 cm
280	1,5	96,4	1,5	80,1	1,5	96,4	1,5			278,9 cm
300	1,5	96,4	1,5	96,4	1,5	96,4	1,5			295,2 cm
300	1,5	72,2	1,5	72,2	1,5	72,2	1,5	72,2	1,5	296,3 cm

furnplan



Emissionsgeprüft
Schadstoffgeprüft
Regelmäßige
Produkt-
überwachung

www.tuv.com
ID 1111253053



Farb- und Modellabweichungen bzw. die Korrektur von irrtümlichen Angaben behalten wir uns vor. Alle Maße sind Ca.-Maße in cm.



DAS PROGRAMM AUF EINEN BLICK

- **Drehtürenschränke in 8 Breiten**
- **Schwebetürenschränke:** 2 bis 4-trg., mit schmaler Bauchbinde in Bianco-Eiche-Nachbildung in Breiten bis 300 cm
- Griffe und Griffleisten in chrom
- Fronten aller Schränke wahlweise in **Glas Champagner, Glas graphit** oder in Kombination mit **Kristall-Spiegeltüren**
- **Passepartout und Kranzleisten** optional mit **LED-Beleuchtung**
- Futonbetten mit **Bettseitenhöhe 48 cm** von 160 bis 200 cm, 4 Längen, mit **Polster-Kopfteil, Fußteil in schwebender Optik** mit Quersockel, 4-fach Liegenhöhen-Verstellung
- Indirekte LED-Beleuchtung für Kopfteil
- **4 Arten von Nachtkonsolen** in den Breiten 40 cm und 60 cm mit 1-3 Auszügen
- Aufsatzpaneele für die Nachtkonsolen, wahlweise mit LED-Beleuchtung
- **Umfangreiches Beimöbelprogramm**

QUALITÄT IM DETAIL

- Rückwände: Hartfaser, eingenetet
- Drehtüren mit 105°-Öffnungswinkel und gedämpften Scharnieren
- Einlegeböden: 22 mm stark, auf Metallbodenträgern
- Metall-Kleiderstangen in Metallhalterungen, 40 kg belastbar
- Alle Beschläge sind aus Metall und hoch belastbar
- Maximaler Komfort durch Lieferung montierter Beimöbel

furnplan



Emissionsgeprüft
Schadstoffgeprüft
Regelmäßige
Produkt-
überwachung

www.tuv.com
ID 1111253053

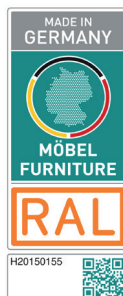



Drehtürenschränke

ohne Kranzleiste, Querriegel-Leiste in Bianco-Eiche-Nachbildung

Innenausstattung:

2 Einlegeböden, 1 Kleiderstange je Fach

Alle Drehtüren inkl. gedämpfter Scharniere

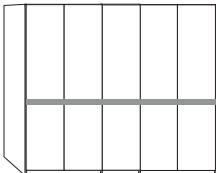
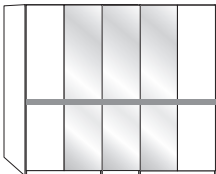
Beschreibung	Maße in cm			Art.-Nr.	EURO		
	B	H	T				
 <p>Glastüren in Champagner</p>	1-türig	links angeschlagen	50	216	58	500	
	1-türig	rechts angeschlagen	50	216	58	501	
	2-türig		100	216	58	502	
	3-türig		150	216	58	503	
	4-türig		200	216	58	504	
	5-türig		250	216	58	505	
	6-türig		300	216	58	506	
	7-türig		350	216	58	507	
	8-türig		400	216	58	508	
 <p>Glastüren in Champagner und Kristall-Spiegeltüren</p>	1-türig	1 Spiegeltür links	50	216	58	510	
	1-türig	1 Spiegeltür rechts	50	216	58	511	
	2-türig	2 Spiegeltüren	100	216	58	512	
	3-türig	1 Spiegeltür	150	216	58	513	
	4-türig	2 Spiegeltüren	200	216	58	514	
	5-türig	1 Spiegeltür	250	216	58	515	
	5-türig	3 Spiegeltüren	250	216	58	516	
	6-türig	2 Spiegeltüren	300	216	58	517	
	6-türig	4 Spiegeltüren	300	216	58	518	
	7-türig	1 Spiegeltür	350	216	58	519	
	7-türig	3 Spiegeltüren	350	216	58	520	
	7-türig	5 Spiegeltüren	350	216	58	521	
	8-türig	2 Spiegeltüren	400	216	58	522	
	8-türig	4 Spiegeltüren	400	216	58	523	
	8-türig	6 Spiegeltüren	400	216	58	524	



Drehtürenschränke

ohne Kranzleiste, Querriegel-Leiste in Bianco-Eiche-Nachbildung

Innenausstattung:

2 Einlegeböden, 1 Kleiderstange je Fach

Alle Drehtüren inkl. gedämpfter Scharniere

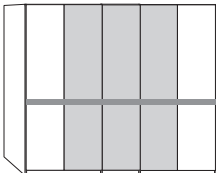
Beschreibung	Maße in cm			Art.-Nr.	EURO
	B	H	T		
 <p>Außentüren in Glas Champagner, Mitteltüren im Korpus-Farbton</p> <p>1-türig 1 Tür im Korpusfarbton, links ang. 1-türig 1 Tür im Korpusfarbton, rechts ang. 2-türig 2 Türen im Korpusfarbton 3-türig 1 Tür im Korpusfarbton 4-türig 2 Türen im Korpusfarbton 5-türig 3 Türen im Korpusfarbton 6-türig 4 Türen im Korpusfarbton 7-türig 5 Türen im Korpusfarbton 8-türig 6 Türen im Korpusfarbton</p>	50	216	58	525	
	50	216	58	526	
	100	216	58	527	
	150	216	58	528	
	200	216	58	529	
	250	216	58	530	
	300	216	58	531	
	350	216	58	532	
	400	216	58	533	



Drehtürenschränke

ohne Kranzleiste, Querriegel-Leiste in Bianco-Eiche-Nachbildung

Innenausstattung:

2 Einlegeböden, 1 Kleiderstange je Fach

Alle Drehtüren inkl. gedämpfter Scharniere

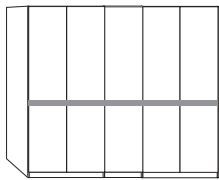
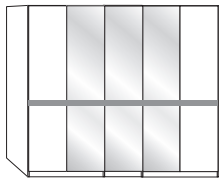
Beschreibung	Maße in cm			Art.-Nr.	EURO
	B	H	T		
 <p>Glastüren in graphit</p> <p>1-türig links angeschlagen 1-türig rechts angeschlagen 2-türig 3-türig 4-türig 5-türig 6-türig 7-türig 8-türig</p>	50	216	58	555	
	50	216	58	556	
	100	216	58	557	
	150	216	58	558	
	200	216	58	559	
	250	216	58	560	
	300	216	58	561	
	350	216	58	562	
	400	216	58	563	
 <p>Glastüren in graphit und Kristall-Spiegeltüren</p> <p>1-türig 1 Spiegeltür links 1-türig 1 Spiegeltür rechts 2-türig 2 Spiegeltüren 3-türig 1 Spiegeltür 4-türig 2 Spiegeltüren 5-türig 1 Spiegeltür 5-türig 3 Spiegeltüren 6-türig 2 Spiegeltüren 6-türig 4 Spiegeltüren 7-türig 1 Spiegeltür 7-türig 3 Spiegeltüren 7-türig 5 Spiegeltüren 8-türig 2 Spiegeltüren 8-türig 4 Spiegeltüren 8-türig 6 Spiegeltüren</p>	50	216	58	564	
	50	216	58	565	
	100	216	58	566	
	150	216	58	567	
	200	216	58	568	
	250	216	58	569	
	250	216	58	570	
	300	216	58	571	
	300	216	58	572	
	350	216	58	573	
	350	216	58	574	
	350	216	58	575	
	400	216	58	576	
	400	216	58	577	
	400	216	58	578	



Drehtürenschränke ohne Kranzleiste, Querriegel-Leiste in Bianco-Eiche-Nachbildung

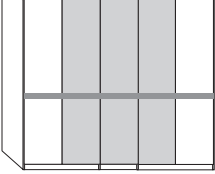

Innenausstattung:

2 Einlegeböden, 1 Kleiderstange je Fach
Alle Drehtüren inkl. gedämpfter Scharniere

Beschreibung	Maße in cm			Art.-Nr.	EURO
	B	H	T		
 <p>Außertüren in Glas Graphit, Mitteltüren im Korpus-Farbton</p> <p>1-türig 1 Tür im Korpusfarbton, links ang. 1-türig 1 Tür im Korpusfarbton, rechts ang. 2-türig 2 Türen im Korpusfarbton 3-türig 1 Tür im Korpusfarbton 4-türig 2 Türen im Korpusfarbton 5-türig 3 Türen im Korpusfarbton 6-türig 4 Türen im Korpusfarbton 7-türig 5 Türen im Korpusfarbton 8-türig 6 Türen im Korpusfarbton</p>					
	50	216	58	534	
	50	216	58	535	
	100	216	58	536	
	150	216	58	537	
	200	216	58	538	
	250	216	58	539	
	300	216	58	540	
	350	216	58	541	
400	216	58	542		

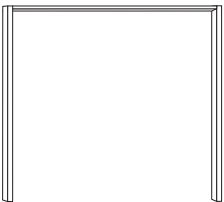
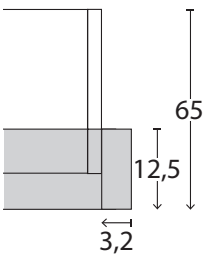

Passepartout-Rahmen für Drehtürenschränke mit oder ohne Beleuchtung

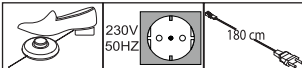

Beschreibung	Maße in cm			Art.-Nr.	EURO
	B	H	T		
 <p>Ohne Beleuchtung, Breite je Seitenstollen: 3,2 cm</p> <ul style="list-style-type: none"> - für Schrankbreite 50 cm - für Schrankbreite 100 cm - für Schrankbreite 150 cm - für Schrankbreite 200 cm - für Schrankbreite 250 cm - für Schrankbreite 300 cm - für Schrankbreite 350 cm - für Schrankbreite 400 cm 					
<p>Draufsicht Schrank inkl. PPT-Rahmen</p>  <p>Maße in cm</p>					
 <p>Aufpreis für umlaufende LED-Beleuchtung (optional):</p> <ul style="list-style-type: none"> - für Schrankbreite 50 cm - für Schrankbreite 100 cm - für Schrankbreite 150 cm - für Schrankbreite 200 cm - für Schrankbreite 250 cm - für Schrankbreite 300 cm - für Schrankbreite 350 cm - für Schrankbreite 400 cm 					
<p>Dieses Produkt enthält Lichtquellen der Energieeffizienzklasse F</p> 					

Bitte beachten:

Bei Verwendung eines Passepartout-Rahmens verbreitert sich der Schrank auf die ausgewiesenen Maße.

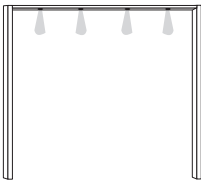
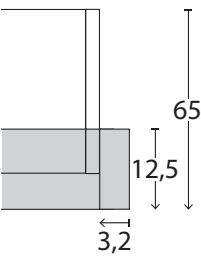
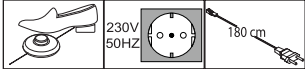

Passepartout-Rahmen für Drehtürenschränke mit Beleuchtung

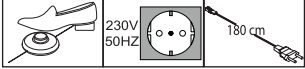

Beschreibung	Maße in cm			Art.-Nr.	EURO
	B	H	T		
 <p>Mit LED-Beleuchtung, Breite je Seitenstollen: 3,2 cm</p> <ul style="list-style-type: none"> - für Schrankbreite 50 cm 1 Leuchte - für Schrankbreite 100 cm 2 Leuchten - für Schrankbreite 150 cm 3 Leuchten - für Schrankbreite 200 cm 4 Leuchten - für Schrankbreite 250 cm 5 Leuchten - für Schrankbreite 300 cm 6 Leuchten - für Schrankbreite 350 cm 7 Leuchten - für Schrankbreite 400 cm 8 Leuchten <p>Draufsicht Schrank inkl. PPT-Rahmen</p>  <p>Maße in cm</p> <p>Dieses Produkt enthält Lichtquellen der Energieeffizienzklasse F</p> 					
 <p>Stollenbeleuchtung</p> <p>Dieses Produkt enthält Lichtquellen der Energieeffizienzklasse F</p>  <p>⚠ Für Passepartout-Rahmen ohne umlaufende Beleuchtung verwendbar! Nicht nachträglich einbaubar!</p>	1,5	220	1	100	

Bitte beachten:

Bei Verwendung eines Passepartout-Rahmens verbreitert sich der Schrank auf die ausgewiesenen Maße.

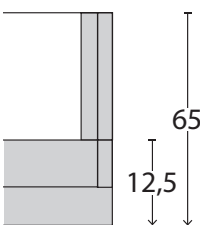

Kranzleisten für Drehtürenschränke mit oder ohne Beleuchtung

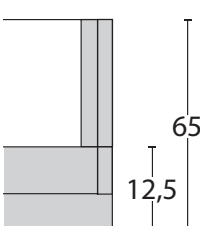
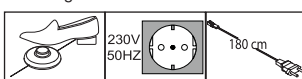
	Beschreibung	Maße in cm			Art.-Nr.	EURO
		B	H	T		
 <p>Kranzleiste, ohne Beleuchtung</p> <p>- für Schrankbreite 50 cm</p> <p>- für Schrankbreite 100 cm</p> <p>- für Schrankbreite 150 cm</p> <p>- für Schrankbreite 200 cm</p> <p>- für Schrankbreite 250 cm</p> <p>- für Schrankbreite 300 cm</p> <p>- für Schrankbreite 350 cm</p> <p>- für Schrankbreite 400 cm</p>						
		50	3,2	12,5	960	
		100	3,2	12,5	961	
		150	3,2	12,5	962	
		200	3,2	12,5	963	
		250	3,2	12,5	964	
		300	3,2	12,5	965	
		350	3,2	12,5	966	
		400	3,2	12,5	967	
	<p>Draufsicht Schrank inkl. Kranzleiste</p>  <p>Maße in cm</p>					
 <p>Mit LED-Beleuchtung</p> <p>1 Leuchte - für Schrankbreite 50 cm</p> <p>2 Leuchten - für Schrankbreite 100 cm</p> <p>3 Leuchten - für Schrankbreite 150 cm</p> <p>4 Leuchten - für Schrankbreite 200 cm</p> <p>5 Leuchten - für Schrankbreite 250 cm</p> <p>6 Leuchten - für Schrankbreite 300 cm</p> <p>7 Leuchten - für Schrankbreite 350 cm</p> <p>8 Leuchten - für Schrankbreite 400 cm</p>						
		50	3,2	12,5	970	
		100	3,2	12,5	971	
		150	3,2	12,5	972	
		200	3,2	12,5	973	
		250	3,2	12,5	974	
		300	3,2	12,5	975	
		350	3,2	12,5	976	
		400	3,2	12,5	977	
	<p>Draufsicht Schrank inkl. Kranzleiste</p>  <p>Maße in cm</p>					
<p>Dieses Produkt enthält Lichtquellen der Energieeffizienzklasse F</p> 						



Schwebetürenschränke

Griffeleisten in chrom und Querriegel-Leiste in Bianco-Eiche-Nachbildung

Innenausstattung:

2 Einlegeböden, 1 Kleiderstange

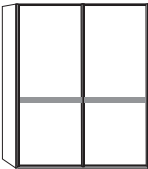
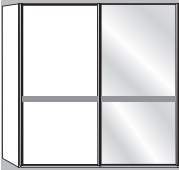
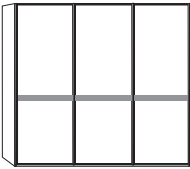
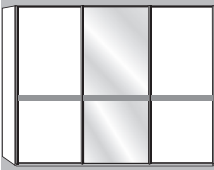
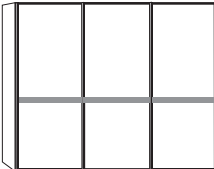
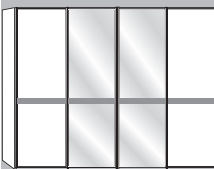
Beschreibung	Maße in cm			Art.-Nr.	EURO
	B	H	T		
 <p>- Front komplett in Glas Champagner</p> <p>1 Spiegeltür links</p> <p>1 Spiegeltür rechts</p>	150	217	67	700	
	150	217	67	701	
	150	217	67	702	
 <p>- Front komplett in Glas Champagner</p> <p>1 Spiegeltür links</p> <p>1 Spiegeltür rechts</p>	200	217	67	703	
	200	217	67	704	
	200	217	67	705	
 <p>- Front komplett in Glas Champagner</p> <p>1 Spiegeltür mittig</p>	250	217	67	706	
	250	217	67	707	
 <p>- Front komplett in Glas Champagner</p> <p>1 Spiegeltür mittig</p>	280	217	67	708	
	280	217	67	709	
 <p>- Front komplett in Glas Champagner</p> <p>1 Spiegeltür mittig</p>	300	217	67	710	
	300	217	67	711	
 <p>- Front komplett in Glas Champagner</p> <p>2 Spiegeltüren mittig</p> <p>- mit Synchronöffnung</p>	300	217	67	712	
	300	217	67	713	



Schwebetürenschränke

Griffleisten in chrom und Querriegel-Leiste in Bianco-Eiche-Nachbildung



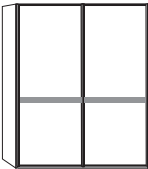
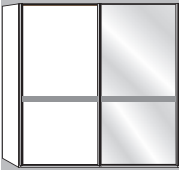
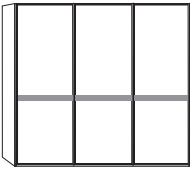
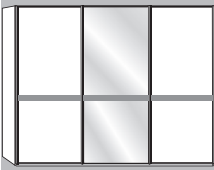
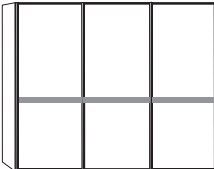
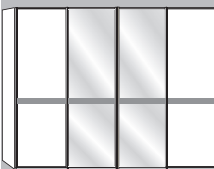

Innenausstattung:

2 Einlegeböden, 1 Kleiderstange

Beschreibung	Maße in cm			Art.-Nr.	EURO
	B	H	T		
 <p>- Front komplett in Glas graphit</p> <p>1 Spiegeltür links</p> <p>1 Spiegeltür rechts</p>	150	217	67	736	
	150	217	67	737	
	150	217	67	738	
 <p>- Front komplett in Glas graphit</p> <p>1 Spiegeltür links</p> <p>1 Spiegeltür rechts</p>	200	217	67	739	
	200	217	67	740	
	200	217	67	741	
 <p>- Front komplett in Glas graphit</p> <p>1 Spiegeltür mittig</p>	250	217	67	742	
	250	217	67	743	
 <p>- Front komplett in Glas graphit</p> <p>1 Spiegeltür mittig</p>	280	217	67	744	
	280	217	67	745	
 <p>- Front komplett in Glas graphit</p> <p>1 Spiegeltür mittig</p>	300	217	67	746	
	300	217	67	747	
 <p>- Front komplett in Glas graphit</p> <p>2 Spiegeltüren mittig</p> <p>- mit Synchronöffnung</p>	300	217	67	748	
	300	217	67	749	

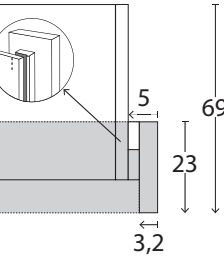

Passepartout-Rahmen für Schwebetürenschränke mit oder ohne Beleuchtung

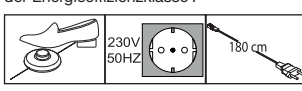
	Beschreibung	Maße in cm			Art.-Nr.	EURO
		B	H	T		
 <p>Draufsicht Schrank inkl. PPT-Rahmen</p> <p>Maße in cm</p>	Passepartout-Rahmen, Breite je Seitenstollen: 5 cm ohne Beleuchtung					
	- für Schrankbreite 150 cm	160	220	23	800	
	- für Schrankbreite 200 cm	210	220	23	801	
	- für Schrankbreite 250 cm	260	220	23	802	
	- für Schrankbreite 280 cm	290	220	23	803	
	- für Schrankbreite 300 cm  - nur für 3-türige Schränke	310	220	23	804	
	- für Schrankbreite 300 cm  - nur für 4-türige Schränke	310	220	23	805	
	Aufpreis für umlaufende LED-Beleuchtung (optional):					
	- für Schrankbreite 150 cm	160	220	23	808	
	- für Schrankbreite 200 cm	210	220	23	809	
	- für Schrankbreite 250 cm	260	220	23	810	
	- für Schrankbreite 280 cm	290	220	23	811	
	- für Schrankbreite 300 cm  - nur für 3-türige Schränke	310	220	23	812	
	- für Schrankbreite 300 cm  - nur für 4-türige Schränke	310	220	23	813	
<p>Dieses Produkt enthält Lichtquellen der Energieeffizienzklasse F</p> 						



Bitte beachten:

Bei Verwendung eines Passepartout-Rahmens verbreitert sich der Schrank auf die ausgewiesenen Maße.

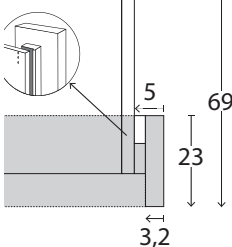
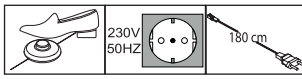
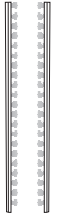
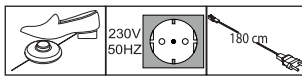

Passepartout-Rahmen für Schwebetürenschränke mit Beleuchtung

Beschreibung	Maße in cm			Art.-Nr.	EURO
	B	H	T		
 <p>Passepartout-Rahmen, Breite je Seitenstollen 5 cm mit LED-Beleuchtung</p> <ul style="list-style-type: none"> - für Schrankbreite 150 cm 2 Leuchten - für Schrankbreite 200 cm 4 Leuchten - für Schrankbreite 250 cm 6 Leuchten - für Schrankbreite 280 cm 6 Leuchten 	160	220	23	840	
<p>Draufsicht Schrank inkl. PPT-Rahmen</p>  <ul style="list-style-type: none"> - für Schrankbreite 300 cm 6 Leuchten ⚠ - nur für 3-türige Schränke - für Schrankbreite 300 cm 8 Leuchten ⚠ - nur für 4-türige Schränke 	210	220	23	841	
	260	220	23	842	
	290	220	23	843	
	310	220	23	844	
	310	220	23	845	
<p>Maße in cm</p> <p>Dieses Produkt enthält Lichtquellen der Energieeffizienzklasse F</p> 					
 <p>Stollenbeleuchtung</p> <p>Dieses Produkt enthält Lichtquellen der Energieeffizienzklasse F</p>  <p>⚠ Für Passepartout-Rahmen ohne umlaufende Beleuchtung verwendbar! Nicht nachträglich einbaubar!</p>	1,5	221	1	102	





Bitte beachten:

Bei Verwendung eines Passepartout-Rahmens verbreitert sich der Schrank auf die ausgewiesenen Maße.



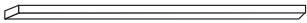
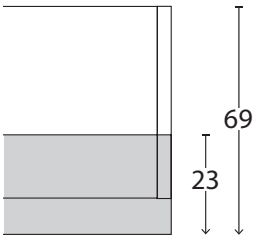

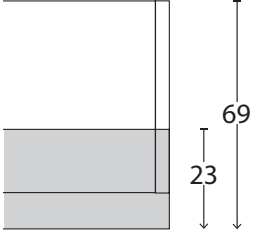
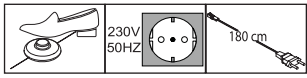



Kranzleisten für Schwebetürenschränke mit oder ohne Beleuchtung

Beschreibung	Maße in cm			Art.-Nr.	EURO
	B	H	T		
 <p>Kranzleiste, ohne Beleuchtung</p> <ul style="list-style-type: none"> - für Schrankbreite 150 cm - für Schrankbreite 200 cm - für Schrankbreite 250 cm - für Schrankbreite 280 cm 	150	5	23	860	
	200	5	23	861	
	250	5	23	862	
	280	5	23	863	
<p>Draufsicht Schrank inkl. Kranzleiste</p>  <p>Maße in cm</p>					
	300	5	23	864	
<p>⚠ - nur für 3-türige Schränke</p>					
	300	5	23	865	
<p>⚠ - nur für 4-türige Schränke</p>					
 <p>Mit LED-Beleuchtung</p> <ul style="list-style-type: none"> - für Schrankbreite 150 cm 2 Leuchten - für Schrankbreite 200 cm 4 Leuchten - für Schrankbreite 250 cm 6 Leuchten - für Schrankbreite 280 cm 6 Leuchten 	150	5	23	870	
	200	5	23	871	
	250	5	23	872	
	280	5	23	873	
<p>Draufsicht Schrank inkl. Kranzleiste</p>  <p>Maße in cm</p>					
	300	5	23	874	
<p>⚠ - nur für 3-türige Schränke</p>					
	300	5	23	875	
<p>⚠ - nur für 4-türige Schränke</p>					
<p>Dieses Produkt enthält Lichtquellen der Energieeffizienzklasse F</p> 					



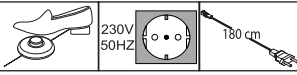

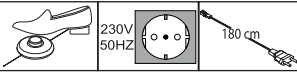
Schrank-Zubehör

	Beschreibung	Maße in cm			Art.-Nr.	EURO
		B	H	T		
	Kollisionsdämpfer - für 2-türige Schränke 1 Stück ! Optimale Funktion nur in Verbindung mit Außentürdämpfung - für 3-4-türige Schränke 2 Stück ! Optimale Funktion nur in Verbindung mit Außen- und Mitteltürdämpfung!	28	4	2	369	
	28	4	2	370		
	Selbsteinzug mit Dämpfung für Mitteltüren - für 3-türige Schränke* 1 Stück - für 4-türige Schränke 1 Stück ! * Bitte Deckenhöhe beachten! Montage kann nur von der Schrank-Oberseite erfolgen!	24	2	11	363	
	24	2	11	364		
	2-er Set Selbsteinzug mit Dämpfung für Außentüren, Set für 2-,3-, und 4-türige Schränke Paar	24	2	11	365	
 Dieses Produkt enthält Lichtquellen der Energieeffizienzklasse E 	LED-Line-Aufbauleuchte in silber 1 Stück 2 Stück 3 Stück	60	6	19	170	
	60	6	19	171		
	60	6	19	172		
 Dieses Produkt enthält Lichtquellen der Energieeffizienzklasse E  ! Nur in Verbindung mit Passepartout-Rahmen und Kranzleisten!	LED-Line-Vorbauleuchte, flach in silber 1 Stück 2 Stück 3 Stück	60	1,5	4,5	173	
	60	1,5	4,5	174		
	60	1,5	4,5	175		



Schrank-Zubehör

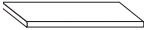
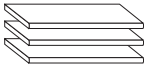
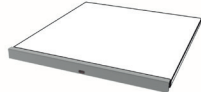

Innenausführung: Treeline

Beschreibung	Maße in cm			Art.-Nr.	EURO
	B	H	T		
 <p>1 Einlegeboden</p> <p>- für Fachbreite 47,5 cm - für Fachbreite 72,2 cm - für Fachbreite 80,1 cm - für Fachbreite 96,4 cm</p>					
	47,5	2,2	51,5	028	
	72,3	2,2	51,5	234	
	80,1	2,2	51,5	320	
	96,4	2,2	51,5	030	
 <p>3 Einlegeböden</p> <p>- für Fachbreite 47,5 cm - für Fachbreite 72,2 cm - für Fachbreite 80,1 cm - für Fachbreite 96,4 cm</p>					
	47,5	2,2	51,5	029	
	72,3	2,2	51,5	027	
	80,1	2,2	51,5	321	
	96,4	2,2	51,5	031	
 <p>LED-Lichtblende für Einlegeböden</p> <p>- für Fachbreite 47,5 cm 1 Stück - für Fachbreite 72,2 cm 1 Stück - für Fachbreite 80,1 cm 1 Stück - für Fachbreite 96,4 cm 1 Stück</p> <p>- für Fachbreite 47,5 cm 2 Stück - für Fachbreite 72,2 cm 2 Stück - für Fachbreite 80,1 cm 2 Stück - für Fachbreite 96,4 cm 2 Stück</p> <p>- für Fachbreite 47,5 cm 3 Stück - für Fachbreite 72,2 cm 3 Stück - für Fachbreite 80,1 cm 3 Stück - für Fachbreite 96,4 cm 3 Stück</p> <p><small>Dieses Produkt enthält eine Lichtquelle der Energieeffizienzklasse F</small></p>					
	47,5	3	1	190	
	72,3	3	1	191	
	80,1	3	1	199	
	96,4	3	1	192	
	47,5	3	1	193	
	72,3	3	1	194	
	80,1	3	1	168	
	96,4	3	1	167	
	47,5	3	1	147	
	72,3	3	1	148	
	80,1	3	1	149	
	96,4	3	1	166	
 <p>Kleiderstange</p> <p>- für Fachbreite 47,5 cm - für Fachbreite 72,2 cm - für Fachbreite 80,1 cm - für Fachbreite 96,4 cm</p>					
	47,5	3	2	116	
	72,3	3	2	117	
	80,1	3	2	118	
	96,4	3	2	119	



Schrank-Zubehör

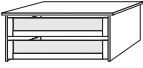
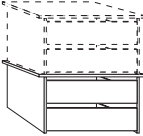
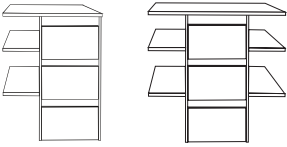
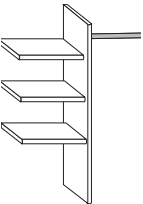





Innenausführung: Treeline

	Beschreibung	Maße in cm			Art.-Nr.	EURO
		B	H	T		
	Schubkasten-Einsatz mit 2 Auszügen und GLASfront für Drehtüren- und Schwebetürenschränke - für Fachbreite 72,2 cm - für Fachbreite 80,1 cm - für Fachbreite 96,4 cm	72,3	41	52	048	
		80,1	41	52	054	
		96,4	41	52	061	
	Schubkasten-Einsatz mit 2 Auszügen und HOLZfront für Drehtüren- und Schwebetürenschränke, stapelbar und auf beliebiger Höhe einbaubar - für Fachbreite 72,2 cm - für Fachbreite 80,1 cm - für Fachbreite 96,4 cm	72,3	41	44	890	
		80,1	41	44	891	
		96,4	41	44	892	
 Art.-Nr. 110/113 Art.-Nr. 064	Schubkasten-Einsatz mit 3 Auszügen und HOLZfront - für Fachbreite 72,2 cm - für Fachbreite 80,1 cm - für Fachbreite 96,4 cm	72,3	89	52	110	
		80,1	89	52	113	
		96,4	89	52	064	
	Wäscheboden-Einsatz, bestehend aus: 3 Einlegeböden, 1 Kleiderstange, 1 Mittelseite Beidseitig (links- oder rechtsseitig) verwendbar!  Nur auf Sockelböden stellbar!	72,3	137	52	152	
		80,1	137	52	254	
		96,4	137	52	250	

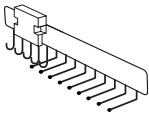
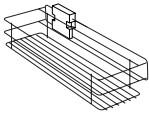
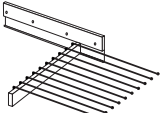
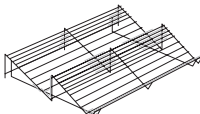

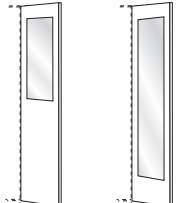
Schrank-Zubehör

Innenausführung: Treeline

Beschreibung	Maße in cm			Art.-Nr.	EURO
	B	H	T		
 <p>Krawatten- und Gürtel-Auszug</p>	7	19	45	059	
 <p>Utensilien-Auszug</p>	16	9	45	476	
 <p>Ausziehbarer Hosenhalter</p>	45	10	50	056	
 <p>Schuhrost für Schrankfach B 96,4 cm - für Fachbreite 96,4 cm</p>	96	15	50	055	
 <p>Kleiderlift für Schrankfach-Breite 72,2 - 96,4 cm</p>	100	85	14	057	
 <p>Innenspiegel</p> <p> Nur in Verbindung mit Drehtürenschränken!</p> <p>Art.-Nr. 046 Art.-Nr. 079</p>	36 36	80 173	1 1	046 079	
 <p>Innenspiegel</p> <p> Nur in Verbindung mit Schwebetürenschränken! Nicht in Verbindung mit LED-Lichtblende verwendbar!</p>	36	173	2	080	



Futonbetten mit Quersockel, Bettrahmen unten in Champagner-Dekor

Liegehöhen-Verstellung 4-fach

Beschreibung	Liegefläche in cm	Stellfläche in cm	Art.-Nr.	EURO
 <p>Kopfteil mit Polster in Kunstleder Champagner, schwebendes Fußteil mit Quersockel</p>	160 x 190	169 x 205	438	
	160 x 200	169 x 215	439	
	160 x 210	169 x 225	440	
	160 x 220	169 x 235	441	
	180 x 190	189 x 205	442	
	180 x 200	189 x 215	443	
	180 x 210	189 x 225	444	
	180 x 220	189 x 235	445	
Höhe Kopfteil:	200 x 190	209 x 205	446	
97 cm	200 x 200	209 x 215	447	
Höhe Fußteil:	200 x 210	209 x 225	448	
48 cm	200 x 220	209 x 235	449	
Höhe Oberkante Bettseite:				
48 cm				









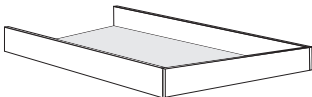

Futonbetten mit Quersockel, Bettrahmen unten in Graphit-Dekor

Liegehöhen-Verstellung 4-fach

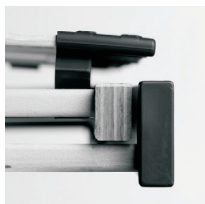
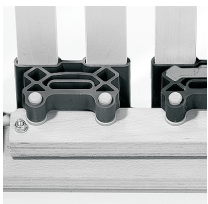
Beschreibung	Liegefläche in cm	Stellfläche in cm	Art.-Nr.	EURO
 <p>Kopfteil mit Polster in Kunstleder graphit, schwebendes Fußteil mit Quersockel</p> <p>Höhe Kopfteil: 97 cm Höhe Fußteil: 48 cm Höhe Oberkante Bettseite: 48 cm</p>	160 x 190	169 x 205	473	
	160 x 200	169 x 215	474	
	160 x 210	169 x 225	475	
	160 x 220	169 x 235	477	
	180 x 190	189 x 205	478	
	180 x 200	189 x 215	479	
	180 x 210	189 x 225	480	
	180 x 220	189 x 235	481	



Zusatzelemente für Betten

Beschreibung	Maße in cm			Art.-Nr.	EURO
	B	H	T		
 <p>Unterbau-Bettkasten im Korpus-Farbtönen für Lattenroste mit Springauf-Beschlag - für Bettlänge 200 cm</p> <ul style="list-style-type: none"> - für Liegefläche 160 x 200 cm - für Liegefläche 180 x 200 cm - für Liegefläche 200 x 200 cm <p> Nur für Betten ohne seitliche Verblendung!</p>	140 160 180	21 21 21	167 167 167	450 451 452	
 <p>Lattenroste mit Springauf-Beschlag - für Bettlänge 200cm, 2er Set</p> <ul style="list-style-type: none"> - für Liegefläche 160 x 200 cm - für Liegefläche 180 x 200 cm - für Liegefläche 200 x 200 cm 	2 x 80 2 x 90 2 x 100	9 9 9	200 200 200	453 454 455	
   <p>  Hier finden Sie weitere Informationen</p>					
 <p>LED-Ambiente-Beleuchtung zur Befesti- gung hinter dem Kopfteil</p> <p>Dieses Produkt enthält eine Licht- quelle der Energieeffizienzklasse F</p> <ul style="list-style-type: none"> - für Bettbreite 160 cm - für Bettbreite 180 cm - für Bettbreite 200 cm 	167 187 207	1 1 1	1 1 1	302 303 304	
 <p>LED-Flexleuchte, chrom</p> <p>Dieses Produkt enthält eine Licht- quelle der Energieeffizienzklasse G</p> <p style="text-align: center;">Paar</p>	50	2	4	101	



Beimöbel

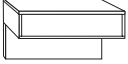
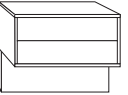

Tiefe 43 cm

Beschreibung	Maße in cm			Art.-Nr.	EURO
	B	H	T		
 <p>Nachtschrank, 1 Auszug schwebend</p> <p>- Front im Korpus-Farbton Stück 60 48 43 150 Paar 60 48 43 151</p> <p>- Front Glas Champagner Stück 60 48 43 153 Paar 60 48 43 154</p> <p>- Front Glas graphit Stück 60 48 43 176 Paar 60 48 43 177</p>					
 <p>Nachtschrank, 2 Auszüge schwebend</p> <p>- Front im Korpus-Farbton Stück 60 48 43 157 Paar 60 48 43 158</p> <p>- Front Glas Champagner Stück 60 48 43 155 Paar 60 48 43 156</p> <p>- Front Glas graphit Stück 60 48 43 178 Paar 60 48 43 179</p>					



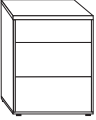

Beimöbel

Tiefe 43 cm

Beschreibung	Maße in cm			Art.-Nr.	EURO		
	B	H	T				
 <p>Nachtschrank, 3 Auszüge</p>	- Front im Korpus-Farbton	Stück	40	48	43	140	
		Paar	40	48	43	141	
	- Front Glas Champagner	Stück	40	48	43	142	
		Paar	40	48	43	143	
	- Front Glas graphit	Stück	40	48	43	144	
		Paar	40	48	43	145	
	<hr/>						
		- Front im Korpus-Farbton	Stück	60	48	43	161
		Paar	60	48	43	162	
- Front Glas Champagner		Stück	60	48	43	163	
		Paar	60	48	43	164	
- Front Glas graphit		Stück	60	48	43	182	
		Paar	60	48	43	183	
<hr/>							

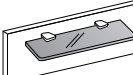
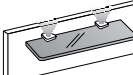

Beimöbel

Beschreibung	Maße in cm			Art.-Nr.	EURO
	B	H	T		
 <p>Nachtschrank-Paneel mit Glasauflage und Holzboden, Abschlussleiste im Korpus-Farbtön</p>					
	Stück links	60	25,5	15,5	106
	Stück rechts	60	25,5	15,5	107
	Paar	60	25,5	15,5	108
 <p>Nachtschrank-Paneel mit LED beleuchteter Glasauflage und Holzboden, Abschlussleiste im Korpus-Farbtön</p> <p>Dieses Produkt enthält Lichtquellen der Energieeffizienzklasse F</p>					
	Stück links	60	25,5	15,5	114
	Stück rechts	60	25,5	15,5	115
	Paar	60	25,5	15,5	120
 <p>Nachtschrank-Paneel, mit Rauchglasboden</p>					
	Stück	40	20	12	121
	Paar	40	20	12	122
	Stück	60	20	12	123
	Paar	60	20	12	124
 <p>Nachtschrank-Paneel, mit Rauchglasboden und LED-Beleuchtung</p> <p>Dieses Produkt enthält Lichtquellen der Energieeffizienzklasse G</p>					
	Stück	40	20	12	125
	Paar	40	20	12	126
	Stück	60	20	12	127
	Paar	60	20	12	128



Beimöbel

Alle Drehtüren inkl. gedämpfter Scharniere

Tiefe 43 cm

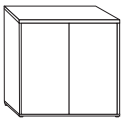
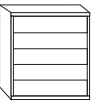
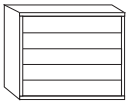
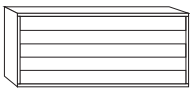
	Beschreibung	Maße in cm			Art.-Nr.	EURO
		B	H	T		
	Kommode , 2-türig , mit einem durchgehenden Einlegeboden					
	- Front im Korpus-Farbton	80	86	43	215	
	- Front Glas Champagner	80	86	43	220	
	- Front Glas graphit	80	86	43	221	
	Schubkastenkommode mit 5 Auszügen					
	- Front im Korpus-Farbton	60	86	43	216	
	- Front Glas Champagner	60	86	43	222	
	- Front Glas graphit	60	86	43	223	
	- Front im Korpus-Farbton	80	86	43	217	
	- Front Glas Champagner	80	86	43	224	
	- Front Glas graphit	80	86	43	225	
	- Front im Korpus-Farbton	141	86	43	218	
	- Front Glas Champagner	141	86	43	226	
	- Front Glas graphit	141	86	43	227	



Beimöbel

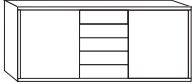
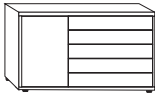

Alle Drehtüren inkl. gedämpfter Scharniere

Tiefe 43 cm

	Beschreibung	Maße in cm			Art.-Nr.	EURO
		B	H	T		
	Kombikommode , 5 Auszüge mittig, 2 Türen außen, je Türenfach 1 Einlegeboden					
	- Front im Korpus-Farbton	141	86	43	219	
	- Front Glas Champagner	141	86	43	228	
	- Front Glas graphit	141	86	43	229	
	- Türen im Korpus-Farbton, Auszüge in Glas Champagner	141	86	43	235	
	- Türen im Korpus-Farbton, Auszüge in Glas graphit	141	86	43	236	
	Kombikommode , mit 5 Auszügen rechts, links eine Tür mit einem Einlegeboden					
	- Front im Korpus-Farbton	120	86	43	230	
	- Front Glas Champagner	120	86	43	231	
	- Front Glas graphit	120	86	43	232	
	- Tür im Korpus-Farbton, Auszüge in Glas Champagner	120	86	43	237	
	- Tür im Korpus-Farbton, Auszüge in Glas graphit	120	86	43	238	



Beimöbel

Beschreibung	Maße in cm			Art.-Nr.	EURO
	B	H	T		
 Wandspiegel	60	80	3	086	
 Wandspiegel	110	85	3	087	