

# Möbel LETZ

*Finden und Wohlfühlen*



## Typenplan

Sevilla von Wiemann - Kommode Glas graphit - Bianco-Eiche

### **Wichtiger Hinweis für Sie**

Etwaige Hinweise des Herstellers in dieser Produktinformation, die sich auf die Gewährleistung beziehen, haben für Sie keinerlei Bindungswirkung und können von Ihnen ignoriert werden. Ihre gesetzlichen Gewährleistungsrechte als Verbraucher uns gegenüber, als Ihrem Verkäufer, werden dadurch in keiner Weise berührt oder eingeschränkt. Sie können sich wegen aller Mängel jederzeit an uns wenden. Darüber hinaus gehende Herstellergarantien bleiben natürlich unberührt. Dieser Artikel wird hergestellt von Oeseder Möbel-Industrie Mathias Wiemann GmbH & Co.KG, Glückaufstr. 20, 49124 Georgsmarienhütte, Deutschland

Möbel Letz GmbH  
Am Gewerbepark 11  
06895 Zahna-Elster

Tel.: 035383 - 6018 50

Fax.: 035383 - 6018 17

# Sevilla.



**Modell-Nr. 312**  
**Bianco-Eiche-Nachbildung**





## LIEFERBARE KORPUS- UND FRONTAUSFÜHRUNGEN

Bitte geben Sie bei jeder Bestellung die exakte Farbkombination aus Front- und Korpusfarbe an!

### Farbausführungen:



### Glasfronten

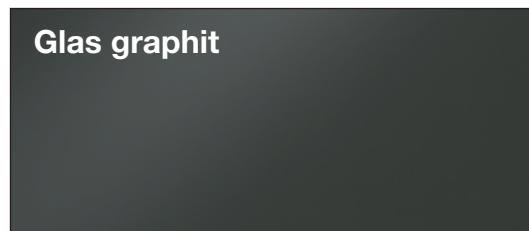
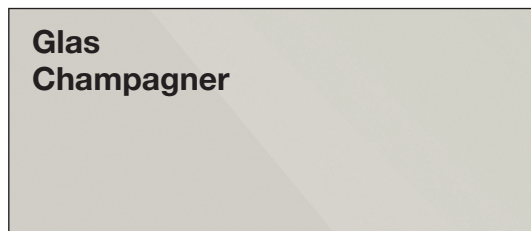

### Spiegel

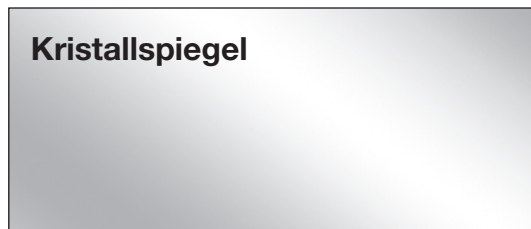

### Innenfarbton



Emissionsgeprüft  
Schadstoffgeprüft  
Regelmäßige  
Produkt-  
überwachung  
[www.tuv.com](http://www.tuv.com)  
ID 1111253053



Farb- und Modellabweichungen bzw. die Korrektur von irrtümlichen Angaben behalten wir uns vor. Alle Maße sind Ca.-Maße in cm.

# Sevilla.



# Sevilla.



## Korpusbreiten Drehtürenschränke

Breite	Seite	Sockel	Seite	Sockel	Seite	Sockel	Seite	Sockel	Seite	Breite effektiv
50	1,5	47,5	1,5							50,5 cm
100	1,5	96,4	1,5							99,4 cm
150	1,5	96,4	1,5	47,5	1,5					148,4 cm
200	1,5	96,4	1,5	96,4	1,5					197,3 cm
250	1,5	96,4	1,5	47,5	1,5	96,4	1,5			246,3 cm
300	1,5	96,4	1,5	96,4	1,5	96,4	1,5			295,2 cm
350	1,5	96,4	1,5	96,4	1,5	47,5	1,5	96,4	1,5	344,2 cm
400	1,5	96,4	1,5	96,4	1,5	96,4	1,5	96,4	1,5	393,1 cm

## Schwebetürenschränke

Breite	Seite	Sockel	Seite	Sockel	Seite	Sockel	Seite	Sockel	Seite	Breite effektiv
150	1,5	72,2	1,5	72,2	1,5					148,9 cm
200	1,5	96,4	1,5	96,4	1,5					197,3 cm
250	1,5	80,1	1,5	80,1	1,5	80,1	1,5			246,3 cm
280	1,5	96,4	1,5	80,1	1,5	96,4	1,5			278,9 cm
300	1,5	96,4	1,5	96,4	1,5	96,4	1,5			295,2 cm
300	1,5	72,2	1,5	72,2	1,5	72,2	1,5	72,2	1,5	296,3 cm

## furnplan



Emissionsgeprüft  
Schadstoffgeprüft  
Regelmäßige  
Produkt-  
überwachung

www.tuv.com  
ID 1111253053



Farb- und Modellabweichungen bzw. die Korrektur von irrtümlichen Angaben behalten wir uns vor. Alle Maße sind Ca.-Maße in cm.



## DAS PROGRAMM AUF EINEN BLICK

- **Drehtürenschränke in 8 Breiten**
- **Schwebetürenschränke:** 2 bis 4-trg., mit schmaler Bauchbinde in Bianco-Eiche-Nachbildung in Breiten bis 300 cm
- Griffe und Griffleisten in chrom
- Fronten aller Schränke wahlweise in **Glas Champagner, Glas graphit** oder in Kombination mit **Kristall-Spiegeltüren**
- **Passepartout und Kranzleisten** optional mit **LED-Beleuchtung**
- Futonbetten mit **Bettseitenhöhe 48 cm** von 160 bis 200 cm, 4 Längen, mit **Polster-Kopfteil, Fußteil in schwebender Optik** mit Quersockel, 4-fach Liegenhöhen-Verstellung
- Indirekte LED-Beleuchtung für Kopfteil
- **4 Arten von Nachtkonsolen** in den Breiten 40 cm und 60 cm mit 1-3 Auszügen
- Aufsatzpaneele für die Nachtkonsolen, wahlweise mit LED-Beleuchtung
- **Umfangreiches Beimöbelprogramm**

## QUALITÄT IM DETAIL

- Rückwände: Hartfaser, eingenetet
- Drehtüren mit 105°-Öffnungswinkel und gedämpften Scharnieren
- Einlegeböden: 22 mm stark, auf Metallbodenträgern
- Metall-Kleiderstangen in Metallhalterungen, 40 kg belastbar
- Alle Beschläge sind aus Metall und hoch belastbar
- Maximaler Komfort durch Lieferung montierter Beimöbel

**furnplan**



Emissionsgeprüft  
Schadstoffgeprüft  
Regelmäßige  
Produkt-  
überwachung  
[www.tuv.com](http://www.tuv.com)  
ID 1111253053

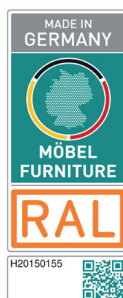



## Drehtürenschränke ohne Kranzleiste, Querriegel-Leiste in Bianco-Eiche-Nachbildung

### Innenausstattung:

2 Einlegeböden, 1 Kleiderstange je Fach

Alle Drehtüren inkl. gedämpfter Scharniere

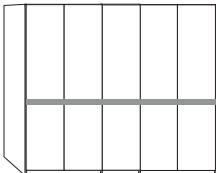
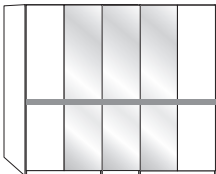
Beschreibung	Maße in cm			Art.-Nr.	EURO		
	B	H	T				
 <p><b>Glastüren in Champagner</b></p>	1-türig	links angeschlagen	50	216	58	<b>500</b>	
	1-türig	rechts angeschlagen	50	216	58	<b>501</b>	
	2-türig		100	216	58	<b>502</b>	
	3-türig		150	216	58	<b>503</b>	
	4-türig		200	216	58	<b>504</b>	
	5-türig		250	216	58	<b>505</b>	
	6-türig		300	216	58	<b>506</b>	
	7-türig		350	216	58	<b>507</b>	
	8-türig		400	216	58	<b>508</b>	
 <p><b>Glastüren in Champagner und Kristall-Spiegeltüren</b></p>	1-türig	1 Spiegeltür links	50	216	58	<b>510</b>	
	1-türig	1 Spiegeltür rechts	50	216	58	<b>511</b>	
	2-türig	2 Spiegeltüren	100	216	58	<b>512</b>	
	3-türig	1 Spiegeltür	150	216	58	<b>513</b>	
	4-türig	2 Spiegeltüren	200	216	58	<b>514</b>	
	5-türig	1 Spiegeltür	250	216	58	<b>515</b>	
	5-türig	3 Spiegeltüren	250	216	58	<b>516</b>	
	6-türig	2 Spiegeltüren	300	216	58	<b>517</b>	
	6-türig	4 Spiegeltüren	300	216	58	<b>518</b>	
	7-türig	1 Spiegeltür	350	216	58	<b>519</b>	
	7-türig	3 Spiegeltüren	350	216	58	<b>520</b>	
	7-türig	5 Spiegeltüren	350	216	58	<b>521</b>	
	8-türig	2 Spiegeltüren	400	216	58	<b>522</b>	
	8-türig	4 Spiegeltüren	400	216	58	<b>523</b>	
	8-türig	6 Spiegeltüren	400	216	58	<b>524</b>	



## Drehtürenschränke

ohne Kranzleiste, Querriegel-Leiste in Bianco-Eiche-Nachbildung

### Innenausstattung:

2 Einlegeböden, 1 Kleiderstange je Fach

Alle Drehtüren inkl. gedämpfter Scharniere

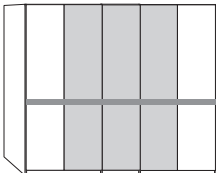
Beschreibung	Maße in cm			Art.-Nr.	EURO
	B	H	T		
 <p><b>Außentüren in Glas Champagner, Mitteltüren im Korpus-Farbton</b></p> <p>1-türig 1 Tür im Korpusfarbton, links ang.            1-türig 1 Tür im Korpusfarbton, rechts ang.            2-türig 2 Türen im Korpusfarbton            3-türig 1 Tür im Korpusfarbton            4-türig 2 Türen im Korpusfarbton            5-türig 3 Türen im Korpusfarbton            6-türig 4 Türen im Korpusfarbton            7-türig 5 Türen im Korpusfarbton            8-türig 6 Türen im Korpusfarbton</p>	50	216	58	<b>525</b>	
	50	216	58	<b>526</b>	
	100	216	58	<b>527</b>	
	150	216	58	<b>528</b>	
	200	216	58	<b>529</b>	
	250	216	58	<b>530</b>	
	300	216	58	<b>531</b>	
	350	216	58	<b>532</b>	
	400	216	58	<b>533</b>	



## Drehtürenschränke

ohne Kranzleiste, Querriegel-Leiste in Bianco-Eiche-Nachbildung

### Innenausstattung:

2 Einlegeböden, 1 Kleiderstange je Fach

Alle Drehtüren inkl. gedämpfter Scharniere

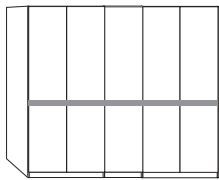
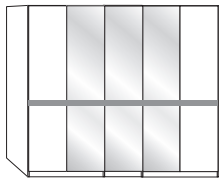
Beschreibung	Maße in cm			Art.-Nr.	EURO
	B	H	T		
 <p><b>Glastüren in graphit</b></p> <p>1-türig links angeschlagen 1-türig rechts angeschlagen 2-türig 3-türig 4-türig 5-türig 6-türig 7-türig 8-türig</p>	50	216	58	<b>555</b>	
	50	216	58	<b>556</b>	
	100	216	58	<b>557</b>	
	150	216	58	<b>558</b>	
	200	216	58	<b>559</b>	
	250	216	58	<b>560</b>	
	300	216	58	<b>561</b>	
	350	216	58	<b>562</b>	
	400	216	58	<b>563</b>	
 <p><b>Glastüren in graphit und Kristall-Spiegeltüren</b></p> <p>1-türig 1 Spiegeltür links 1-türig 1 Spiegeltür rechts  2-türig 2 Spiegeltüren 3-türig 1 Spiegeltür 4-türig 2 Spiegeltüren  5-türig 1 Spiegeltür 5-türig 3 Spiegeltüren  6-türig 2 Spiegeltüren 6-türig 4 Spiegeltüren  7-türig 1 Spiegeltür 7-türig 3 Spiegeltüren 7-türig 5 Spiegeltüren  8-türig 2 Spiegeltüren 8-türig 4 Spiegeltüren 8-türig 6 Spiegeltüren</p>	50	216	58	<b>564</b>	
	50	216	58	<b>565</b>	
	100	216	58	<b>566</b>	
	150	216	58	<b>567</b>	
	200	216	58	<b>568</b>	
	250	216	58	<b>569</b>	
	250	216	58	<b>570</b>	
	300	216	58	<b>571</b>	
	300	216	58	<b>572</b>	
	350	216	58	<b>573</b>	
	350	216	58	<b>574</b>	
	350	216	58	<b>575</b>	
	400	216	58	<b>576</b>	
	400	216	58	<b>577</b>	
	400	216	58	<b>578</b>	



## Drehtürenschränke

ohne Kranzleiste, Querriegel-Leiste in Bianco-Eiche-Nachbildung

### Innenausstattung:

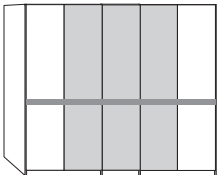

2 Einlegeböden, 1 Kleiderstange je Fach

Alle Drehtüren inkl. gedämpfter Scharniere

Beschreibung	Maße in cm			Art.-Nr.	EURO
	B	H	T		
 <p><b>Außentüren in Glas Graphit, Mitteltüren im Korpus-Farbton</b></p> <p>1-türig 1 Tür im Korpusfarbton, links ang.            1-türig 1 Tür im Korpusfarbton, rechts ang.            2-türig 2 Türen im Korpusfarbton            3-türig 1 Tür im Korpusfarbton            4-türig 2 Türen im Korpusfarbton            5-türig 3 Türen im Korpusfarbton            6-türig 4 Türen im Korpusfarbton            7-türig 5 Türen im Korpusfarbton            8-türig 6 Türen im Korpusfarbton</p>	50	216	58	<b>534</b>	
	50	216	58	<b>535</b>	
	100	216	58	<b>536</b>	
	150	216	58	<b>537</b>	
	200	216	58	<b>538</b>	
	250	216	58	<b>539</b>	
	300	216	58	<b>540</b>	
	350	216	58	<b>541</b>	
400	216	58	<b>542</b>		

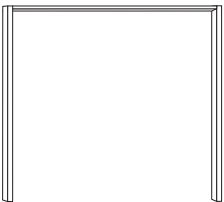
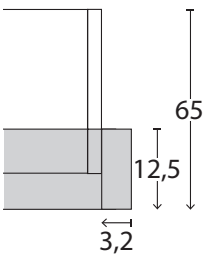

## Passepartout-Rahmen für Drehtürenschränke mit oder ohne Beleuchtung

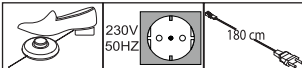

Beschreibung	Maße in cm			Art.-Nr.	EURO
	B	H	T		
 <p><b>Ohne Beleuchtung,</b> Breite je Seitenstollen: 3,2 cm</p> <ul style="list-style-type: none"> <li>- für Schrankbreite 50 cm</li> <li>- für Schrankbreite 100 cm</li> <li>- für Schrankbreite 150 cm</li> <li>- für Schrankbreite 200 cm</li> <li>- für Schrankbreite 250 cm</li> <li>- für Schrankbreite 300 cm</li> <li>- für Schrankbreite 350 cm</li> <li>- für Schrankbreite 400 cm</li> </ul>					
<p><b>Draufsicht Schrank inkl. PPT-Rahmen</b></p>  <p>Maße in cm</p>					
 <p><b>Aufpreis für umlaufende LED-Beleuchtung (optional):</b></p> <ul style="list-style-type: none"> <li>- für Schrankbreite 50 cm</li> <li>- für Schrankbreite 100 cm</li> <li>- für Schrankbreite 150 cm</li> <li>- für Schrankbreite 200 cm</li> <li>- für Schrankbreite 250 cm</li> <li>- für Schrankbreite 300 cm</li> <li>- für Schrankbreite 350 cm</li> <li>- für Schrankbreite 400 cm</li> </ul>					
<p>Dieses Produkt enthält Lichtquellen der Energieeffizienzklasse F</p> 					

### Bitte beachten:

Bei Verwendung eines Passepartout-Rahmens verbreitert sich der Schrank auf die ausgewiesenen Maße.

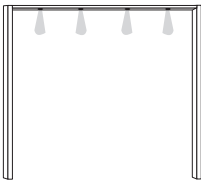
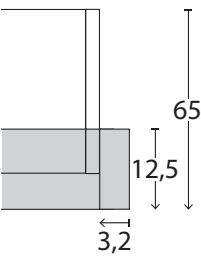
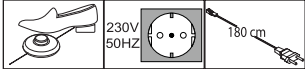

## Passepartout-Rahmen für Drehtürenschränke mit Beleuchtung

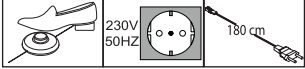

Beschreibung	Maße in cm			Art.-Nr.	EURO
	B	H	T		
 <p><b>Mit LED-Beleuchtung,</b> Breite je Seitenstollen: 3,2 cm</p> <ul style="list-style-type: none"> <li>- für Schrankbreite 50 cm      1 Leuchte</li> <li>- für Schrankbreite 100 cm    2 Leuchten</li> <li>- für Schrankbreite 150 cm    3 Leuchten</li> <li>- für Schrankbreite 200 cm    4 Leuchten</li> <li>- für Schrankbreite 250 cm    5 Leuchten</li> <li>- für Schrankbreite 300 cm    6 Leuchten</li> <li>- für Schrankbreite 350 cm    7 Leuchten</li> <li>- für Schrankbreite 400 cm    8 Leuchten</li> </ul> <p><b>Draufsicht Schrank inkl. PPT-Rahmen</b></p>  <p>Maße in cm</p> <p>Dieses Produkt enthält Lichtquellen der Energieeffizienzklasse F</p> 					
 <p><b>Stollenbeleuchtung</b></p> <p>Dieses Produkt enthält Lichtquellen der Energieeffizienzklasse F</p>  <p><b>⚠ Für Passepartout-Rahmen ohne umlaufende Beleuchtung verwendbar! Nicht nachträglich einbaubar!</b></p>	1,5	220	1	<b>100</b>	

### Bitte beachten:

Bei Verwendung eines Passepartout-Rahmens verbreitert sich der Schrank auf die ausgewiesenen Maße.

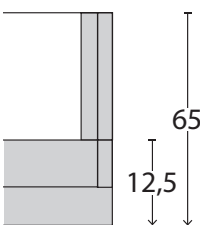

## Kranzleisten für Drehtürenschränke mit oder ohne Beleuchtung

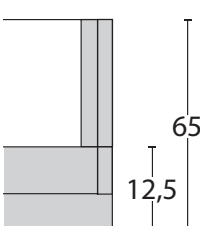
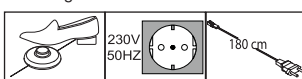
	Beschreibung	Maße in cm			Art.-Nr.	EURO
		B	H	T		
 <p><b>Kranzleiste, ohne Beleuchtung</b></p> <p>- für Schrankbreite 50 cm</p> <p>- für Schrankbreite 100 cm</p> <p>- für Schrankbreite 150 cm</p> <p>- für Schrankbreite 200 cm</p> <p>- für Schrankbreite 250 cm</p> <p>- für Schrankbreite 300 cm</p> <p>- für Schrankbreite 350 cm</p> <p>- für Schrankbreite 400 cm</p>						
		50	3,2	12,5	<b>960</b>	
		100	3,2	12,5	<b>961</b>	
		150	3,2	12,5	<b>962</b>	
		200	3,2	12,5	<b>963</b>	
		250	3,2	12,5	<b>964</b>	
		300	3,2	12,5	<b>965</b>	
		350	3,2	12,5	<b>966</b>	
		400	3,2	12,5	<b>967</b>	
	<p><b>Draufsicht Schrank inkl. Kranzleiste</b></p>  <p>Maße in cm</p>					
 <p><b>Mit LED-Beleuchtung</b></p> <p>1 Leuchte - für Schrankbreite 50 cm</p> <p>2 Leuchten - für Schrankbreite 100 cm</p> <p>3 Leuchten - für Schrankbreite 150 cm</p> <p>4 Leuchten - für Schrankbreite 200 cm</p> <p>5 Leuchten - für Schrankbreite 250 cm</p> <p>6 Leuchten - für Schrankbreite 300 cm</p> <p>7 Leuchten - für Schrankbreite 350 cm</p> <p>8 Leuchten - für Schrankbreite 400 cm</p>						
		50	3,2	12,5	<b>970</b>	
		100	3,2	12,5	<b>971</b>	
		150	3,2	12,5	<b>972</b>	
		200	3,2	12,5	<b>973</b>	
		250	3,2	12,5	<b>974</b>	
		300	3,2	12,5	<b>975</b>	
		350	3,2	12,5	<b>976</b>	
		400	3,2	12,5	<b>977</b>	
	<p><b>Draufsicht Schrank inkl. Kranzleiste</b></p>  <p>Maße in cm</p>					
<p>Dieses Produkt enthält Lichtquellen der Energieeffizienzklasse F</p> 						



## Schwebetürenschränke

Griffeleisten in chrom und Querriegel-Leiste in Bianco-Eiche-Nachbildung

Innenausstattung:

2 Einlegeböden, 1 Kleiderstange

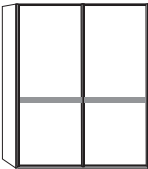
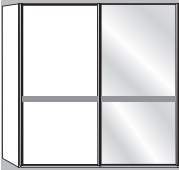
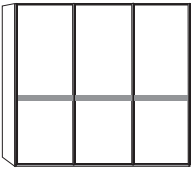
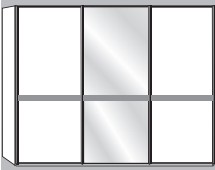
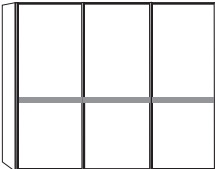
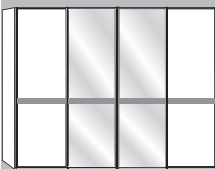
Beschreibung	Maße in cm			Art.-Nr.	EURO
	B	H	T		
 <p>- Front komplett in Glas Champagner</p> <p>1 Spiegeltür links</p> <p>1 Spiegeltür rechts</p>	150	217	67	<b>700</b>	
	150	217	67	<b>701</b>	
	150	217	67	<b>702</b>	
 <p>- Front komplett in Glas Champagner</p> <p>1 Spiegeltür links</p> <p>1 Spiegeltür rechts</p>	200	217	67	<b>703</b>	
	200	217	67	<b>704</b>	
	200	217	67	<b>705</b>	
 <p>- Front komplett in Glas Champagner</p> <p>1 Spiegeltür mittig</p>	250	217	67	<b>706</b>	
	250	217	67	<b>707</b>	
 <p>- Front komplett in Glas Champagner</p> <p>1 Spiegeltür mittig</p>	280	217	67	<b>708</b>	
	280	217	67	<b>709</b>	
 <p>- Front komplett in Glas Champagner</p> <p>1 Spiegeltür mittig</p>	300	217	67	<b>710</b>	
	300	217	67	<b>711</b>	
 <p>- Front komplett in Glas Champagner</p> <p>2 Spiegeltüren mittig</p> <p>- mit Synchronöffnung</p>	300	217	67	<b>712</b>	
	300	217	67	<b>713</b>	



## Schwebetürenschränke

Griffleisten in chrom und Querriegel-Leiste in Bianco-Eiche-Nachbildung

Innenausstattung:

2 Einlegeböden, 1 Kleiderstange

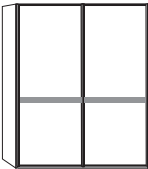
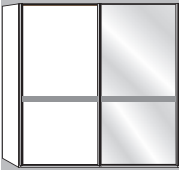
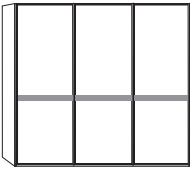
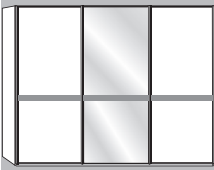
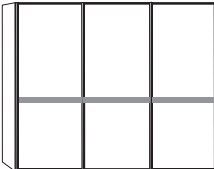
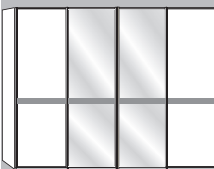
Beschreibung	Maße in cm			Art.-Nr.	EURO
	B	H	T		
 <p>- Front komplett in Glas graphit</p> <p>1 Spiegeltür links</p> <p>1 Spiegeltür rechts</p>	150	217	67	<b>736</b>	
	150	217	67	<b>737</b>	
	150	217	67	<b>738</b>	
 <p>- Front komplett in Glas graphit</p> <p>1 Spiegeltür links</p> <p>1 Spiegeltür rechts</p>	200	217	67	<b>739</b>	
	200	217	67	<b>740</b>	
	200	217	67	<b>741</b>	
 <p>- Front komplett in Glas graphit</p> <p>1 Spiegeltür mittig</p>	250	217	67	<b>742</b>	
	250	217	67	<b>743</b>	
 <p>- Front komplett in Glas graphit</p> <p>1 Spiegeltür mittig</p>	280	217	67	<b>744</b>	
	280	217	67	<b>745</b>	
 <p>- Front komplett in Glas graphit</p> <p>1 Spiegeltür mittig</p>	300	217	67	<b>746</b>	
	300	217	67	<b>747</b>	
 <p>- Front komplett in Glas graphit</p> <p>2 Spiegeltüren mittig</p> <p>- mit Synchronöffnung</p>	300	217	67	<b>748</b>	
	300	217	67	<b>749</b>	



## Passepartout-Rahmen für Schwebetürenschränke mit oder ohne Beleuchtung

	Beschreibung	Maße in cm			Art.-Nr.	EURO
		B	H	T		
 <p><b>Draufsicht Schrank inkl. PPT-Rahmen</b></p> <p>Maße in cm</p>	<b>Passepartout-Rahmen,</b> Breite je Seitenstollen: 5 cm <b>ohne Beleuchtung</b>					
	- für Schrankbreite 150 cm	160	220	23	<b>800</b>	
	- für Schrankbreite 200 cm	210	220	23	<b>801</b>	
	- für Schrankbreite 250 cm	260	220	23	<b>802</b>	
	- für Schrankbreite 280 cm	290	220	23	<b>803</b>	
	- für Schrankbreite 300 cm <b>⚠ - nur für 3-türige Schränke</b>	310	220	23	<b>804</b>	
	- für Schrankbreite 300 cm <b>⚠ - nur für 4-türige Schränke</b>	310	220	23	<b>805</b>	
	<b>Aufpreis für umlaufende LED-Beleuchtung (optional):</b>					
	- für Schrankbreite 150 cm	160	220	23	<b>808</b>	
	- für Schrankbreite 200 cm	210	220	23	<b>809</b>	
	- für Schrankbreite 250 cm	260	220	23	<b>810</b>	
	- für Schrankbreite 280 cm	290	220	23	<b>811</b>	
	- für Schrankbreite 300 cm <b>⚠ - nur für 3-türige Schränke</b>	310	220	23	<b>812</b>	
	- für Schrankbreite 300 cm <b>⚠ - nur für 4-türige Schränke</b>	310	220	23	<b>813</b>	

Dieses Produkt enthält Lichtquellen der Energieeffizienzklasse F

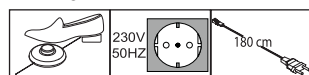







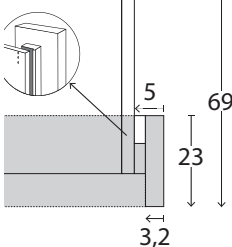

### Bitte beachten:

Bei Verwendung eines Passepartout-Rahmens verbreitert sich der Schrank auf die ausgewiesenen Maße.

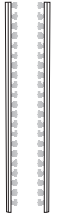

## Passepartout-Rahmen für Schwebetürenschränke mit Beleuchtung

Beschreibung	Maße in cm			Art.-Nr.	EURO
	B	H	T		
 <p><b>Passepartout-Rahmen,</b> Breite je Seitenstollen 5 cm <b>mit LED-Beleuchtung</b></p> <ul style="list-style-type: none"> <li>- für Schrankbreite 150 cm 2 Leuchten</li> <li>- für Schrankbreite 200 cm 4 Leuchten</li> <li>- für Schrankbreite 250 cm 6 Leuchten</li> <li>- für Schrankbreite 280 cm 6 Leuchten</li> </ul>	160	220	23	<b>840</b>	
<p><b>Draufsicht Schrank inkl. PPT-Rahmen</b></p>  <ul style="list-style-type: none"> <li>- für Schrankbreite 300 cm 6 Leuchten <b>⚠ - nur für 3-türige Schränke</b></li> <li>- für Schrankbreite 300 cm 8 Leuchten <b>⚠ - nur für 4-türige Schränke</b></li> </ul>	210	220	23	<b>841</b>	
	260	220	23	<b>842</b>	
	290	220	23	<b>843</b>	
	310	220	23	<b>844</b>	
	310	220	23	<b>845</b>	
<p>Maße in cm</p> <p>Dieses Produkt enthält Lichtquellen der Energieeffizienzklasse F</p>   					
 <p><b>Stollenbeleuchtung</b></p> <p>Dieses Produkt enthält Lichtquellen der Energieeffizienzklasse F</p>    <p><b>⚠ Für Passepartout-Rahmen ohne umlaufende Beleuchtung verwendbar! Nicht nachträglich einbaubar!</b></p>	1,5	221	1	<b>102</b>	





### Bitte beachten:

Bei Verwendung eines Passepartout-Rahmens verbreitert sich der Schrank auf die ausgewiesenen Maße.



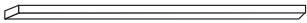
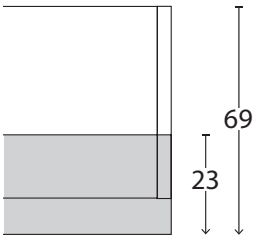

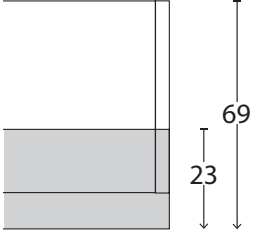
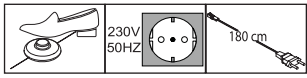



## Kranzleisten für Schwebetürenschränke mit oder ohne Beleuchtung

Beschreibung	Maße in cm			Art.-Nr.	EURO
	B	H	T		
 <p><b>Kranzleiste, ohne Beleuchtung</b></p> <ul style="list-style-type: none"> <li>- für Schrankbreite 150 cm</li> <li>- für Schrankbreite 200 cm</li> <li>- für Schrankbreite 250 cm</li> <li>- für Schrankbreite 280 cm</li> </ul>	150	5	23	<b>860</b>	
	200	5	23	<b>861</b>	
	250	5	23	<b>862</b>	
	280	5	23	<b>863</b>	
<p><b>Draufsicht Schrank inkl. Kranzleiste</b></p>  <p>Maße in cm</p>					
	300	5	23	<b>864</b>	
<p>⚠ - nur für 3-türige Schränke</p>					
	300	5	23	<b>865</b>	
<p>⚠ - nur für 4-türige Schränke</p>					
 <p><b>Mit LED-Beleuchtung</b></p> <ul style="list-style-type: none"> <li>- für Schrankbreite 150 cm    2 Leuchten</li> <li>- für Schrankbreite 200 cm    4 Leuchten</li> <li>- für Schrankbreite 250 cm    6 Leuchten</li> <li>- für Schrankbreite 280 cm    6 Leuchten</li> </ul>	150	5	23	<b>870</b>	
	200	5	23	<b>871</b>	
	250	5	23	<b>872</b>	
	280	5	23	<b>873</b>	
<p><b>Draufsicht Schrank inkl. Kranzleiste</b></p>  <p>Maße in cm</p>					
	300	5	23	<b>874</b>	
<p>⚠ - nur für 3-türige Schränke</p>					
	300	5	23	<b>875</b>	
<p>⚠ - nur für 4-türige Schränke</p>					
<p>Dieses Produkt enthält Lichtquellen der Energieeffizienzklasse F</p> 					



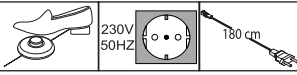

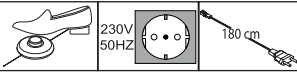
## Schrank-Zubehör

	Beschreibung	Maße in cm			Art.-Nr.	EURO
		B	H	T		
	<b>Kollisionsdämpfer</b> - für 2-türige Schränke 1 Stück <b>! Optimale Funktion nur in Verbindung mit Außentürdämpfung</b> - für 3-4-türige Schränke 2 Stück <b>! Optimale Funktion nur in Verbindung mit Außen- und Mitteltürdämpfung!</b>	28	4	2	<b>369</b>	
	28	4	2	<b>370</b>		
	<b>Selbsteinzug mit Dämpfung für Mitteltüren</b> - für 3-türige Schränke* 1 Stück - für 4-türige Schränke 1 Stück <b>! * Bitte Deckenhöhe beachten! Montage kann nur von der Schrank-Oberseite erfolgen!</b>	24	2	11	<b>363</b>	
	24	2	11	<b>364</b>		
	<b>2-er Set Selbsteinzug mit Dämpfung</b> für Außentüren, Set für 2-,3-, und 4-türige Schränke Paar	24	2	11	<b>365</b>	
  Dieses Produkt enthält Lichtquellen der Energieeffizienzklasse E 	<b>LED-Line-Aufbauleuchte in silber</b> 1 Stück 2 Stück 3 Stück	60	6	19	<b>170</b>	
	60	6	19	<b>171</b>		
	60	6	19	<b>172</b>		
  Dieses Produkt enthält Lichtquellen der Energieeffizienzklasse E   <b>! Nur in Verbindung mit Passepartout-Rahmen und Kranzleisten!</b>	<b>LED-Line-Vorbauleuchte, flach in silber</b> 1 Stück 2 Stück 3 Stück	60	1,5	4,5	<b>173</b>	
	60	1,5	4,5	<b>174</b>		
	60	1,5	4,5	<b>175</b>		



## Schrank-Zubehör

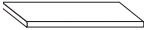
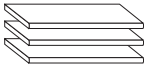
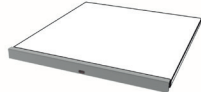

### Innenausführung: Treeline

Beschreibung	Maße in cm			Art.-Nr.	EURO
	B	H	T		
 <p><b>1 Einlegeboden</b></p> <p>- für Fachbreite 47,5 cm - für Fachbreite 72,2 cm - für Fachbreite 80,1 cm - für Fachbreite 96,4 cm</p>					
	47,5	2,2	51,5	<b>028</b>	
	72,3	2,2	51,5	<b>234</b>	
	80,1	2,2	51,5	<b>320</b>	
	96,4	2,2	51,5	<b>030</b>	
 <p><b>3 Einlegeböden</b></p> <p>- für Fachbreite 47,5 cm - für Fachbreite 72,2 cm - für Fachbreite 80,1 cm - für Fachbreite 96,4 cm</p>					
	47,5	2,2	51,5	<b>029</b>	
	72,3	2,2	51,5	<b>027</b>	
	80,1	2,2	51,5	<b>321</b>	
	96,4	2,2	51,5	<b>031</b>	
 <p><b>LED-Lichtblende für Einlegeböden</b></p> <p>- für Fachbreite 47,5 cm      1 Stück - für Fachbreite 72,2 cm      1 Stück - für Fachbreite 80,1 cm      1 Stück - für Fachbreite 96,4 cm      1 Stück</p> <p>- für Fachbreite 47,5 cm      2 Stück - für Fachbreite 72,2 cm      2 Stück - für Fachbreite 80,1 cm      2 Stück - für Fachbreite 96,4 cm      2 Stück</p> <p>- für Fachbreite 47,5 cm      3 Stück - für Fachbreite 72,2 cm      3 Stück - für Fachbreite 80,1 cm      3 Stück - für Fachbreite 96,4 cm      3 Stück</p> <p><small>Dieses Produkt enthält eine Lichtquelle der Energieeffizienzklasse F</small></p>					
	47,5	3	1	<b>190</b>	
	72,3	3	1	<b>191</b>	
	80,1	3	1	<b>199</b>	
	96,4	3	1	<b>192</b>	
	47,5	3	1	<b>193</b>	
	72,3	3	1	<b>194</b>	
	80,1	3	1	<b>168</b>	
	96,4	3	1	<b>167</b>	
	47,5	3	1	<b>147</b>	
	72,3	3	1	<b>148</b>	
	80,1	3	1	<b>149</b>	
	96,4	3	1	<b>166</b>	
 <p><b>Kleiderstange</b></p> <p>- für Fachbreite 47,5 cm - für Fachbreite 72,2 cm - für Fachbreite 80,1 cm - für Fachbreite 96,4 cm</p>					
	47,5	3	2	<b>116</b>	
	72,3	3	2	<b>117</b>	
	80,1	3	2	<b>118</b>	
	96,4	3	2	<b>119</b>	



## Schrank-Zubehör

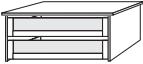
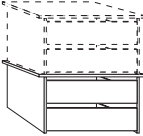
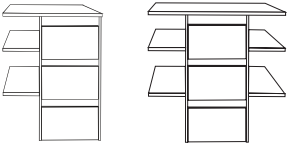
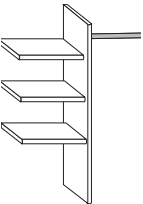





Innenausführung: Treeline

	Beschreibung	Maße in cm			Art.-Nr.	EURO
		B	H	T		
	<b>Schubkasten-Einsatz</b> mit 2 Auszügen und GLASfront für Drehtüren- und Schwebetürenschränke  - für Fachbreite 72,2 cm - für Fachbreite 80,1 cm - für Fachbreite 96,4 cm	72,3	41	52	<b>048</b>	
		80,1	41	52	<b>054</b>	
		96,4	41	52	<b>061</b>	
	<b>Schubkasten-Einsatz</b> mit 2 Auszügen und HOLZfront für Drehtüren- und Schwebetürenschränke, <b>stapelbar und auf beliebiger Höhe einbaubar</b>  - für Fachbreite 72,2 cm - für Fachbreite 80,1 cm - für Fachbreite 96,4 cm	72,3	41	44	<b>890</b>	
		80,1	41	44	<b>891</b>	
		96,4	41	44	<b>892</b>	
 Art.-Nr. 110/113      Art.-Nr. 064	<b>Schubkasten-Einsatz</b> mit 3 Auszügen und HOLZfront  - für Fachbreite 72,2 cm - für Fachbreite 80,1 cm - für Fachbreite 96,4 cm	72,3	89	52	<b>110</b>	
		80,1	89	52	<b>113</b>	
		96,4	89	52	<b>064</b>	
	<b>Wäscheboden-Einsatz, bestehend aus:</b>  3 Einlegeböden, 1 Kleiderstange, 1 Mittelseite  <b>Beidseitig (links- oder rechtsseitig) verwendbar!</b>   <b>Nur auf Sockelböden stellbar!</b>	72,3	137	52	<b>152</b>	
		80,1	137	52	<b>254</b>	
		96,4	137	52	<b>250</b>	

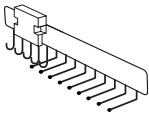
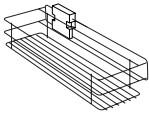
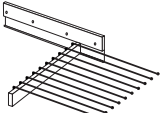
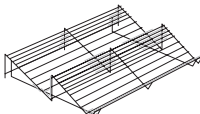

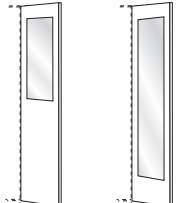
## Schrank-Zubehör

Innenausführung: Treeline

Beschreibung	Maße in cm			Art.-Nr.	EURO
	B	H	T		
 <p><b>Krawatten- und Gürtel-Auszug</b></p>	7	19	45	<b>059</b>	
 <p><b>Utensilien-Auszug</b></p>	16	9	45	<b>476</b>	
 <p><b>Ausziehbarer Hosenhalter</b></p>	45	10	50	<b>056</b>	
 <p><b>Schuhrost</b> für Schrankfach B 96,4 cm - für Fachbreite 96,4 cm</p>	96	15	50	<b>055</b>	
 <p><b>Kleiderlift</b> für Schrankfach-Breite 72,2 - 96,4 cm</p>	100	85	14	<b>057</b>	
 <p><b>Innenspiegel</b></p> <p> <b>Nur in Verbindung mit Drehtürenschränken!</b></p> <p>Art.-Nr. 046    Art.-Nr. 079</p>	36 36	80 173	1 1	<b>046</b> <b>079</b>	
 <p><b>Innenspiegel</b></p> <p> <b>Nur in Verbindung mit Schwebetürenschränken!</b> <b>Nicht in Verbindung mit LED-Lichtblende verwendbar!</b></p>	36	173	2	<b>080</b>	



## Futonbetten mit Quersockel, Bettrahmen unten in Champagner-Dekor

Liegehöhen-Verstellung 4-fach

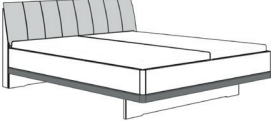
Beschreibung	Liegefläche in cm	Stellfläche in cm	Art.-Nr.	EURO	
 <p><b>Kopfteil mit Polster in Kunstleder Champagner, schwebendes Fußteil mit Quersockel</b></p>	160 x 190	169 x 205	<b>438</b>		
	160 x 200	169 x 215	<b>439</b>		
	160 x 210	169 x 225	<b>440</b>		
	160 x 220	169 x 235	<b>441</b>		
	180 x 190	189 x 205	<b>442</b>		
	180 x 200	189 x 215	<b>443</b>		
	180 x 210	189 x 225	<b>444</b>		
	180 x 220	189 x 235	<b>445</b>		
	Höhe Kopfteil:	200 x 190	209 x 205	<b>446</b>	
	97 cm	200 x 200	209 x 215	<b>447</b>	
	Höhe Fußteil:	200 x 210	209 x 225	<b>448</b>	
	48 cm	200 x 220	209 x 235	<b>449</b>	
Höhe Oberkante Bettseite:					
48 cm					









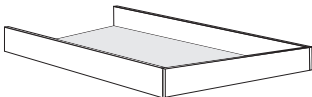

## Futonbetten mit Quersockel, Bettrahmen unten in Graphit-Dekor

Liegehöhen-Verstellung 4-fach

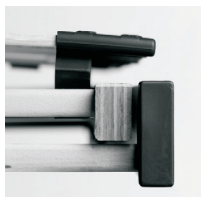
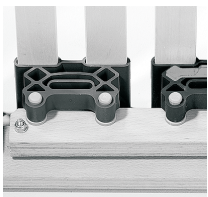
Beschreibung	Liegefläche in cm	Stellfläche in cm	Art.-Nr.	EURO
 <p><b>Kopfteil mit Polster in Kunstleder graphit, schwebendes Fußteil mit Quersockel</b></p> <p>Höhe Kopfteil: <b>97</b> cm Höhe Fußteil: <b>48</b> cm Höhe Oberkante Bettseite: <b>48</b> cm</p>	160 x 190	169 x 205	<b>473</b>	
	160 x 200	169 x 215	<b>474</b>	
	160 x 210	169 x 225	<b>475</b>	
	160 x 220	169 x 235	<b>477</b>	
	180 x 190	189 x 205	<b>478</b>	
	180 x 200	189 x 215	<b>479</b>	
	180 x 210	189 x 225	<b>480</b>	
	180 x 220	189 x 235	<b>481</b>	



## Zusatzelemente für Betten

Beschreibung	Maße in cm			Art.-Nr.	EURO
	B	H	T		
 <p><b>Unterbau-Bettkasten im Korpus-Farnton</b> für Lattenroste mit Springauf-Beschlag - für Bettlänge 200 cm</p> <ul style="list-style-type: none"> <li>- für Liegefläche 160 x 200 cm</li> <li>- für Liegefläche 180 x 200 cm</li> <li>- für Liegefläche 200 x 200 cm</li> </ul> <p> <b>Nur für Betten ohne seitliche Verblendung!</b></p>	140	21	167	<b>450</b>	
	160	21	167	<b>451</b>	
	180	21	167	<b>452</b>	
 <p><b>Lattenroste mit Springauf-Beschlag -</b> für Bettlänge 200cm, 2er Set</p> <ul style="list-style-type: none"> <li>- für Liegefläche 160 x 200 cm</li> <li>- für Liegefläche 180 x 200 cm</li> <li>- für Liegefläche 200 x 200 cm</li> </ul>	2 x 80	9	200	<b>453</b>	
	2 x 90	9	200	<b>454</b>	
	2 x 100	9	200	<b>455</b>	
  					
  <p>Hier finden Sie weitere Informationen</p>					
 <p><b>LED-Ambiente-Beleuchtung zur Befesti- gung hinter dem Kopfteil</b></p> <p>Dieses Produkt enthält eine Licht- quelle der Energieeffizienzklasse F</p> <ul style="list-style-type: none"> <li>- für Bettbreite 160 cm</li> <li>- für Bettbreite 180 cm</li> <li>- für Bettbreite 200 cm</li> </ul>	167	1	1	<b>302</b>	
	187	1	1	<b>303</b>	
	207	1	1	<b>304</b>	
 <p><b>LED-Flexleuchte, chrom</b></p> <p>Dieses Produkt enthält eine Licht- quelle der Energieeffizienzklasse G</p> <p style="text-align: center;">Paar</p>	50	2	4	<b>101</b>	



## Beimöbel

Tiefe 43 cm

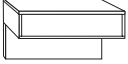
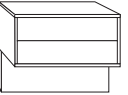
Beschreibung	Maße in cm			Art.-Nr.	EURO
	B	H	T		
 <p><b>Nachtschrank, 1 Auszug schwebend</b></p>					
- Front im Korpus-Farbton	Stück	60	48	43	<b>150</b>
	Paar	60	48	43	<b>151</b>
- Front Glas Champagner	Stück	60	48	43	<b>153</b>
	Paar	60	48	43	<b>154</b>
- Front Glas graphit	Stück	60	48	43	<b>176</b>
	Paar	60	48	43	<b>177</b>
 <p><b>Nachtschrank, 2 Auszüge schwebend</b></p>					
- Front im Korpus-Farbton	Stück	60	48	43	<b>157</b>
	Paar	60	48	43	<b>158</b>
- Front Glas Champagner	Stück	60	48	43	<b>155</b>
	Paar	60	48	43	<b>156</b>
- Front Glas graphit	Stück	60	48	43	<b>178</b>
	Paar	60	48	43	<b>179</b>



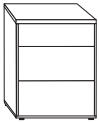
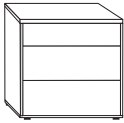

## Beimöbel

Tiefe 43 cm

Beschreibung	Maße in cm			Art.-Nr.	EURO	
	B	H	T			
 <p><b>Nachtschrank, 3 Auszüge</b></p> <p>- Front im Korpus-Farbton</p> <p>- Front Glas Champagner</p> <p>- Front Glas graphit</p>	Stück	40	48	43	<b>140</b>	
	Paar	40	48	43	<b>141</b>	
	Stück	40	48	43	<b>142</b>	
	Paar	40	48	43	<b>143</b>	
	Stück	40	48	43	<b>144</b>	
	Paar	40	48	43	<b>145</b>	
	<hr/>					
	 <p>- Front im Korpus-Farbton</p> <p>- Front Glas Champagner</p> <p>- Front Glas graphit</p>	Stück	60	48	43	<b>161</b>
Paar		60	48	43	<b>162</b>	
Stück		60	48	43	<b>163</b>	
Paar		60	48	43	<b>164</b>	
Stück		60	48	43	<b>182</b>	
Paar		60	48	43	<b>183</b>	

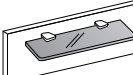
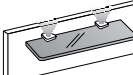

## Beimöbel

Beschreibung	Maße in cm			Art.-Nr.	EURO	
	B	H	T			
 <p><b>Nachtschrank-Paneel mit Glasauflage und Holzboden,</b> Abschlussleiste im Korpus-Farbtön</p>	Stück links	60	25,5	15,5	<b>106</b>	
	Stück rechts	60	25,5	15,5	<b>107</b>	
	Paar	60	25,5	15,5	<b>108</b>	
 <p><b>Nachtschrank-Paneel mit LED beleuchteter Glasauflage und Holzboden,</b> Abschlussleiste im Korpus-Farbtön</p> <p>Dieses Produkt enthält Lichtquellen der Energieeffizienzklasse F</p>	Stück links	60	25,5	15,5	<b>114</b>	
	Stück rechts	60	25,5	15,5	<b>115</b>	
	Paar	60	25,5	15,5	<b>120</b>	
 <p><b>Nachtschrank-Paneel, mit Rauchglasboden</b></p>	Stück	40	20	12	<b>121</b>	
	Paar	40	20	12	<b>122</b>	
	Stück	60	20	12	<b>123</b>	
	Paar	60	20	12	<b>124</b>	
 <p><b>Nachtschrank-Paneel, mit Rauchglasboden und LED-Beleuchtung</b></p> <p>Dieses Produkt enthält Lichtquellen der Energieeffizienzklasse G</p>	Stück	40	20	12	<b>125</b>	
	Paar	40	20	12	<b>126</b>	
	Stück	60	20	12	<b>127</b>	
	Paar	60	20	12	<b>128</b>	



## Beimöbel

Alle Drehtüren inkl. gedämpfter Scharniere

Tiefe 43 cm

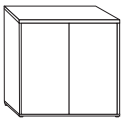
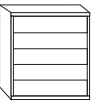
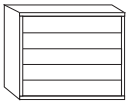
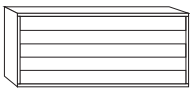
	Beschreibung	Maße in cm			Art.-Nr.	EURO
		B	H	T		
	<b>Kommode</b> , 2-türig , mit einem durchgehenden Einlegeboden					
	- Front im Korpus-Farbton	80	86	43	<b>215</b>	
	- Front Glas Champagner	80	86	43	<b>220</b>	
	- Front Glas graphit	80	86	43	<b>221</b>	
	<b>Schubkastenkommode</b> mit 5 Auszügen					
	- Front im Korpus-Farbton	60	86	43	<b>216</b>	
	- Front Glas Champagner	60	86	43	<b>222</b>	
	- Front Glas graphit	60	86	43	<b>223</b>	
	- Front im Korpus-Farbton	80	86	43	<b>217</b>	
	- Front Glas Champagner	80	86	43	<b>224</b>	
	- Front Glas graphit	80	86	43	<b>225</b>	
	- Front im Korpus-Farbton	141	86	43	<b>218</b>	
	- Front Glas Champagner	141	86	43	<b>226</b>	
	- Front Glas graphit	141	86	43	<b>227</b>	



## Beimöbel

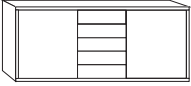
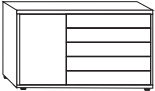

Alle Drehtüren inkl. gedämpfter Scharniere

Tiefe 43 cm

	Beschreibung	Maße in cm			Art.-Nr.	EURO
		B	H	T		
	<b>Kombikommode</b> , 5 Auszüge mittig, 2 Türen außen, je Türenfach 1 Einlegeboden					
	- Front im Korpus-Farbton	141	86	43	<b>219</b>	
	- Front Glas Champagner	141	86	43	<b>228</b>	
	- Front Glas graphit	141	86	43	<b>229</b>	
	- Türen im Korpus-Farbton, Auszüge in Glas Champagner	141	86	43	<b>235</b>	
	- Türen im Korpus-Farbton, Auszüge in Glas graphit	141	86	43	<b>236</b>	
	<b>Kombikommode</b> , mit 5 Auszügen rechts, links eine Tür mit einem Einlegeboden					
	- Front im Korpus-Farbton	120	86	43	<b>230</b>	
	- Front Glas Champagner	120	86	43	<b>231</b>	
	- Front Glas graphit	120	86	43	<b>232</b>	
	- Tür im Korpus-Farbton, Auszüge in Glas Champagner	120	86	43	<b>237</b>	
	- Tür im Korpus-Farbton, Auszüge in Glas graphit	120	86	43	<b>238</b>	



## Beimöbel

Beschreibung	Maße in cm			Art.-Nr.	EURO
	B	H	T		
 <b>Wandspiegel</b>	60	80	3	<b>086</b>	
 <b>Wandspiegel</b>	110	85	3	<b>087</b>	