

Möbel LETZ

Finden und Wohlfühlen



Typenplan

Valetta von Wiemann - Funktionsschrank, Doppelbett und Nachttisch-Paar

Wichtiger Hinweis für Sie

Etwaige Hinweise des Herstellers in dieser Produktinformation, die sich auf die Gewährleistung beziehen, haben für Sie keinerlei Bindungswirkung und können von Ihnen ignoriert werden. Ihre gesetzlichen Gewährleistungsrechte als Verbraucher uns gegenüber, als Ihrem Verkäufer, werden dadurch in keiner Weise berührt oder eingeschränkt. Sie können sich wegen aller Mängel jederzeit an uns wenden. Darüber hinaus gehende Herstellergarantien bleiben

Möbel Letz GmbH
Am Gewerbepark 11
06895 Zahna-Elster

Tel.: 035383 - 6018 50

Fax.: 035383 - 6018 17

Valetta.





LIEFERBARE KORPUS- UND FRONTAUSFÜHRUNGEN

Bitte geben Sie bei jeder Bestellung die exakte Farbkombination aus Front- und Korpusfarbe an!

Farbausführungen:

Korpus und Front

Modell-Nr. A35
Bianco-Eiche teilmassiv



Griffe und Bettfüße in Schiefer



Frontausführungen:

Glas
Champagner

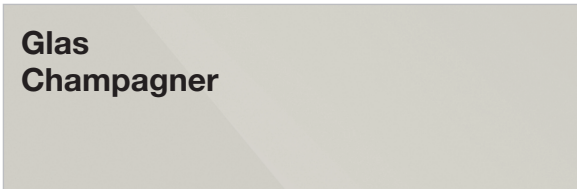

Spiegel

Kristallspiegel

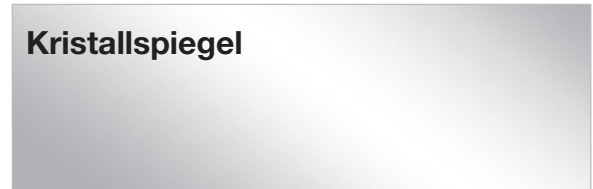

Absetz-Farbe

Rillenstruktur
massiv



Innenfarbton

Erle-Nachbildung

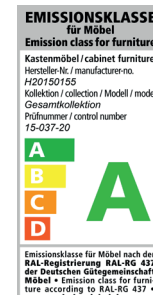
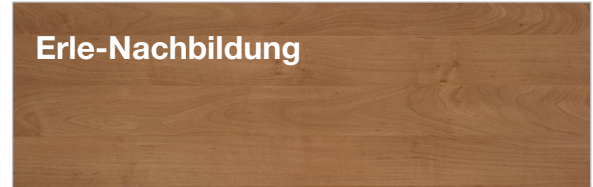



Valetta.





Korpusbreiten

Drehtürenschränke

Breite	Seite	Sockel	Seite	Sockel	Seite	Sockel	Seite	Sockel	Seite	Breite effektiv
50	1,5	47,5	1,5							50,5 cm
100	1,5	96,4	1,5							99,4 cm
150	1,5	96,4	1,5	47,5	1,5					148,4 cm
200	1,5	96,4	1,5	96,4	1,5					197,3 cm
250	1,5	96,4	1,5	47,5	1,5	96,4	1,5			246,3 cm
300	1,5	96,4	1,5	96,4	1,5	96,4	1,5			295,2 cm
350	1,5	96,4	1,5	96,4	1,5	47,5	1,5	96,4	1,5	344,2 cm
400	1,5	96,4	1,5	96,4	1,5	96,4	1,5	96,4	1,5	393,1 cm

Funktionsschränke

Breite	Seite	Sockel	Seite	Sockel	Seite	Sockel	Seite	Sockel	Seite	Breite effektiv
150	1,5	47,5	1,5	47,5	1,5	47,5	1,5			148,5 cm
200	1,5	47,5	1,5	96,4	1,5	47,5	1,5			197,4 cm
250	1,5	96,4	1,5	47,5	1,5	96,4	1,5			246,3 cm
300	1,5	96,4	1,5	96,4	1,5	96,4	1,5			295,2 cm

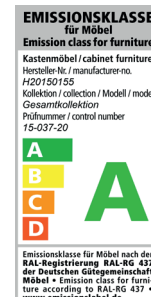



DAS PROGRAMM AUF EINEN BLICK

- **Drehtürenschränke in 2 Höhen 216 cm / 236 cm und 8 Breiten**
- Fronten aller Drehtürenschränke in **Glas Champagner** mit unterem Teil in **massiv mit Rillenstruktur** oder Querriegel in **massiv mit Rillenstruktur**, wahlweise in Kombination mit **Kristall-Spiegeltüren**
- **Funktionsschränke in 2 Höhen 216 cm / 236 cm und 4 Breiten** mit Querriegel in **massiv mit Rillenstruktur**
- Griffe und Bettfüße in Schiefer
- **Passepartout und Kranzleisten optional mit LED-Beleuchtung**
- umfangreiche **Schrank-Innenausstattung**
- Betten mit **Bettseitenhöhe 48 cm**, Breiten von 160 bis 200 cm, 4 Längen, mit **Polster-Kopfteil** in Kunstleder Champagner, **wahlweise mit Füßen oder Quersockel**
- **Nachtkonsolen** in den Breiten 40 und 60 cm mit 1 bis 2,5 Auszügen
- Aufsatzpaneele für die Nachtkonsolen, wahlweise in **massiv mit Rillenstruktur**, optional mit **LED-Beleuchtung** erhältlich
- **Umfangreiches Beimöbelprogramm**

QUALITÄT IM DETAIL

- Rückwände: Hartfaser, eingenutet
- Drehtüren mit 105°-Öffnungswinkel und gedämpften Scharnieren
- Einlegeböden: 22 mm stark, auf Metallbodenträgern
- Metall-Kleiderstangen in Metallhalterungen, 40 kg belastbar
- Alle Beschläge sind aus Metall und hoch belastbar
- Maximaler Komfort durch Lieferung montierter Beimöbel

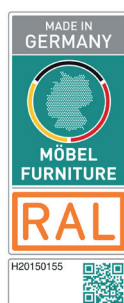



Drehtürenschränke ohne Kranzleiste

Innenausstattung:

2 Einlegeböden, 1 Kleiderstange je Fach

Alle Drehtüren inkl. gedämpfter Scharniere

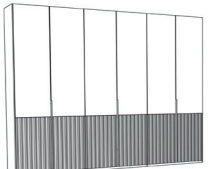
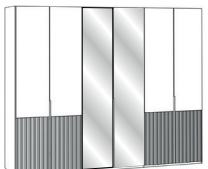
Beschreibung	Maße in cm		Höhe 216 cm		Höhe 236 cm	
	B	T	Art.-Nr.	EURO	Art.-Nr.	EURO
 <p>Glastüren in Champagner, unterer Teil in massiv mit Rillenstruktur</p> <p>Art.-Nr. 506 / 536</p>	1-türig	links angeschlagen	50	58	500	530
	1-türig	rechts angeschlagen	50	58	501	531
	2-türig		100	58	502	532
	3-türig		150	58	503	533
	4-türig		200	58	504	534
	5-türig		250	58	505	535
	6-türig		300	58	506	536
	7-türig		350	58	507	537
	8-türig		400	58	508	538
 <p>Glastüren in Champagner, unterer Teil in massiv mit Rillenstruktur, in Kombination mit Kristall- Spiegeltüren</p> <p>Art.-Nr. 555 / 585</p>	1-türig	1 Spiegeltür links	50	58	548	578
	1-türig	1 Spiegeltür rechts	50	58	549	579
	2-türig	2 Spiegeltüren	100	58	550	580
	3-türig	1 Spiegeltür	150	58	551	581
	4-türig	2 Spiegeltüren	200	58	552	582
	5-türig	1 Spiegeltür	250	58	553	583
	5-türig	3 Spiegeltüren	250	58	554	584
	6-türig	2 Spiegeltüren	300	58	555	585
	6-türig	4 Spiegeltüren	300	58	556	586
	7-türig	1 Spiegeltür	350	58	557	587
	7-türig	3 Spiegeltüren	350	58	558	588
	7-türig	5 Spiegeltüren	350	58	559	589
	8-türig	2 Spiegeltüren	400	58	560	590
	8-türig	4 Spiegeltüren	400	58	561	591
	8-türig	6 Spiegeltüren	400	58	562	592





Drehtürenschränke ohne Kranzleiste

Innenausstattung:

2 Einlegeböden, 1 Kleiderstange je Fach

Alle Drehtüren inkl. gedämpfter Scharniere

Beschreibung	Maße in cm		Höhe 216 cm		Höhe 236 cm	
	B	T	Art.-Nr.	EURO	Art.-Nr.	EURO
 Art.-Nr. 515 / 545	Glastüren in Champagner, mit Querriegel in massiv mit Rillen- struktur					
	1-türig	links angeschlagen	50	58	509	539
	1-türig	rechts angeschlagen	50	58	510	540
	2-türig		100	58	511	541
	3-türig		150	58	512	542
	4-türig		200	58	513	543
	5-türig		250	58	514	544
	6-türig		300	58	515	545
	7-türig		350	58	516	546
8-türig		400	58	517	547	
 Art.-Nr. 607 / 622	Außentüren in Glas Champagner, Mitteltüren in Kristall-Spiegel, mit Querriegel in massiv mit Rillen- struktur					
	1-türig	1 Spiegeltür links	50	58	600	615
	1-türig	1 Spiegeltür rechts	50	58	601	616
	2-türig	2 Spiegeltüren	100	58	602	617
	3-türig	1 Spiegeltür	150	58	603	618
	4-türig	2 Spiegeltüren	200	58	604	619
	5-türig	1 Spiegeltür	250	58	605	620
	5-türig	3 Spiegeltüren	250	58	606	621
	6-türig	2 Spiegeltüren	300	58	607	622
	6-türig	4 Spiegeltüren	300	58	608	623
	7-türig	1 Spiegeltür	350	58	609	624
	7-türig	3 Spiegeltüren	350	58	610	625
	7-türig	5 Spiegeltüren	350	58	611	626
	8-türig	2 Spiegeltüren	400	58	612	627
	8-türig	4 Spiegeltüren	400	58	613	628
8-türig	6 Spiegeltüren	400	58	614	629	



Funktions-Drehtürenschränke ohne Kranzleiste

Innenausstattung:

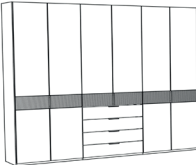
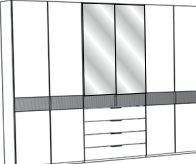

2 Einlegeböden, 1 Kleiderstange je Fach

Alle Drehtüren inkl. gedämpfter Scharniere

Beschreibung	Maße in cm		Höhe 216 cm		Höhe 236 cm	
	B	T	Art.-Nr.	EURO	Art.-Nr.	EURO
 <p>Front in Glas Champagner, mit Querriegel in massiv mit Rillenstruktur</p> <p>Art.-Nr. 719 / 727</p>	3-türig	4 Auszüge à 50 cm	150	58	716	724
	4-türig	4 Auszüge à 100 cm	200	58	717	725
	5-türig	4 Auszüge à 50 cm	250	58	718	726
	6-türig	4 Auszüge à 100 cm	300	58	719	727
 <p>Front in Glas Champagner, mit Querriegel in massiv mit Rillenstruktur, Kristall-Spiegeltüren über den Auszügen</p> <p>Art.-Nr. 723 / 731</p>	3-türig	4 Auszüge à 50 cm	150	58	720	728
	4-türig	4 Auszüge à 100 cm	200	58	721	729
	5-türig	4 Auszüge à 50 cm	250	58	722	730
	6-türig	4 Auszüge à 100 cm	300	58	723	731

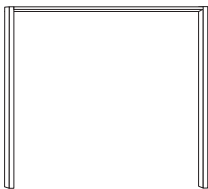
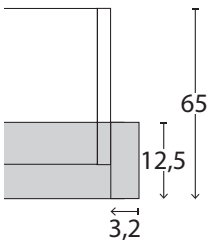

Passepartout-Rahmen für Drehtüren- und Funktionsschränke mit oder ohne Beleuchtung

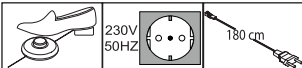
Beschreibung	Maße in cm		Höhe 220 cm		Höhe 240 cm		
	B	T	Art.-Nr.	EURO	Art.-Nr.	EURO	
 <p>Passepartout-Rahmen, Breite je Seitenstollen: 3,2 cm, ohne Beleuchtung</p> <ul style="list-style-type: none"> - für Schrankbreite 50 cm - für Schrankbreite 100 cm - für Schrankbreite 150 cm - für Schrankbreite 200 cm - für Schrankbreite 250 cm - für Schrankbreite 300 cm - für Schrankbreite 350 cm - für Schrankbreite 400 cm <p>Draufsicht Schrank inkl. PPT-Rahmen</p>  <p>Maße in cm</p>	56,4	12,5	900		916		
	106,4	12,5	901		917		
	156,4	12,5	902		918		
	206,4	12,5	903		919		
	256,4	12,5	904		920		
	306,4	12,5	905		921		
	356,4	12,5	906		922		
	406,4	12,5	907		923		
	 <p>Aufpreis für umlaufende LED- Beleuchtung (optional):</p> <ul style="list-style-type: none"> - für Schrankbreite 50 cm - für Schrankbreite 100 cm - für Schrankbreite 150 cm - für Schrankbreite 200 cm - für Schrankbreite 250 cm - für Schrankbreite 300 cm - für Schrankbreite 350 cm - für Schrankbreite 400 cm 	56,4	12,5	908		924	
		106,4	12,5	909		925	
156,4		12,5	910		926		
206,4		12,5	911		927		
256,4		12,5	912		928		
306,4		12,5	913		929		
356,4		12,5	914		930		
406,4		12,5	915		931		
 <p>Nicht nachträglich einbaubar!</p>							
<p>Dieses Produkt enthält Lichtquellen der Energieeffizienzklasse F</p> 							









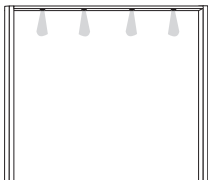
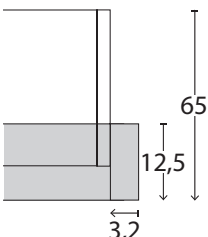

Bitte beachten:

Bei Verwendung eines Passepartout-Rahmens verbreitert sich der Schrank auf die ausgewiesenen Maße.



Passepartout-Rahmen für Drehtüren- und Funktionsschränke mit Beleuchtung

Beschreibung	Maße in cm		Höhe 220 cm		Höhe 240 cm	
	B	T	Art.-Nr.	EURO	Art.-Nr.	EURO
 <p>Passepartout-Rahmen, Breite je Seitenstollen: 3,2 cm, mit Beleuchtung</p> <p>1 Leuchte - für Schrankbreite 50 cm 56,4 12,5 964 956 2 Leuchten - für Schrankbreite 100 cm 106,4 12,5 965 957 3 Leuchten - für Schrankbreite 150 cm 156,4 12,5 966 958 4 Leuchten - für Schrankbreite 200 cm 206,4 12,5 967 959 5 Leuchten - für Schrankbreite 250 cm 256,4 12,5 968 960 6 Leuchten - für Schrankbreite 300 cm 306,4 12,5 969 961 7 Leuchten - für Schrankbreite 350 cm 356,4 12,5 970 962 8 Leuchten - für Schrankbreite 400 cm 406,4 12,5 971 963</p> <p>Draufsicht Schrank inkl. PPT-Rahmen</p>  <p>Maße in cm</p> <p>Dieses Produkt enthält Lichtquellen der Energieeffizienzklasse F</p>   						
 <p>Stollenbeleuchtung</p> <p>1,5 1,5 096 097</p> <p>Nicht nachträglich einbaubar! Für Seitenstollen und Passepartout-Rahmen ohne umlaufende Beleuchtung verwendbar!</p> <p>Dieses Produkt enthält Lichtquellen der Energieeffizienzklasse F</p>   						





Bitte beachten:

Bei Verwendung eines Passepartout-Rahmens verbreitert sich der Schrank auf die ausgewiesenen Maße.



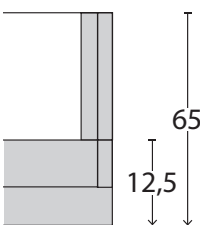

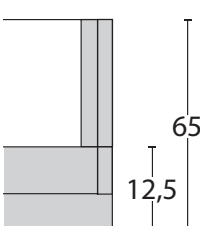
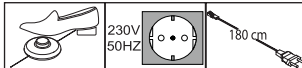
Kranzleisten für Drehtüren- und Funktionsschränke mit oder ohne Beleuchtung

	Beschreibung	Maße in cm			Art.-Nr.	EURO
		B	H	T		
 <p>Kranzleiste, ohne Beleuchtung</p> <p>- für Schrankbreite 50 cm</p> <p>- für Schrankbreite 100 cm</p> <p>- für Schrankbreite 150 cm</p> <p>- für Schrankbreite 200 cm</p> <p>- für Schrankbreite 250 cm</p> <p>- für Schrankbreite 300 cm</p> <p>- für Schrankbreite 350 cm</p> <p>- für Schrankbreite 400 cm</p>						
		50	3,2	12,5	700	
		100	3,2	12,5	701	
		150	3,2	12,5	702	
		200	3,2	12,5	703	
		250	3,2	12,5	704	
		300	3,2	12,5	705	
		350	3,2	12,5	706	
		400	3,2	12,5	707	
	<p>Draufsicht Schrank inkl. Kranzleiste</p>  <p>Maße in cm</p>					
 <p>Kranzleiste, mit Beleuchtung</p> <p>1 Leuchte - für Schrankbreite 50 cm</p> <p>2 Leuchten - für Schrankbreite 100 cm</p> <p>3 Leuchten - für Schrankbreite 150 cm</p> <p>4 Leuchten - für Schrankbreite 200 cm</p> <p>5 Leuchten - für Schrankbreite 250 cm</p> <p>6 Leuchten - für Schrankbreite 300 cm</p> <p>7 Leuchten - für Schrankbreite 350 cm</p> <p>8 Leuchten - für Schrankbreite 400 cm</p>						
		50	3,2	12,5	708	
		100	3,2	12,5	709	
		150	3,2	12,5	710	
		200	3,2	12,5	711	
		250	3,2	12,5	712	
		300	3,2	12,5	713	
		350	3,2	12,5	714	
		400	3,2	12,5	715	
	<p>Draufsicht Schrank inkl. Kranzleiste</p>  <p>Maße in cm</p>					
<p>Dieses Produkt enthält Lichtquellen der Energieeffizienzklasse F</p> 						



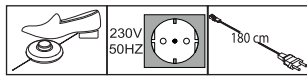

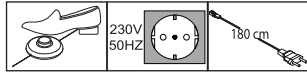

Schrank-Zubehör

Beschreibung	Maße in cm			Art.-Nr.	EURO
	B	H	T		
 <p>LED-Line-Vorbauleuchte, flach in schwarz</p> <p>1 Stück 2 Stück 3 Stück</p> <p>Dieses Produkt enthält Lichtquellen der Energieeffizienzklasse E</p>  <p>Nur in Verbindung mit Passepartout-Rahmen und Kranzleisten!</p>	60	1,5	4,5	880	
	60	1,5	4,5	881	
	60	1,5	4,5	882	
 <p>LED-Line-Aufbauleuchte in schwarz</p> <p>1 Stück 2 Stück 3 Stück</p> <p>Dieses Produkt enthält Lichtquellen der Energieeffizienzklasse E</p> 	60	6	19	883	
	60	6	19	884	
	60	6	19	885	

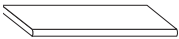
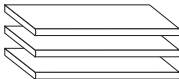

Schrank-Zubehör

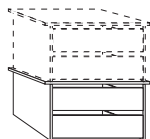
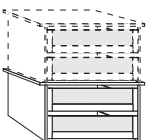
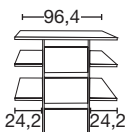
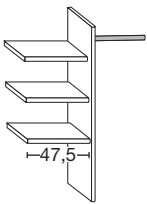
Innenausführung: Erle-Nachbildung

	Beschreibung	Maße in cm			Art.-Nr.	EURO
		B	H	T		
	<p>1 Einlegeboden</p> <p>- für Fachbreite 47,5 cm 1 Stück - für Fachbreite 96,4 cm 1 Stück</p>	47,5 96,4	2,2 2,2	51,5 51,5	028 030	
	<p>3 Einlegeböden</p> <p>- für Fachbreite 47,5 cm 3 Stück - für Fachbreite 96,4 cm 3 Stück</p>	47,5 96,4	2,2 2,2	51,5 51,5	029 031	
	<p>1 Kleiderstange</p> <p>- für Fachbreite 47,5 cm 1 Stück - für Fachbreite 96,4 cm 1 Stück</p>	47,5 96,4	3 3	2 2	049 050	
	<p>Schubkasten-Einsatz mit 2 Auszügen mit Selbsteinzug und HOLZfront für Drehtürenschränke, stapelbar und auf beliebiger Höhe einbaubar</p> <p>- für Fachbreite 96,4 cm</p>	96,4	41	44	073	
	<p>Schubkasten-Einsatz mit 2 Auszügen mit Selbsteinzug und GLASfront für Drehtürenschränke, stapelbar und auf beliebiger Höhe einbaubar</p> <p>- für Fachbreite 96,4 cm</p>	96,4	41	44	061	
	<p>Schubkasten-Einsatz mit 3 Auszügen mit Selbsteinzug und HOLZfront</p> <p>- für Fachbreite 96,4 cm</p>	96,4	89	51,5	064	
	<p>Wäscheboden-Einsatz, bestehend aus:</p> <p>3 Einlegeböden, 1 Kleiderstange, 1 Mittelseite</p> <p>- für Fachbreite 96,4 cm</p>	96,4	137	51,5	066	
	<p>Beidseitig (links- oder rechtsseitig) verwendbar!</p> <p>Nur auf Sockelböden stellbar!</p>					



Schrank-Zubehör

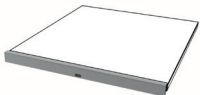
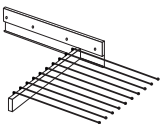
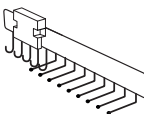
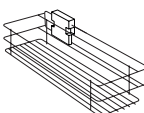

Innenausführung: Erle-Nachbildung

Beschreibung	Maße in cm			Art.-Nr.	EURO
	B	H	T		
 <p>LED-Lichtblende für Einlegeböden</p> <p>- für Fachbreite 47,5 cm 1 Stück</p> <p>- für Fachbreite 96,4 cm 1 Stück</p> <p>- für Fachbreite 47,5 cm 2 Stück</p> <p>- für Fachbreite 96,4 cm 2 Stück</p> <p>Dieses Produkt enthält Lichtquellen der Energieeffizienzklasse F</p> <p>- für Fachbreite 47,5 cm 3 Stück</p> <p>- für Fachbreite 96,4 cm 3 Stück</p>	47,5	3	1	010	
	96,4	3	1	011	
	47,5	3	1	012	
	96,4	3	1	013	
	47,5	3	1	014	
	96,4	3	1	015	
 <p>Ausziehbarer Hosenhalter</p>	45	10	50	056	
 <p>Krawatten- und Gürtelauszug</p>	7	19	45	059	
 <p>Utensilien-Auszug</p>	16	9	45	076	

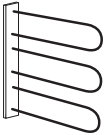
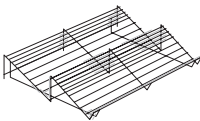

Schrank-Zubehör

Innenausführung: Erle-Nachbildung

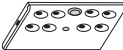
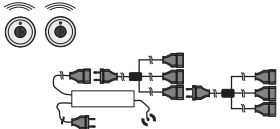
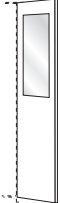

Beschreibung	Maße in cm			Art.-Nr.	EURO
	B	H	T		
 <p>Krawatten- und Gürtelhalter</p>	30	27	9	042	
 <p>Schuhrost für Schrankfach B 96,4 cm - für Fachbreite 96,4 cm</p>	96	15	50	094	
 <p>Kleiderlift für Schrankfach-Breite 96,4 cm</p>	100	85	14	081	
 <p>LED-Schrankinnenbeleuchtung mit Bewegungsmelder, inkl. Akku (Ladevorgang über USB)</p> <p>1 Stück 10 2 10 006 2 Stück 10 2 10 007 3 Stück 10 2 10 008 4 Stück 10 2 10 009</p>					
 <p>Fernbedienungs-Set für Beleuchtungen mit 2 Fernbedienungen Bis zu 5 Verbrauchsstellen anschließbar</p>	40	9	13	005	
 <p>Innenspiegel</p>	36	80	1	046	



Futonbetten

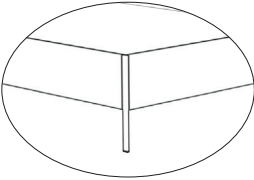

Fußteilhöhe: 48 cm

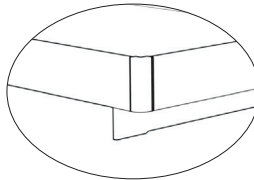
Liegehöhen-Verstellung 4-fach

Beschreibung	Liegefläche in cm	Stellfläche in cm	Art.-Nr.	EURO
 <p>Polster-Kopfteil in Kunstleder Champagner, Füße in Metall</p>  <p>Höhe Kopfteil: 97 cm Höhe Fußteil: 48 cm Höhe Oberkante Bettseite: 48 cm</p>	160 x 190	169 x 204	333	
	160 x 200	169 x 214	334	
	160 x 210	169 x 224	335	
	160 x 220	169 x 234	336	
	180 x 190	189 x 204	337	
	180 x 200	189 x 214	338	
	180 x 210	189 x 224	339	
	180 x 220	189 x 234	340	
	200 x 190	209 x 204	341	
	200 x 200	209 x 214	342	
	200 x 210	209 x 224	343	
	200 x 220	209 x 234	344	
 <p>Polster-Kopfteil in Kunstleder Champagner, Fußteil mit Quersockel</p>  <p>Höhe Kopfteil: 97 cm Höhe Fußteil: 48 cm Höhe Oberkante Bettseite: 48 cm</p>	160 x 190	169 x 204	349	
	160 x 200	169 x 214	350	
	160 x 210	169 x 224	351	
	160 x 220	169 x 234	352	
	180 x 190	189 x 204	353	
	180 x 200	189 x 214	354	
	180 x 210	189 x 224	355	
	180 x 220	189 x 234	356	
	200 x 190	209 x 204	357	
	200 x 200	209 x 214	358	
	200 x 210	209 x 224	359	
	200 x 220	209 x 234	360	



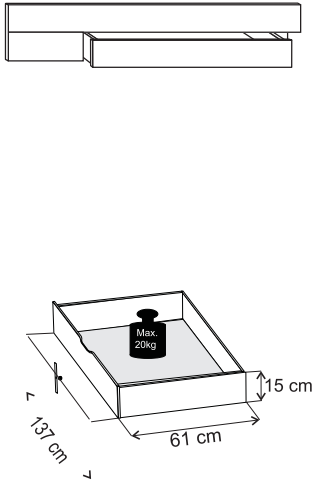

Großraum-Bettschubkasten inkl. Fußteilverblendung, paarweise

Beschreibung	Maße in cm			Art.-Nr.	EURO
	B	H	T		
 <ul style="list-style-type: none"> - für Liegefläche 160 x 200 cm - für Liegefläche 160 x 210 cm - für Liegefläche 160 x 220 cm - für Liegefläche 180 x 200 cm - für Liegefläche 180 x 210 cm - für Liegefläche 180 x 220 cm - für Liegefläche 200 x 200 cm - für Liegefläche 200 x 210 cm - für Liegefläche 200 x 220 cm <p> Nur für Betten mit Quersockel!</p>	140	15	61	C01	
	140	15	61	C02	
	140	15	61	C03	
	140	15	61	C04	
	140	15	61	C05	
	140	15	61	C06	
	140	15	61	C07	
	140	15	61	C08	
	140	15	61	C09	

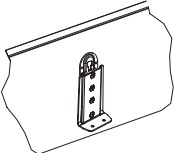

Zusatzelemente für Betten

Beschreibung	Maße in cm			Art.-Nr.	EURO	
	B	H	T			
 Dieses Produkt enthält eine Lichtquelle der Energieeffizienzklasse F	LED-Ambiente-Beleuchtung zur Befestigung hinter dem Kopfteil - für Bettbreite 160 cm - für Bettbreite 180 cm - für Bettbreite 200 cm	167 187 207	1 1 1	1,5 1,5 1,5	302 303 305	
 Dieses Produkt enthält eine Lichtquelle der Energieeffizienzklasse E	Beleuchtungsset für Fußteil - für Bettbreite 160 / 180 / 200 cm	2 x 60	9	9	304	
 Dieses Produkt enthält eine Lichtquelle der Energieeffizienzklasse F	LED-Flexleuchte, Schiefer Paar	50	2	4	109	
 Dieses Produkt enthält eine Lichtquelle der Energieeffizienzklasse E	Continental-Adapter-Set zur Erhöhung der Einlegetiefe: - um 4,8 cm bei Bettseitenhöhe 48 cm	1	1	1	098	



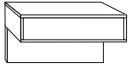
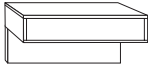
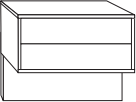
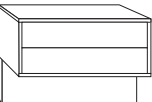
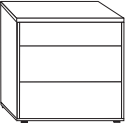
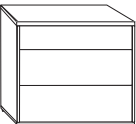

Beimöbel Gleitfüße in schwarz

	Beschreibung	Maße in cm			Art.-Nr.	EURO		
		B	H	T				
	Nachtschrank, 1 Auszug schwebend							
	- Front in massiv schlicht	Stück	40	48	43	051		
		Paar	40	48	43	052		
	- Front in Glas Champagner	Stück	40	48	43	053		
		Paar	40	48	43	054		
	<hr/>							
	- Front in massiv schlicht		Stück	60	48	43	055	
			Paar	60	48	43	057	
	- Front in Glas Champagner		Stück	60	48	43	058	
			Paar	60	48	43	060	
	<hr/>							
		Nachtschrank, 2 Auszüge schwebend						
- Front in massiv schlicht		Stück	40	48	43	062		
		Paar	40	48	43	063		
- Front in Glas Champagner		Stück	40	48	43	065		
		Paar	40	48	43	067		
<hr/>								
	- Front in massiv schlicht		Stück	60	48	43	068	
			Paar	60	48	43	069	
	- Front in Glas Champagner		Stück	60	48	43	070	
			Paar	60	48	43	071	
	<hr/>							
		Nachtschrank, 2,5 Auszüge						
- Front in massiv schlicht		Stück	40	48	43	072		
		Paar	40	48	43	074		
- Front in Glas Champagner		Stück	40	48	43	075		
		Paar	40	48	43	077		
<hr/>								
	- Front in massiv schlicht		Stück	60	48	43	078	
			Paar	60	48	43	079	
	- Front in Glas Champagner		Stück	60	48	43	080	
			Paar	60	48	43	082	

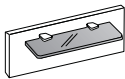
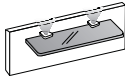

Paneele für Nachtschränke



	Beschreibung	Maße in cm			Art.-Nr.	EURO
		B	H	T		
	Nachtschrank-Paneel in massiv schlicht mit Rauchglasboden	Stück	40	27	12	119
		Paar	40	27	12	120
		Stück	60	27	12	121
		Paar	60	27	12	122
 <p>Dieses Produkt enthält eine Lichtquelle der Energieeffizienzklasse G</p>	Nachtschrank-Paneel in massiv schlicht mit Rauchglasboden und LED-Beleuchtung	Stück	40	27	12	123
		Paar	40	27	12	124
		Stück	60	27	12	125
		Paar	60	27	12	126
	Nachtschrank-Paneel in massiv mit Rillenstruktur mit Rauchglasboden	Stück	40	27	12	111
		Paar	40	27	12	112
		Stück	60	27	12	113
		Paar	60	27	12	114
 <p>Dieses Produkt enthält eine Lichtquelle der Energieeffizienzklasse G</p>	Nachtschrank-Paneel in massiv mit Rillenstruktur mit Rauchglasboden und LED-Beleuchtung	Stück	40	27	12	115
		Paar	40	27	12	116
		Stück	60	27	12	117
		Paar	60	27	12	118



Beimöbel

Alle Drehtüren inkl. gedämpfter Scharniere

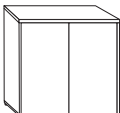
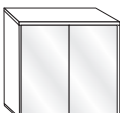
Tiefe 43 cm

	Beschreibung	Maße in cm			Art.-Nr.	EURO
		B	H	T		
	Kommode , 2-türig, mit einem durchgehenden Einlegeboden					
	- Front in massiv schlicht	80	86	43	635	
	- Front in Glas Champagner	80	86	43	636	
Schubkastenkommode mit 5 Auszügen						
	- Front in Glas Champagner	60	86	43	642	
		80	86	43	643	
		141	86	43	644	
	- oberer Auszug in massiv schlicht, untere Auszüge in Glas Champagner	60	86	43	657	
		80	86	43	658	
		141	86	43	659	

Zubehör für Beimöbel

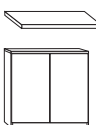
	Beschreibung	Maße in cm			Art.-Nr.	EURO
		B	H	T		
	1 Einlegeboden für 2-türige Kommode					
		77	1,8	37,5	L25	



Beimöbel

Alle Drehtüren inkl. gedämpfter Scharniere

Tiefe 43 cm

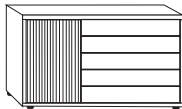
	Beschreibung	Maße in cm			Art.-Nr.	EURO
		B	H	T		
	Kombikommode , mit 5 Auszügen mittig, 2 Türen außen, dahinter je einen Einlegeboden					
	- Front in Glas Champagner - Türen in massiv mit Rillenstruktur, Auszüge in Glas Champagner	141	86	43	652	
		141	86	43	653	
	Kombikommode , mit 5 Auszügen rechts, links eine Tür mit einem Einlegeboden					
	- Front in Glas Champagner - Tür in massiv mit Rillenstruktur, Auszüge in Glas Champagner	120	86	43	647	
		120	86	43	648	

Zubehör für Beimöbel

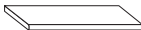
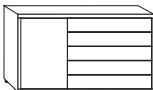
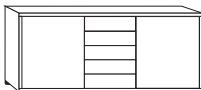
	Beschreibung	Maße in cm			Art.-Nr.	EURO
		B	H	T		
	1 Einlegeboden für Kombikommode					
B120						
						
B141						
						
		37	1,8	37,5	L26	



Beimöbel

Beschreibung	Maße in cm			Art.-Nr.	EURO
	B	H	T		
 <p>Regal-Paneel mit 3 Rauchglasböden</p>	35	90	17	655	
 <p>Ankleidebank massiv mit Polster - in Kunstleder Champagner</p>	120	46,3	40	660	
 <p>Ankleidebank in Holz-Nachbildung mit Sitzauflage - in Kunstleder Champagner</p>	120	53	40	649	
 <p>Hängespiegel, Aufhängung quer oder senkrecht</p>	60	80	3	088	
 <p>Hängespiegel Aufhängung quer oder senkrecht</p>	110	85	3	650	