

# Möbel LETZ

*Finden und Wohlfühlen*



## Typenplan

MR 9440 von Musterring - Eckgarnitur rechts stone

### **Wichtiger Hinweis für Sie**

Etwaige Hinweise des Herstellers in dieser Produktinformation, die sich auf die Gewährleistung beziehen, haben für Sie keinerlei Bindungswirkung und können von Ihnen ignoriert werden. Ihre gesetzlichen Gewährleistungsrechte als Verbraucher uns gegenüber, als Ihrem Verkäufer, werden dadurch in keiner Weise berührt oder eingeschränkt. Sie können sich wegen aller Mängel jederzeit an uns wenden. Darüber hinaus gehende Herstellergarantien bleiben

Möbel Letz GmbH  
Am Gewerbepark 11  
06895 Zahna-Elster

Tel.: 035383 - 6018 50

Fax.: 035383 - 6018 17

# Musterring

MR 9440  
TYPENLISTE

du  
bist  
zuhause\_



gültig ab 01.04.2026

- Produktveränderungen und Qualitätsverbesserungen im Sinne des technischen Fortschrittes oder zum Erhalt der Lieferfähigkeit (Form/Farbe/Funktion usw.) bzw. die Korrektur von irrtümlichen Angaben behalten wir uns vor.





# Musterring

dein Partner für ein Zuhause,  
das so einzigartig ist wie du selbst

Für alle größeren Programme sind Prospekte erhältlich, für komplexe Programme hält Musterring detaillierte Montageanleitungen bereit. Auch der Blick ins Internet lohnt sich: Unter [www.musterring.com](http://www.musterring.com) findet sich eine Fülle an hilfreichen Informationen.



### Unser Service

Wir wollen, dass dein Zuhause perfekt wird. Deshalb sind wir am Servicetelefon und an 550 Standorten weltweit für dich da. Und unser CAD-Planungsservice hilft dir gern bei deiner Wunschrichtung.



### Unsere Nachhaltigkeit

Wir übernehmen Verantwortung: für dich, für uns, für unseren Planeten. Deshalb setzen wir auf ressourceneffiziente Produktionsmethoden ohne lange Lieferketten und Lagerhaltung.

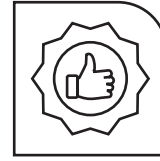

### Unsere Qualität

Wer sich einmal sein Lieblings-Zuhause eingerichtet hat, der möchte es möglichst lang genießen. Hier kommt unsere Leidenschaft für Qualität ins Spiel: Wir prüfen unsere Produkte ausgiebig, bevor wir sie dir anbieten. Das verbrieft wir mit dem Musterring Garantiezertifikat und einer Garantie von 5 Jahren.

Du hast Fragen zu Kollektion oder Qualität?

Du benötigst Stoffmuster oder Info-Materialien?

### Unser Service hilft gerne weiter:

Telefon:  
+49 (0)5242 592260  
E-Mail:  
service@musterring.de

Du erreichst uns montags bis freitags, 8:00–17:00 Uhr



### Deine Individualität

Wir finden, ein Zuhause sollte man ganz nach seinen Vorstellungen gestalten können. Dafür steht dir bei uns eine ganze Welt an Farben, Formen und Materialien zur Verfügung. Werde zum Designer deines eigenen Wohn-Ichs.



### Deine Möbelpflege

Wir möchten, dass du lange Freude an deinen Möbeln hast. Deshalb halten wir unter [www.musterring-care.com](http://www.musterring-care.com) eine große Auswahl an Pflegemitteln bereit – alle dermatologisch getestet und gesundheitlich unbedenklich.

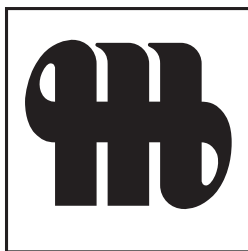

**Musterring**



## Programmbesonderheiten, Programminformationen

### Allgemeines

Modernes Sofa- und Anreihprogramm mit zwei Armlehnenvarianten, fünf Abschlussvarianten und vier Sitzkomfortvarianten. Jede Armlehnenvariante ist mit sieben Fußalternativen erhältlich.

Die elektrischen Funktionen werden über „EasyLight“-Bedienknöpfe gesteuert.

- Sofa auf Maß. Schritt für Schritt, in 10 cm-Schritten. Bis zu 4 m Breite konfigurierbar.
- Größere oder andere Kombinationsmöglichkeiten sind auf Anfrage möglich. Bitte wende dich an die Verkaufsabteilung.
- Modell zweifarbig erhältlich.  
Zweifarbigen Modell: Wenn Stoffe unterschiedlicher Preisklassen miteinander kombiniert werden, dann wird der Preis durch die höhere Preisklasse bestimmt. Zweifarbigkeit nur Stoff/Stoff oder Leder/Leder.
- 4 Sitzkomforts zur Auswahl: HR40, Viscotex, Dynaspring oder Boxspring+.
- 2 Armlehnenvarianten:
  - Armlehnenvariante B: 20 cm breit
  - Armlehnenvariante C: 10 cm breit

Preisgleich wahlweise:

- 3 Sitzhöhen: S/M/L.
- Sitzaufteilung bei gleicher Gesamtbreite wahlweise mehr schmale Sitze (+200BB200+) oder weniger, dafür breite Sitze (200BB200). Sitzaufteilung innerhalb eines Modells immer symmetrisch.
- Zier- und Armlehnenkissen separat erhältlich.

Jedes Sofa- und Anreihprogramm kann bei deinem Musterring-Fachhändler individuell in 3D dank eines einzigartigen Konfigurationswerkzeugs bis ins Detail konfiguriert und visualisiert werden.

### Querschnitt

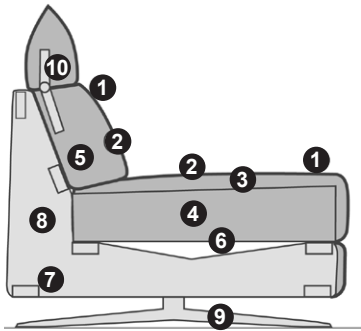

- 1 Bezugsmaterial
- 2 Wattlepolsterung
- 3 HR Kaltschaum Polsterung
- 4 HR Kaltschaum Polsterung und/oder Taschenfederkern
- 5 Schaumpolsterung Rücken
- 6 Nosag Wellenfedern
- 7 Verstärkungstraversen in Buche massiv
- 8 Gestellseite in Multiplex oder E1 Spanplatte
- 9 Füße (Stahl)
- 10 Rastergelenk, höhenverstellbar

### Abmessungen

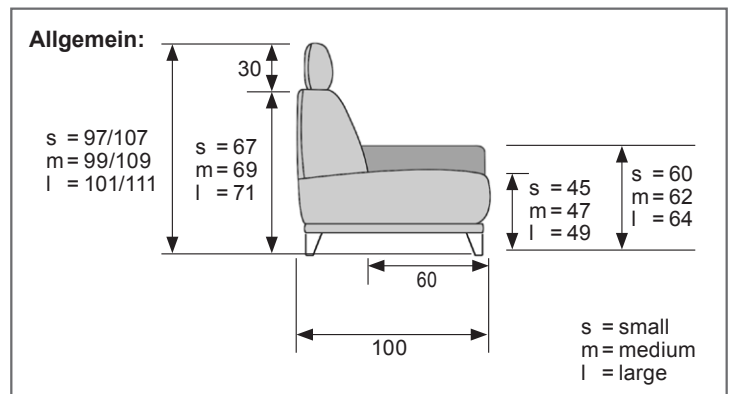

### 2 Armlehnenvarianten



Armlehne B: Breite 20 cm



Armlehne C: Breite 10 cm

Programmbesonderheiten, Programminformationen

5 Abschlussvarianten

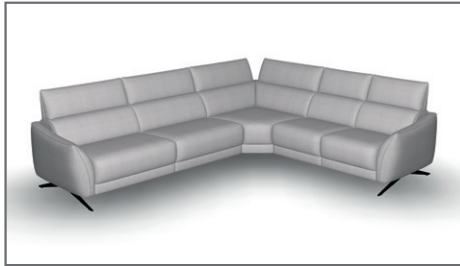

B – Basic, Armlehne 20 cm breit

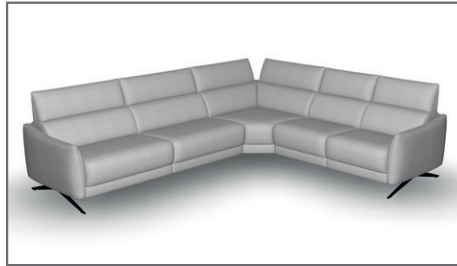

C – Compact, Armlehne 10 cm breit



L – Longchair



S – Smartchair

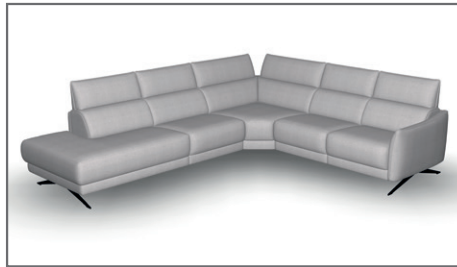

T – Terminal

7 Fußvarianten

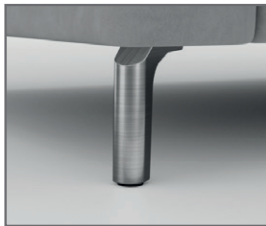

01 BR Brushed



01 BL Black

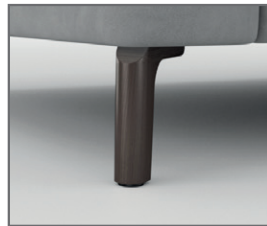

02 CH Chocolat

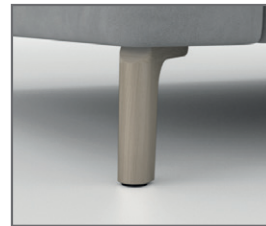

02 GR Grege

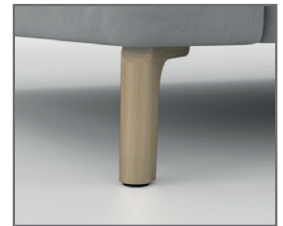

02 OA Oak



03 BR Brushed



03 BL Black

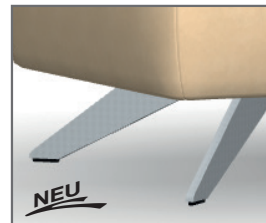

Fußvariante für Hocker:  
03 BR Brushed

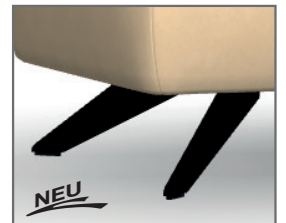

Fußvariante für Hocker:  
03 BL Black

4 Sitzqualitäten



**HR40**  
Hochwertiger HR-Kaltschaum mit einer Raumdichte von 40 kg/m<sup>3</sup>.



**DYNASPRING**  
Dauerhafter Sitzkomfort – durch Tests zertifiziert. Einzigartige Kombination aus Taschenfederkernmatte und Qualitätsschaum:  
■ Stahlfedern mit einer Stärke von 1,6 mm.  
■ Bioflex-Schaum mit einer Dichte von 55 kg/m<sup>3</sup> weich.



**BOXSPRING+**  
Dauerhafter Sitzkomfort – durch Tests zertifiziert. Einzigartige Kombination aus Taschenfederkernmatte und Qualitätsschaum:  
■ Stahlfedern mit einer Stärke von 1,8 mm.  
■ Bioflex-Schaum mit einer Dichte von 55 kg/m<sup>3</sup> fest.



**VISCOTEX**  
Bioflex-Schaumkern 55 kg/m<sup>3</sup> mit viscoelastischer Schaumauflage 55 kg/m<sup>3</sup>.

## Programmbesonderheiten, Programminformationen

### Zweifarbige Modell

Zweifarbige Modell nur Stoff/Stoff oder Leder/Leder.

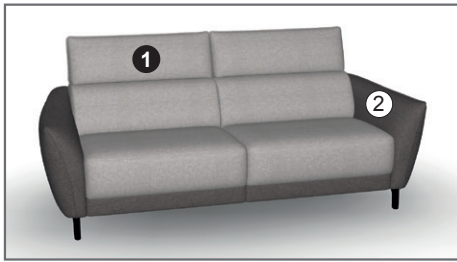

### Funktionen / Optionen

Pro Sitz stehen vier Funktionen bzw. Optionen zur Auswahl:

- E = ELEGANT, Kopfstütze mit Rastergelenk. In Höhe und Neigung verstellbar.  
Die Breite der Kopfstütze ist identisch zur Sitzbreite.
- Z = ZEN, elektrische Verstellung der Kopfstütze ELEGANT (E), wird per „EasyLight“-Bedienknöpfe ausgelöst. Serienmäßig sind die Kopfstützen nicht verstellbar.
- Rc = CARDIO-RELAX ist eine motorisierte Relaxposition bei Sofas oder Sesseln, bei der Rückenlehne und Fußteil optimal aufeinander abgestimmt werden.  
Dabei wird das Herz-Kreislauf-System entlastet, da die Beine leicht über Herzhöhe liegen – ähnlich wie in der sogenannten „Herz-Waage-Position“.  
Diese Haltung fördert die Durchblutung, entspannt den Körper und sorgt für ein besonders angenehmes Liegegefühl. Bei der Wahl der Option CARDIO-RELAX für einen Sitz ist gleichzeitig die Option ELEGANT zwingend und ZEN optional.  
Nicht erhältlich bei Terminal (T), Smartchair (S) und Longchair (L).  
Wenn die Optionen ELEGANT/ZEN für das Eckelement ausgewählt werden, werden Sie abhängig der Optionen auf dem danebenliegenden Schenkel 1x oder 2x berechnet.
- W = WARM UP, elektrische Sitz- und Nierenstützenheizung, die sich automatisch nach 10 Minuten ausschaltet.
- K = Loses Kissen für Smartchair Element



Pro Möbel ist folgende Option zur Auswahl:

- Ak = Akku (Wechselakku) gegen Aufpreis wählbar für alle oben aufgeführten elektrischen Verstellfunktionen (1 Akku für alle Funktionen).  
Das Sitzelement, welches den Wechselakku aufnehmen soll, kann frei gewählt werden aus den Elementen mit elektrischer Funktion (mit Ausnahme des Eckelements und des Smartchair-Elements).  
Auch der Einzelsessel ist mit Akku lieferbar. Aufpreis: siehe Option Akku.  
Die Farbe des Akkus (Black, Silver oder Rock) ist der Bezugs- und Fußfarbe angepasst.  
Die Positionierung des Akkus ist Kombi-Abhängig. Akku nicht erhältlich für die Option WARM UP (Sitzheizung).



Rückenansicht AKKU (Ak) Black



Rückenansicht AKKU (Ak) Rock

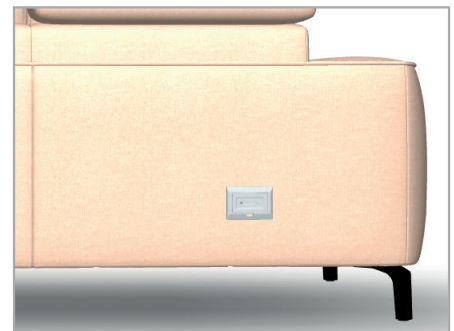

Rückenansicht AKKU (Ak) Silver

Alle Möbel (Sofa oder Eckgarnitur) mit mehreren elektrischen Funktionen haben nur eine Stromzufuhr.

Die Position der Stromzufuhr kann bei jedem Element mit mindestens einer elektrischen Funktion zugeordnet werden.

Bei jedem Sitz, der mit einer elektrischer Funktion ausgestattet ist, ist ein USB-C-Ladekabel zwischen Rücken und Sitz integriert (außer bei Option Akku).

Die Maximalbelastung der Möbel beträgt 120 kg pro Sitzplatz.

Die Cardio-Relax-Funktion ist zugelassen und funktionstüchtig bis zu einer Maximalbelastung von 120 kg pro Sitzplatz.

Ab einer Sitzbreite von 100 cm sind die Cardio-Funktionen für zwei Personen zugelassen. Die Maximalbelastung beträgt dann 200 kg.

## Programmbesonderheiten, Programminformationen

### Wellenbildung

Durch die unterschiedlichen Beschaffenheiten der Bezugsmaterialien und der verarbeiteten Polsterwatte neigt dieses leger verarbeitete Modell zur Wellenbildung. Unterstützt wird diese Entwicklung dadurch, dass Stoff und Leder sich unter Einfluss von Körperwärme, Körperfeuchtigkeit und Körpergewicht mehr oder minder dehnen und dadurch „Wellen“ bilden. Wellen, welche durch die Dehnungseigenschaften der verwendeten Stoffe, Leder oder aufgrund großer Polsterflächen entstehen, stellen keinen Sachmangel dar.

Es handelt sich um einen natürlichen Vorgang, der als Charaktereigenschaft leger verarbeiteter Modelle zu sehen ist.

### Kaschierung der Sitzflächen

Leder ist ein von Natur aus dehnbare Material mit einer Tendenz zur Faltenbildung. Dies besonders in den stark beanspruchten Bereichen – den Sitzflächen. Diese Faltenbildung ist ganz natürlich und unvermeidlich. Sie sind ein Merkmal des Naturmaterials Leder. Um diesen Effekt jedoch abzumildern, werden die Ledersitzflächen unserer Modelle auf besondere Weise behandelt und durch ein spezielles Verfahren verstärkt. Im Bereich der Sitzflächen wird das Leder mit einer Vlieskaschierung versehen. Da dieses Vlies weniger nachgibt als das Leder, mindert es die potenzielle Dehnbarkeit des Leders, wodurch weniger Falten entstehen.

### Verarbeitung von Leder und Stoff

Die Nahtaufteilung ist bei Stoff- oder Lederverarbeitungen unterschiedlich. In der Lederausführung entstehen zusätzliche Nähte.

**Die warentypischen Produkteigenschaften, Garantiebestimmungen, Sicherheits-, Gebrauchs- und Pflegeanweisungen sowie wichtige Hinweise zum Schutz Ihrer Fußböden entnehmen Sie bitte dem Musterring Möbel-Gütepäss (www.musterring.com). Für nutzungsbedingte Eindrücke oder Abriebspuren auf empfindlichen Böden wird keine Haftung übernommen.**

### Empfohlene Pflegesets (www.musterring-care.com):

- Stoffe (außer JAB): **3001** Textil- und Microfaser-Pflegeset
- JAB-Stoffe: Destilliertes Wasser
- Leder (Kenia, Trentino und Montana): **1001** Neuleder-Pflegeset 0-2 Jahre
- Leder (Kenia, Trentino und Montana): **1002** Leder-Pflegeset mit UV-Schutz ab 2 Jahre
- Leder (Kenia, Trentino und Montana): **1003** Leder-Reinigerset
- Leder (Togo): **2003** Leder-Pflegeset Vintage-/Rauleder

## Preisfindung nur mit Planungssoftware möglich !

☰ ↶
🚗 Pricetag 🛒 Alle Projekte 🛒 Neues Projekt...

Breite

+ 10 cm

**300 cm**

- 10 cm



Breite

+ 10 cm

**270 cm**

- 10 cm

Sitzhöhe

S M L

Abschluss links

**BASIC**  
Breite Armlehne

COMPACT  
Schmale Armlehne

LONGCHAIR

TERMINAL  
Offener Abschluss



Garantie



Abschluss rechts

**BASIC**  
Breite Armlehne

COMPACT  
Schmale Armlehne

LONGCHAIR

**TERMINAL**  
Offener Abschluss















MODELL: MR 9440

SITZHÖHE: M 0  
TYP: 300BT270

BEZUG 1: ESCANA STONE  
BEZUG 2: ESCANA STONE

OPTIONEN: KEINE

FÜSSE: 01BL BLACK

SITZKOMFORT: HR40



## Vorschläge

(preisgleich auch spiegelbildlich möglich)

Best.-Nr. / Maße  
Beschreibung**Vorschlag 1**

bestehend aus:

**M300BT270**

- Anreihsofa mit Armlehne links
- Anreihelement ohne Armlehnen
- Eckelement
- Anreihelement mit offenem Abschluss rechts  
inkl. 5 x feste Kopfstütze

Schenkelmaß ca. 300 x 270 cm,  
H 99, SH 47, T 100, ST 60 cm**Stoffgruppe 3****Gegen Aufpreis:**

- Sitzkomfort Boxspring+
- Kufe 03BL Black
- RC = Relaxfunktion mit Herz-Waage-Funktion
- 5 x E = ELEGANT, Beschlag zur manuellen  
Verstellung der Kopfstütze
- Z = ZEN (motorische Kopfteilverstellung)

Sessel / Sofa

ARMLEHNE C 10 cm	SESSEL/SOFA – Armlehne 10								
	10 cm	Stoff					JAB	Leder	
		1	2	3	4	5	0	KE/TT	MN/TG
C									
CC									
CT/TC									
CL/LC									
CS/SC									

ARMLEHNE B 20 cm	SESSEL/SOFA – Armlehne 20								
	20 cm	Stoff					JAB	Leder	
		1	2	3	4	5	0	KE/TT	MN/TG
B									
BB									
BT/TB									
BL/LB									
BS/SB									
TL/LT									
LL									
LS/SL									

ohne ARMLEHNE	SESSEL/SOFA – ohne Armlehne								
		Stoff					JAB	Leder	
		1	2	3	4	5	0	KE/TT	MN/TG
TT									
TS/ST									
SS									

pro Sitz	OPTIONEN								
		Stoff					JAB	Leder	
		1	2	3	4	5	0	KE/TT	MN/TG
ELEGANT (E)									
CARDIO-RELAX (RC)									
ZEN (Z)									
WARM (W)									
SMARTCHAIR CUSHION (K)									
per Sofa	AKKU (Ak)								
	Kufenfuß 03								

LEGENDE SESSEL/SOFA	
C	Compact Armlehne
B	Basic Armlehne
L	Longchair
T	Terminal
S	Smartchair

BREITE 80 – 180 cm									
Breite	Qualität	Stoff					JAB	Leder	
		1	2	3	4	5	0	KE/TT	MN/TG
80 cm	HR40 Viscotex Dynaspring Boxspring+								
90 cm	HR40 Viscotex Dynaspring Boxspring+								
100 cm	HR40 Viscotex Dynaspring Boxspring+								
110 cm	HR40 Viscotex Dynaspring Boxspring+								
120 cm	HR40 Viscotex Dynaspring Boxspring+								
130 cm	HR40 Viscotex Dynaspring Boxspring+								
140 cm	HR40 Viscotex Dynaspring Boxspring+								
150 cm	HR40 Viscotex Dynaspring Boxspring+								
160 cm	HR40 Viscotex Dynaspring Boxspring+								
170 cm	HR40 Viscotex Dynaspring Boxspring+								
180 cm	HR40 Viscotex Dynaspring Boxspring+								

## Sofa

BREITE 190 – 290 cm										BREITE 300 – 400 cm																			
Breite	Qualität	Stoff					JAB	Leder		Breite	Qualität	Stoff					JAB	Leder											
		1	2	3	4	5		0	KE/TT			MN/TG	1	2	3	4		5	0	KE/TT	MN/TG								
190 cm	HR40 Viscotex Dynaspring Boxspring+									300 cm	HR40 Viscotex Dynaspring Boxspring+									310 cm	HR40 Viscotex Dynaspring Boxspring+								
200 cm	HR40 Viscotex Dynaspring Boxspring+									320 cm	HR40 Viscotex Dynaspring Boxspring+									330 cm	HR40 Viscotex Dynaspring Boxspring+								
210 cm	HR40 Viscotex Dynaspring Boxspring+									340 cm	HR40 Viscotex Dynaspring Boxspring+									350 cm	HR40 Viscotex Dynaspring Boxspring+								
220 cm	HR40 Viscotex Dynaspring Boxspring+									360 cm	HR40 Viscotex Dynaspring Boxspring+									370 cm	HR40 Viscotex Dynaspring Boxspring+								
230 cm	HR40 Viscotex Dynaspring Boxspring+									380 cm	HR40 Viscotex Dynaspring Boxspring+									390 cm	HR40 Viscotex Dynaspring Boxspring+								
240 cm	HR40 Viscotex Dynaspring Boxspring+									400 cm	HR40 Viscotex Dynaspring Boxspring+																		
250 cm	HR40 Viscotex Dynaspring Boxspring+																												
260 cm	HR40 Viscotex Dynaspring Boxspring+																												
270 cm	HR40 Viscotex Dynaspring Boxspring+																												
280 cm	HR40 Viscotex Dynaspring Boxspring+																												
290 cm	HR40 Viscotex Dynaspring Boxspring+																												

Sessel/Sofa

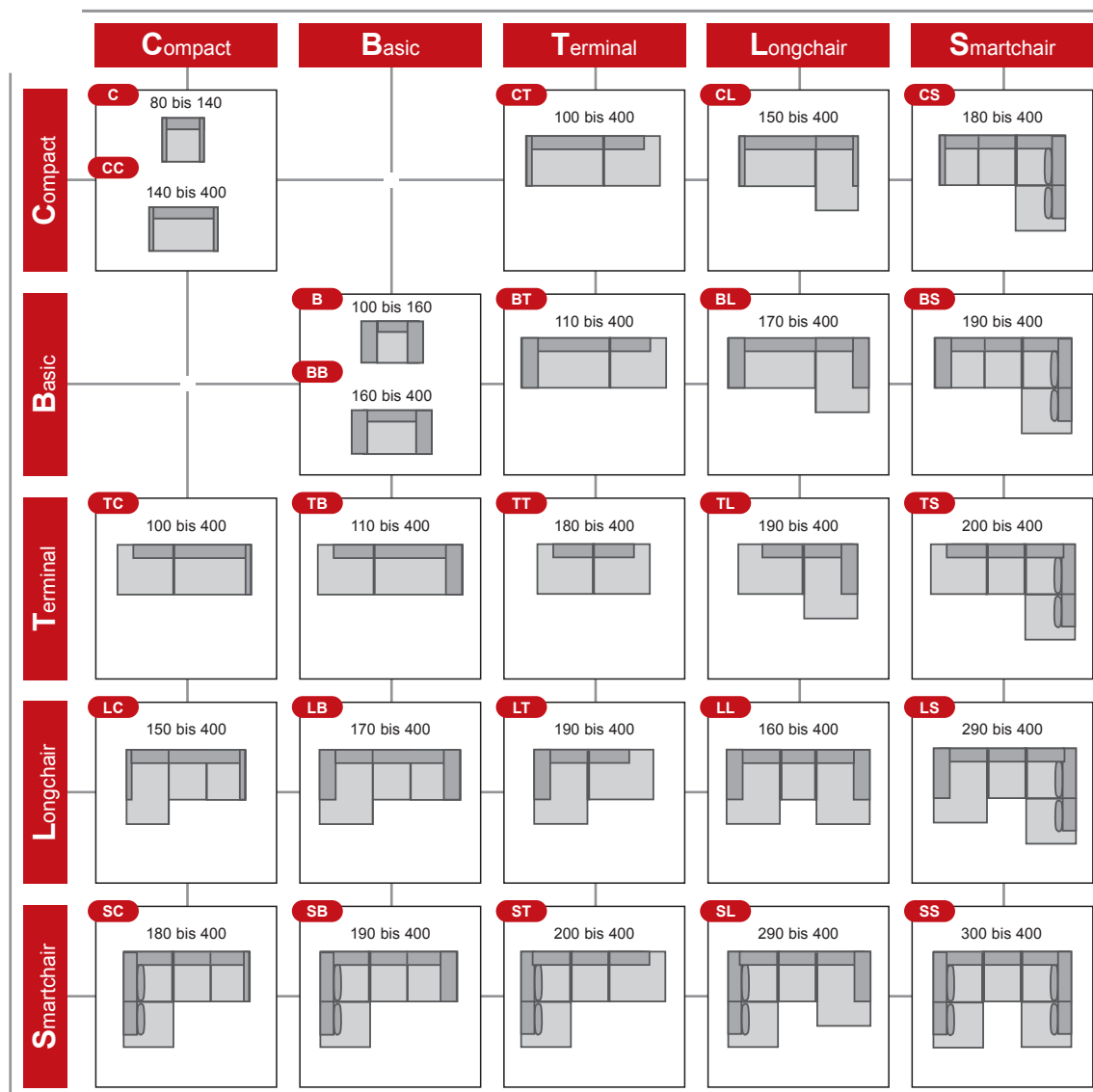

LEGENDE SESSEL/SOFA

<b>C</b>	Compact Armlehne
<b>B</b>	Basic Armlehne
<b>L</b>	Longchair
<b>T</b>	Terminal
<b>S</b>	Smartchair



## Eckgarnituren

BREITE 290 – 390 cm										BREITE 400 cm														
Breite	Qualität	Stoff					JAB	Leder		Breite	Qualität	Stoff					JAB	Leder						
		1	2	3	4	5	0	KE/TT	MN/TG			1	2	3	4	5	0	KE/TT	MN/TG					
290 cm	HR40 Viscotex Dynaspring Boxspring+									400 cm	HR40 Viscotex Dynaspring Boxspring+													
300 cm	HR40 Viscotex Dynaspring Boxspring+																							
310 cm	HR40 Viscotex Dynaspring Boxspring+																							
320 cm	HR40 Viscotex Dynaspring Boxspring+																							
330 cm	HR40 Viscotex Dynaspring Boxspring+																							
340 cm	HR40 Viscotex Dynaspring Boxspring+																							
350 cm	HR40 Viscotex Dynaspring Boxspring+																							
360 cm	HR40 Viscotex Dynaspring Boxspring+																							
370 cm	HR40 Viscotex Dynaspring Boxspring+																							
380 cm	HR40 Viscotex Dynaspring Boxspring+																							
390 cm	HR40 Viscotex Dynaspring Boxspring+																							

## Eckgarnituren

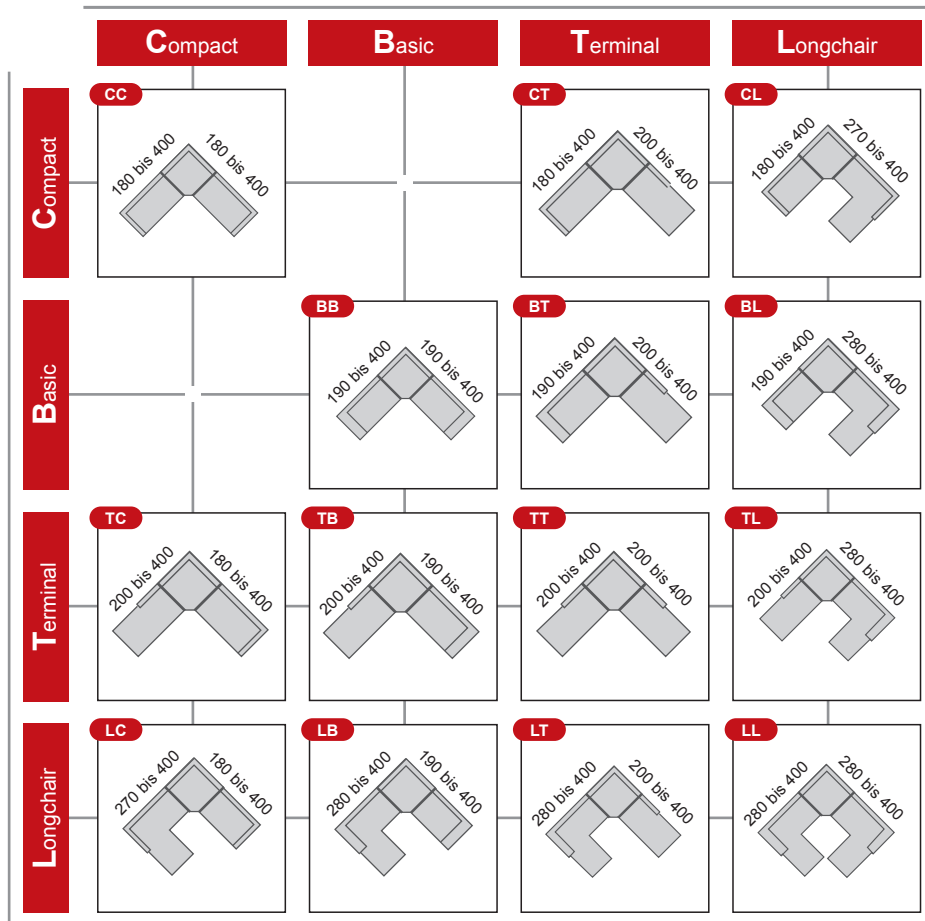

## LEGENDE SESSEL/SOFA

<b>C</b>	Compact Armlehne
<b>B</b>	Basic Armlehne
<b>L</b>	Longchair
<b>T</b>	Terminal

Hocker

Breite	Qualität	Stoff					JAB	Leder	
		1	2	3	4	5		0	KE/TT
60 cm	HR40 Viscotex						0		
70 cm	HR40 Viscotex						0		
80 cm	HR40 Viscotex						0		
90 cm	HR40 Viscotex						0		
100 cm	HR40 Viscotex						0		
110 cm	HR40 Viscotex						0		
120 cm	HR40 Viscotex						0		
130 cm	HR40 Viscotex						0		
140 cm	HR40 Viscotex						0		
150 cm	HR40 Viscotex						0		
160 cm	HR40 Viscotex						0		

Breite	Qualität	Stoff					JAB	Leder	
		1	2	3	4	5		0	KE/TT
170 cm	HR40 Viscotex						0		
180 cm	HR40 Viscotex						0		
190 cm	HR40 Viscotex						0		
200 cm	HR40 Viscotex						0		

**Achtung:** Für Hocker ist die Fußoptik bei 03 Brushed / 03 Black abweichend zum Fuß der Sofas.

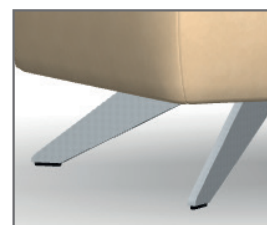
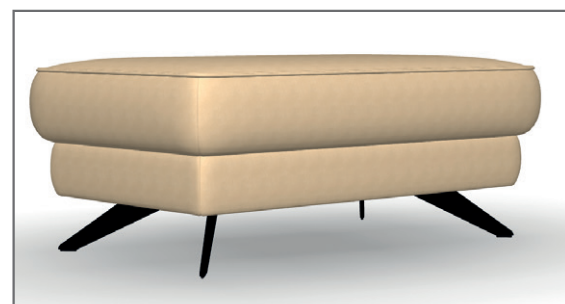

03 BR Brushed

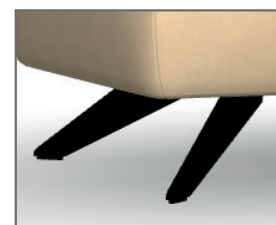

03 BL Black

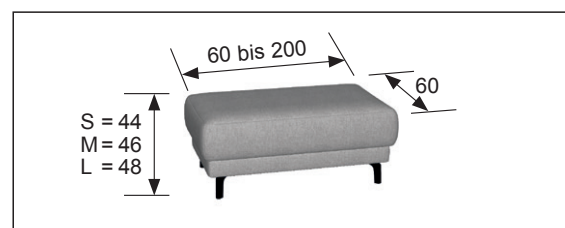





**Musterring**

Musterring International  
Josef Höner GmbH & Co. KG  
Hauptstr. 134-140  
33378 Rheda-Wiedenbrück

- Tel.: +49 (0)5242 592-01
- E-Mail: [service@musterring.de](mailto:service@musterring.de)
- Web / Blog: [www.musterring.com](http://www.musterring.com)
- Instagram: [www.instagram.com/Musterring](https://www.instagram.com/Musterring)
- Facebook: [www.facebook.com/Musterring](https://www.facebook.com/Musterring)