

# Möbel LETZ

*Finden und Wohlfühlen*



## Typenplan

Valetta von Wiemann - Ankleidebank Eiche massiv mit Sitzpolster

### **Wichtiger Hinweis für Sie**

Etwaige Hinweise des Herstellers in dieser Produktinformation, die sich auf die Gewährleistung beziehen, haben für Sie keinerlei Bindungswirkung und können von Ihnen ignoriert werden. Ihre gesetzlichen Gewährleistungsrechte als Verbraucher uns gegenüber, als Ihrem Verkäufer, werden dadurch in keiner Weise berührt oder eingeschränkt. Sie können sich wegen aller Mängel jederzeit an uns wenden. Darüber hinaus gehende Herstellergarantien bleiben

Möbel Letz GmbH  
Am Gewerbepark 11  
06895 Zahna-Elster

Tel.: 035383 - 6018 50

Fax.: 035383 - 6018 17

# Valetta.





## LIEFERBARE KORPUS- UND FRONTAUSFÜHRUNGEN

Bitte geben Sie bei jeder Bestellung die exakte Farbkombination aus Front- und Korpusfarbe an!

### Farbausführungen:

Korpus und Front



### Griffe und Bettfüße in Schiefer



### Frontausführungen:

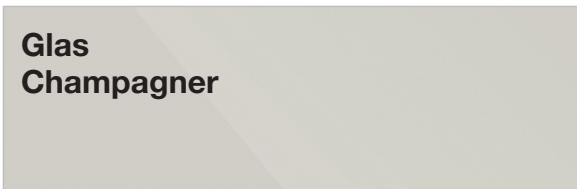

### Spiegel

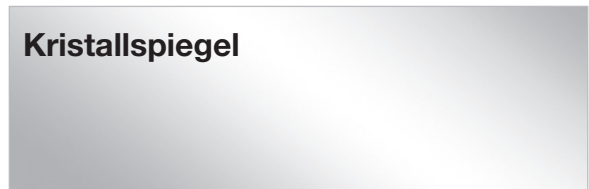

### Absetz-Farbe



### Innenfarbton

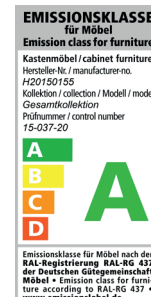
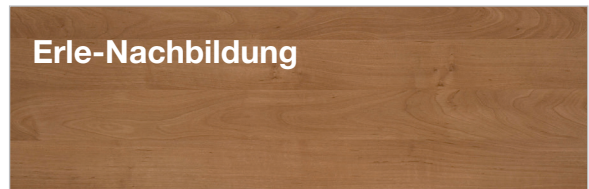



# Valetta.





## Korpusbreiten

### Drehtürenschränke

Breite	Seite	Sockel	Seite	Sockel	Seite	Sockel	Seite	Sockel	Seite	Breite effektiv
50	1,5	47,5	1,5							50,5 cm
100	1,5	96,4	1,5							99,4 cm
150	1,5	96,4	1,5	47,5	1,5					148,4 cm
200	1,5	96,4	1,5	96,4	1,5					197,3 cm
250	1,5	96,4	1,5	47,5	1,5	96,4	1,5			246,3 cm
300	1,5	96,4	1,5	96,4	1,5	96,4	1,5			295,2 cm
350	1,5	96,4	1,5	96,4	1,5	47,5	1,5	96,4	1,5	344,2 cm
400	1,5	96,4	1,5	96,4	1,5	96,4	1,5	96,4	1,5	393,1 cm

### Funktionsschränke

Breite	Seite	Sockel	Seite	Sockel	Seite	Sockel	Seite	Sockel	Seite	Breite effektiv
150	1,5	47,5	1,5	47,5	1,5	47,5	1,5			148,5 cm
200	1,5	47,5	1,5	96,4	1,5	47,5	1,5			197,4 cm
250	1,5	96,4	1,5	47,5	1,5	96,4	1,5			246,3 cm
300	1,5	96,4	1,5	96,4	1,5	96,4	1,5			295,2 cm

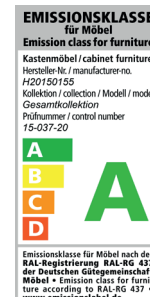



## DAS PROGRAMM AUF EINEN BLICK

- **Drehtürenschränke in 2 Höhen 216 cm / 236 cm und 8 Breiten**
- Fronten aller Drehtürenschränke in **Glas Champagner** mit unterem Teil in **massiv mit Rillenstruktur** oder Querriegel in **massiv mit Rillenstruktur**, wahlweise in Kombination mit **Kristall-Spiegeltüren**
- **Funktionsschränke in 2 Höhen 216 cm / 236 cm und 4 Breiten** mit Querriegel in **massiv mit Rillenstruktur**
- Griffe und Bettfüße in Schiefer
- **Passepartout und Kranzleisten optional mit LED-Beleuchtung**
- umfangreiche **Schrank-Innenausstattung**
- Betten mit **Bettseitenhöhe 48 cm**, Breiten von 160 bis 200 cm, 4 Längen, mit **Polster-Kopfteil** in Kunstleder Champagner, **wahlweise mit Füßen oder Quersockel**
- **Nachtkonsolen** in den Breiten 40 und 60 cm mit 1 bis 2,5 Auszügen
- Aufsatzpaneele für die Nachtkonsolen, wahlweise in **massiv mit Rillenstruktur**, optional mit **LED-Beleuchtung** erhältlich
- **Umfangreiches Beimöbelprogramm**

## QUALITÄT IM DETAIL

- Rückwände: Hartfaser, eingenutet
- Drehtüren mit 105°-Öffnungswinkel und gedämpften Scharnieren
- Einlegeböden: 22 mm stark, auf Metallbodenträgern
- Metall-Kleiderstangen in Metallhalterungen, 40 kg belastbar
- Alle Beschläge sind aus Metall und hoch belastbar
- Maximaler Komfort durch Lieferung montierter Beimöbel

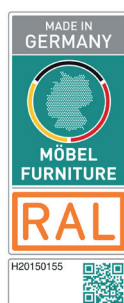



## Drehtürenschränke ohne Kranzleiste

### Innenausstattung:

2 Einlegeböden, 1 Kleiderstange je Fach

Alle Drehtüren inkl. gedämpfter Scharniere

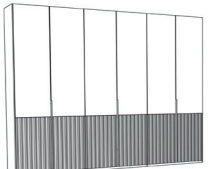
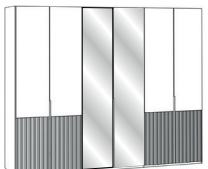
Beschreibung	Maße in cm		Höhe 216 cm		Höhe 236 cm	
	B	T	Art.-Nr.	EURO	Art.-Nr.	EURO
 <p><b>Glastüren in Champagner, unterer Teil in massiv mit Rillenstruktur</b></p> <p>Art.-Nr. 506 / 536</p>	1-türig	links angeschlagen	50	58	<b>500</b>	<b>530</b>
	1-türig	rechts angeschlagen	50	58	<b>501</b>	<b>531</b>
	2-türig		100	58	<b>502</b>	<b>532</b>
	3-türig		150	58	<b>503</b>	<b>533</b>
	4-türig		200	58	<b>504</b>	<b>534</b>
	5-türig		250	58	<b>505</b>	<b>535</b>
	6-türig		300	58	<b>506</b>	<b>536</b>
	7-türig		350	58	<b>507</b>	<b>537</b>
	8-türig		400	58	<b>508</b>	<b>538</b>
 <p><b>Glastüren in Champagner, unterer Teil in massiv mit Rillenstruktur, in Kombination mit Kristall- Spiegeltüren</b></p> <p>Art.-Nr. 555 / 585</p>	1-türig	1 Spiegeltür links	50	58	<b>548</b>	<b>578</b>
	1-türig	1 Spiegeltür rechts	50	58	<b>549</b>	<b>579</b>
	2-türig	2 Spiegeltüren	100	58	<b>550</b>	<b>580</b>
	3-türig	1 Spiegeltür	150	58	<b>551</b>	<b>581</b>
	4-türig	2 Spiegeltüren	200	58	<b>552</b>	<b>582</b>
	5-türig	1 Spiegeltür	250	58	<b>553</b>	<b>583</b>
	5-türig	3 Spiegeltüren	250	58	<b>554</b>	<b>584</b>
	6-türig	2 Spiegeltüren	300	58	<b>555</b>	<b>585</b>
	6-türig	4 Spiegeltüren	300	58	<b>556</b>	<b>586</b>
	7-türig	1 Spiegeltür	350	58	<b>557</b>	<b>587</b>
	7-türig	3 Spiegeltüren	350	58	<b>558</b>	<b>588</b>
	7-türig	5 Spiegeltüren	350	58	<b>559</b>	<b>589</b>
	8-türig	2 Spiegeltüren	400	58	<b>560</b>	<b>590</b>
	8-türig	4 Spiegeltüren	400	58	<b>561</b>	<b>591</b>
8-türig	6 Spiegeltüren	400	58	<b>562</b>	<b>592</b>	





## Drehtürenschränke ohne Kranzleiste

### Innenausstattung:

2 Einlegeböden, 1 Kleiderstange je Fach

Alle Drehtüren inkl. gedämpfter Scharniere

Beschreibung	Maße in cm		Höhe 216 cm		Höhe 236 cm	
	B	T	Art.-Nr.	EURO	Art.-Nr.	EURO
 <p>Art.-Nr. 515 / 545</p> <p><b>Glastüren in Champagner, mit Querriegel in massiv mit Rillen- struktur</b></p>	1-türig	links angeschlagen	50	58	<b>509</b>	<b>539</b>
	1-türig	rechts angeschlagen	50	58	<b>510</b>	<b>540</b>
	2-türig		100	58	<b>511</b>	<b>541</b>
	3-türig		150	58	<b>512</b>	<b>542</b>
	4-türig		200	58	<b>513</b>	<b>543</b>
	5-türig		250	58	<b>514</b>	<b>544</b>
	6-türig		300	58	<b>515</b>	<b>545</b>
	7-türig		350	58	<b>516</b>	<b>546</b>
	8-türig		400	58	<b>517</b>	<b>547</b>
 <p>Art.-Nr. 607 / 622</p> <p><b>Außentüren in Glas Champagner, Mitteltüren in Kristall-Spiegel, mit Querriegel in massiv mit Rillen- struktur</b></p>	1-türig	1 Spiegeltür links	50	58	<b>600</b>	<b>615</b>
	1-türig	1 Spiegeltür rechts	50	58	<b>601</b>	<b>616</b>
	2-türig	2 Spiegeltüren	100	58	<b>602</b>	<b>617</b>
	3-türig	1 Spiegeltür	150	58	<b>603</b>	<b>618</b>
	4-türig	2 Spiegeltüren	200	58	<b>604</b>	<b>619</b>
	5-türig	1 Spiegeltür	250	58	<b>605</b>	<b>620</b>
	5-türig	3 Spiegeltüren	250	58	<b>606</b>	<b>621</b>
	6-türig	2 Spiegeltüren	300	58	<b>607</b>	<b>622</b>
	6-türig	4 Spiegeltüren	300	58	<b>608</b>	<b>623</b>
	7-türig	1 Spiegeltür	350	58	<b>609</b>	<b>624</b>
	7-türig	3 Spiegeltüren	350	58	<b>610</b>	<b>625</b>
	7-türig	5 Spiegeltüren	350	58	<b>611</b>	<b>626</b>
	8-türig	2 Spiegeltüren	400	58	<b>612</b>	<b>627</b>
	8-türig	4 Spiegeltüren	400	58	<b>613</b>	<b>628</b>
	8-türig	6 Spiegeltüren	400	58	<b>614</b>	<b>629</b>



## Funktions-Drehtürenschränke ohne Kranzleiste

### Innenausstattung:

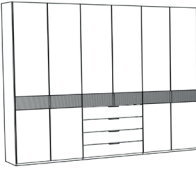
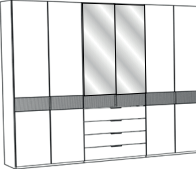

2 Einlegeböden, 1 Kleiderstange je Fach

Alle Drehtüren inkl. gedämpfter Scharniere

Beschreibung	Maße in cm		Höhe 216 cm		Höhe 236 cm	
	B	T	Art.-Nr.	EURO	Art.-Nr.	EURO
 <p><b>Front in Glas Champagner, mit Querriegel in massiv mit Rillenstruktur</b></p> <p>Art.-Nr. 719 / 727</p>	3-türig	4 Auszüge à 50 cm	150	58	<b>716</b>	<b>724</b>
	4-türig	4 Auszüge à 100 cm	200	58	<b>717</b>	<b>725</b>
	5-türig	4 Auszüge à 50 cm	250	58	<b>718</b>	<b>726</b>
	6-türig	4 Auszüge à 100 cm	300	58	<b>719</b>	<b>727</b>
 <p><b>Front in Glas Champagner, mit Querriegel in massiv mit Rillenstruktur, Kristall-Spiegeltüren über den Auszügen</b></p> <p>Art.-Nr. 723 / 731</p>	3-türig	4 Auszüge à 50 cm	150	58	<b>720</b>	<b>728</b>
	4-türig	4 Auszüge à 100 cm	200	58	<b>721</b>	<b>729</b>
	5-türig	4 Auszüge à 50 cm	250	58	<b>722</b>	<b>730</b>
	6-türig	4 Auszüge à 100 cm	300	58	<b>723</b>	<b>731</b>

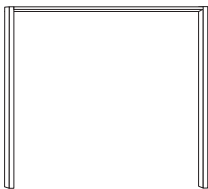
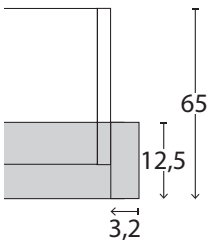

## Passepartout-Rahmen für Drehtüren- und Funktionsschränke mit oder ohne Beleuchtung

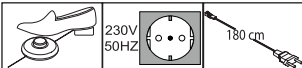
Beschreibung	Maße in cm		Höhe 220 cm		Höhe 240 cm		
	B	T	Art.-Nr.	EURO	Art.-Nr.	EURO	
 <p><b>Passepartout-Rahmen, Breite je Seitenstollen: 3,2 cm, ohne Beleuchtung</b></p> <ul style="list-style-type: none"> <li>- für Schrankbreite 50 cm</li> <li>- für Schrankbreite 100 cm</li> <li>- für Schrankbreite 150 cm</li> <li>- für Schrankbreite 200 cm</li> <li>- für Schrankbreite 250 cm</li> <li>- für Schrankbreite 300 cm</li> <li>- für Schrankbreite 350 cm</li> <li>- für Schrankbreite 400 cm</li> </ul> <p><b>Draufsicht Schrank inkl. PPT-Rahmen</b></p>  <p>Maße in cm</p>	56,4	12,5	<b>900</b>		<b>916</b>		
	106,4	12,5	<b>901</b>		<b>917</b>		
	156,4	12,5	<b>902</b>		<b>918</b>		
	206,4	12,5	<b>903</b>		<b>919</b>		
	256,4	12,5	<b>904</b>		<b>920</b>		
	306,4	12,5	<b>905</b>		<b>921</b>		
	356,4	12,5	<b>906</b>		<b>922</b>		
	406,4	12,5	<b>907</b>		<b>923</b>		
	 <p><b>Aufpreis für umlaufende LED- Beleuchtung (optional):</b></p> <ul style="list-style-type: none"> <li>- für Schrankbreite 50 cm</li> <li>- für Schrankbreite 100 cm</li> <li>- für Schrankbreite 150 cm</li> <li>- für Schrankbreite 200 cm</li> <li>- für Schrankbreite 250 cm</li> <li>- für Schrankbreite 300 cm</li> <li>- für Schrankbreite 350 cm</li> <li>- für Schrankbreite 400 cm</li> </ul>	56,4	12,5	<b>908</b>		<b>924</b>	
		106,4	12,5	<b>909</b>		<b>925</b>	
156,4		12,5	<b>910</b>		<b>926</b>		
206,4		12,5	<b>911</b>		<b>927</b>		
256,4		12,5	<b>912</b>		<b>928</b>		
306,4		12,5	<b>913</b>		<b>929</b>		
356,4		12,5	<b>914</b>		<b>930</b>		
406,4		12,5	<b>915</b>		<b>931</b>		
 <p><b>Nicht nachträglich einbaubar!</b></p>							
<p>Dieses Produkt enthält Lichtquellen der Energieeffizienzklasse F</p> 							









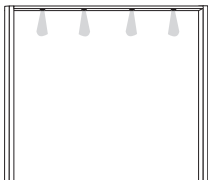
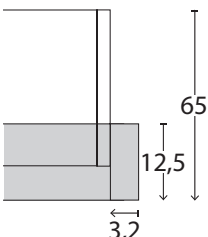

### Bitte beachten:

Bei Verwendung eines Passepartout-Rahmens verbreitert sich der Schrank auf die ausgewiesenen Maße.



## Passepartout-Rahmen für Drehtüren- und Funktionsschränke mit Beleuchtung

Beschreibung	Maße in cm		Höhe 220 cm		Höhe 240 cm	
	B	T	Art.-Nr.	EURO	Art.-Nr.	EURO
 <p><b>Passepartout-Rahmen, Breite je Seitenstollen: 3,2 cm, mit Beleuchtung</b></p> <p>1 Leuchte - für Schrankbreite 50 cm    56,4    12,5    <b>964</b>       <b>956</b></p> <p>2 Leuchten - für Schrankbreite 100 cm    106,4    12,5    <b>965</b>       <b>957</b></p> <p>3 Leuchten - für Schrankbreite 150 cm    156,4    12,5    <b>966</b>       <b>958</b></p> <p>4 Leuchten - für Schrankbreite 200 cm    206,4    12,5    <b>967</b>       <b>959</b></p> <p>5 Leuchten - für Schrankbreite 250 cm    256,4    12,5    <b>968</b>       <b>960</b></p> <p>6 Leuchten - für Schrankbreite 300 cm    306,4    12,5    <b>969</b>       <b>961</b></p> <p>7 Leuchten - für Schrankbreite 350 cm    356,4    12,5    <b>970</b>       <b>962</b></p> <p>8 Leuchten - für Schrankbreite 400 cm    406,4    12,5    <b>971</b>       <b>963</b></p> <p><b>Draufsicht Schrank inkl. PPT-Rahmen</b></p>  <p>Maße in cm</p> <p>Dieses Produkt enthält Lichtquellen der Energieeffizienzklasse F</p>   						
 <p><b>Stollenbeleuchtung</b></p> <p>1,5    1,5    <b>096</b>       <b>097</b></p> <p><b>Nicht nachträglich einbaubar!</b></p> <p><b>Für Seitenstollen und Passepartout-Rahmen ohne umlaufende Beleuchtung verwendbar!</b></p> <p>Dieses Produkt enthält Lichtquellen der Energieeffizienzklasse F</p>   						





### Bitte beachten:

Bei Verwendung eines Passepartout-Rahmens verbreitert sich der Schrank auf die ausgewiesenen Maße.



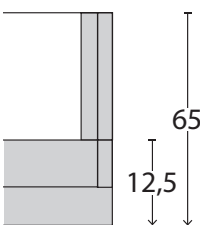

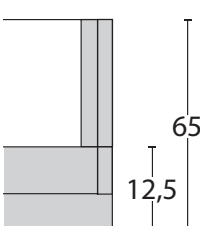
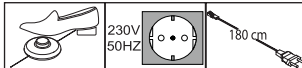
## Kranzleisten für Drehtüren- und Funktionsschränke mit oder ohne Beleuchtung

	Beschreibung	Maße in cm			Art.-Nr.	EURO
		B	H	T		
 <p><b>Kranzleiste, ohne Beleuchtung</b></p> <p>- für Schrankbreite 50 cm</p> <p>- für Schrankbreite 100 cm</p> <p>- für Schrankbreite 150 cm</p> <p>- für Schrankbreite 200 cm</p> <p>- für Schrankbreite 250 cm</p> <p>- für Schrankbreite 300 cm</p> <p>- für Schrankbreite 350 cm</p> <p>- für Schrankbreite 400 cm</p>						
		50	3,2	12,5	<b>700</b>	
		100	3,2	12,5	<b>701</b>	
		150	3,2	12,5	<b>702</b>	
		200	3,2	12,5	<b>703</b>	
		250	3,2	12,5	<b>704</b>	
		300	3,2	12,5	<b>705</b>	
		350	3,2	12,5	<b>706</b>	
		400	3,2	12,5	<b>707</b>	
	<p><b>Draufsicht Schrank inkl. Kranzleiste</b></p>  <p>Maße in cm</p>					
 <p><b>Kranzleiste, mit Beleuchtung</b></p> <p>1 Leuchte - für Schrankbreite 50 cm</p> <p>2 Leuchten - für Schrankbreite 100 cm</p> <p>3 Leuchten - für Schrankbreite 150 cm</p> <p>4 Leuchten - für Schrankbreite 200 cm</p> <p>5 Leuchten - für Schrankbreite 250 cm</p> <p>6 Leuchten - für Schrankbreite 300 cm</p> <p>7 Leuchten - für Schrankbreite 350 cm</p> <p>8 Leuchten - für Schrankbreite 400 cm</p>						
		50	3,2	12,5	<b>708</b>	
		100	3,2	12,5	<b>709</b>	
		150	3,2	12,5	<b>710</b>	
		200	3,2	12,5	<b>711</b>	
		250	3,2	12,5	<b>712</b>	
		300	3,2	12,5	<b>713</b>	
		350	3,2	12,5	<b>714</b>	
		400	3,2	12,5	<b>715</b>	
	<p><b>Draufsicht Schrank inkl. Kranzleiste</b></p>  <p>Maße in cm</p>					
<p>Dieses Produkt enthält Lichtquellen der Energieeffizienzklasse F</p>  <p>230V 50HZ</p> <p>180 cm</p>						



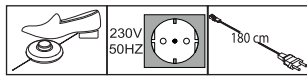

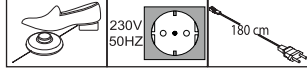

## Schrank-Zubehör

Beschreibung	Maße in cm			Art.-Nr.	EURO
	B	H	T		
 <p><b>LED-Line-Vorbauleuchte, flach in schwarz</b></p> <p>1 Stück 2 Stück 3 Stück</p> <p>Dieses Produkt enthält Lichtquellen der Energieeffizienzklasse E</p>  <p><b>Nur in Verbindung mit Passepartout-Rahmen und Kranzleisten!</b></p>	60	1,5	4,5	<b>880</b>	
	60	1,5	4,5	<b>881</b>	
	60	1,5	4,5	<b>882</b>	
 <p><b>LED-Line-Aufbauleuchte in schwarz</b></p> <p>1 Stück 2 Stück 3 Stück</p> <p>Dieses Produkt enthält Lichtquellen der Energieeffizienzklasse E</p> 	60	6	19	<b>883</b>	
	60	6	19	<b>884</b>	
	60	6	19	<b>885</b>	

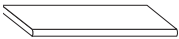
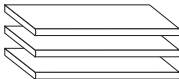

## Schrank-Zubehör

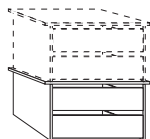
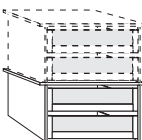
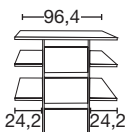
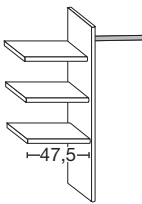
Innenausführung: Erle-Nachbildung

	Beschreibung	Maße in cm			Art.-Nr.	EURO
		B	H	T		
	<p><b>1 Einlegeboden</b></p> <p>- für Fachbreite 47,5 cm      1 Stück - für Fachbreite 96,4 cm      1 Stück</p>	47,5 96,4	2,2 2,2	51,5 51,5	<b>028</b> <b>030</b>	
	<p><b>3 Einlegeböden</b></p> <p>- für Fachbreite 47,5 cm      3 Stück - für Fachbreite 96,4 cm      3 Stück</p>	47,5 96,4	2,2 2,2	51,5 51,5	<b>029</b> <b>031</b>	
	<p><b>1 Kleiderstange</b></p> <p>- für Fachbreite 47,5 cm      1 Stück - für Fachbreite 96,4 cm      1 Stück</p>	47,5 96,4	3 3	2 2	<b>049</b> <b>050</b>	
	<p><b>Schubkasten-Einsatz</b> mit 2 Auszügen mit Selbsteinzug und HOLZfront für Drehtürenschränke, <b>stapelbar und auf beliebiger Höhe einbaubar</b></p> <p>- für Fachbreite 96,4 cm</p>	96,4	41	44	<b>073</b>	
	<p><b>Schubkasten-Einsatz</b> mit 2 Auszügen mit Selbsteinzug und GLASfront für Drehtürenschränke, <b>stapelbar und auf beliebiger Höhe einbaubar</b></p> <p>- für Fachbreite 96,4 cm</p>	96,4	41	44	<b>061</b>	
	<p><b>Schubkasten-Einsatz</b> mit 3 Auszügen mit Selbsteinzug und HOLZfront</p> <p>- für Fachbreite 96,4 cm</p>	96,4	89	51,5	<b>064</b>	
	<p><b>Wäscheboden-Einsatz, bestehend aus:</b></p> <p>3 Einlegeböden, 1 Kleiderstange, 1 Mittelseite</p> <p>- für Fachbreite 96,4 cm</p>	96,4	137	51,5	<b>066</b>	
	<p><b>Beidseitig (links- oder rechtsseitig) verwendbar!</b></p> <p><b>Nur auf Sockelböden stellbar!</b></p>					



## Schrank-Zubehör

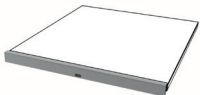
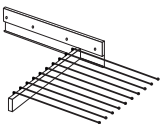
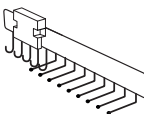
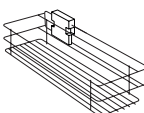

Innenausführung: Erle-Nachbildung

Beschreibung	Maße in cm			Art.-Nr.	EURO
	B	H	T		
 <p><b>LED-Lichtblende für Einlegeböden</b></p> <p>- für Fachbreite 47,5 cm      1 Stück</p> <p>- für Fachbreite 96,4 cm      1 Stück</p> <p>- für Fachbreite 47,5 cm      2 Stück</p> <p>- für Fachbreite 96,4 cm      2 Stück</p> <p>Dieses Produkt enthält Lichtquellen der Energieeffizienzklasse F</p> <p>- für Fachbreite 47,5 cm      3 Stück</p> <p>- für Fachbreite 96,4 cm      3 Stück</p>	47,5	3	1	<b>010</b>	
	96,4	3	1	<b>011</b>	
	47,5	3	1	<b>012</b>	
	96,4	3	1	<b>013</b>	
	47,5	3	1	<b>014</b>	
	96,4	3	1	<b>015</b>	
 <p><b>Ausziehbarer Hosenhalter</b></p>	45	10	50	<b>056</b>	
 <p><b>Krawatten- und Gürtelauszug</b></p>	7	19	45	<b>059</b>	
 <p><b>Utensilien-Auszug</b></p>	16	9	45	<b>076</b>	

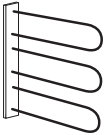
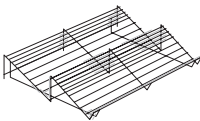

## Schrank-Zubehör

Innenausführung: Erle-Nachbildung

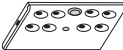
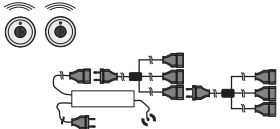
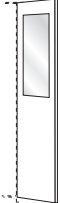

Beschreibung	Maße in cm			Art.-Nr.	EURO
	B	H	T		
 <p><b>Krawatten- und Gürtelhalter</b></p>	30	27	9	<b>042</b>	
 <p><b>Schuhrost</b> für Schrankfach B 96,4 cm - für Fachbreite 96,4 cm</p>	96	15	50	<b>094</b>	
 <p><b>Kleiderlift</b> für Schrankfach-Breite 96,4 cm</p>	100	85	14	<b>081</b>	
 <p><b>LED-Schrankinnenbeleuchtung</b> mit Bewegungsmelder, inkl. Akku (Ladevorgang über USB)</p> <p>1 Stück      10      2      10      <b>006</b>            2 Stück      10      2      10      <b>007</b>            3 Stück      10      2      10      <b>008</b>            4 Stück      10      2      10      <b>009</b></p>					
 <p><b>Fernbedienungs-Set für Beleuchtungen mit 2 Fernbedienungen</b> Bis zu 5 Verbrauchsstellen anschließbar</p>	40	9	13	<b>005</b>	
 <p><b>Innenspiegel</b></p>	36	80	1	<b>046</b>	



## Futonbetten

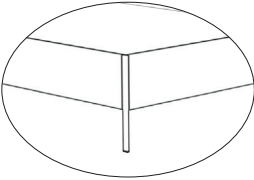

Fußteilhöhe: 48 cm

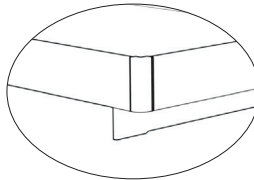
Liegehöhen-Verstellung 4-fach

Beschreibung	Liegefläche in cm	Stellfläche in cm	Art.-Nr.	EURO
 <p><b>Polster-Kopfteil in Kunstleder Champagner, Füße in Metall</b></p>  <p>Höhe Kopfteil: <b>97</b> cm Höhe Fußteil: <b>48</b> cm Höhe Oberkante Bettseite: <b>48</b> cm</p>	160 x 190	169 x 204	<b>333</b>	
	160 x 200	169 x 214	<b>334</b>	
	160 x 210	169 x 224	<b>335</b>	
	160 x 220	169 x 234	<b>336</b>	
	180 x 190	189 x 204	<b>337</b>	
	180 x 200	189 x 214	<b>338</b>	
	180 x 210	189 x 224	<b>339</b>	
	180 x 220	189 x 234	<b>340</b>	
	200 x 190	209 x 204	<b>341</b>	
	200 x 200	209 x 214	<b>342</b>	
	200 x 210	209 x 224	<b>343</b>	
	200 x 220	209 x 234	<b>344</b>	
 <p><b>Polster-Kopfteil in Kunstleder Champagner, Fußteil mit Quersockel</b></p>  <p>Höhe Kopfteil: <b>97</b> cm Höhe Fußteil: <b>48</b> cm Höhe Oberkante Bettseite: <b>48</b> cm</p>	160 x 190	169 x 204	<b>349</b>	
	160 x 200	169 x 214	<b>350</b>	
	160 x 210	169 x 224	<b>351</b>	
	160 x 220	169 x 234	<b>352</b>	
	180 x 190	189 x 204	<b>353</b>	
	180 x 200	189 x 214	<b>354</b>	
	180 x 210	189 x 224	<b>355</b>	
	180 x 220	189 x 234	<b>356</b>	
	200 x 190	209 x 204	<b>357</b>	
	200 x 200	209 x 214	<b>358</b>	
	200 x 210	209 x 224	<b>359</b>	
	200 x 220	209 x 234	<b>360</b>	



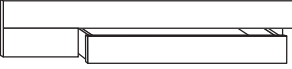
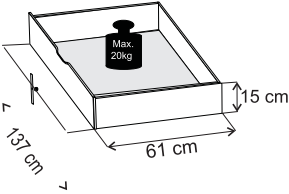

## Großraum-Bettschubkasten inkl. Fußteilverblendung, paarweise

Beschreibung	Maße in cm			Art.-Nr.	EURO
	B	H	T		
 <ul style="list-style-type: none"> <li>- für Liegefläche 160 x 200 cm</li> <li>- für Liegefläche 160 x 210 cm</li> <li>- für Liegefläche 160 x 220 cm</li> </ul>	140	15	61	<b>C01</b>	
	140	15	61	<b>C02</b>	
	140	15	61	<b>C03</b>	
<ul style="list-style-type: none"> <li>- für Liegefläche 180 x 200 cm</li> <li>- für Liegefläche 180 x 210 cm</li> <li>- für Liegefläche 180 x 220 cm</li> </ul>	140	15	61	<b>C04</b>	
	140	15	61	<b>C05</b>	
	140	15	61	<b>C06</b>	
 <ul style="list-style-type: none"> <li>- für Liegefläche 200 x 200 cm</li> <li>- für Liegefläche 200 x 210 cm</li> <li>- für Liegefläche 200 x 220 cm</li> </ul>	140	15	61	<b>C07</b>	
	140	15	61	<b>C08</b>	
	140	15	61	<b>C09</b>	
 <b>Nur für Betten mit Quersockel!</b>					

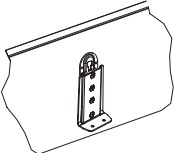

## Zusatzelemente für Betten

Beschreibung	Maße in cm			Art.-Nr.	EURO	
	B	H	T			
  Dieses Produkt enthält eine Lichtquelle der Energieeffizienzklasse F	<b>LED-Ambiente-Beleuchtung zur Befestigung hinter dem Kopfteil</b>  - für Bettbreite 160 cm - für Bettbreite 180 cm - für Bettbreite 200 cm	167 187 207	1 1 1	1,5 1,5 1,5	<b>302</b> <b>303</b> <b>305</b>	
  Dieses Produkt enthält eine Lichtquelle der Energieeffizienzklasse E	<b>Beleuchtungsset für Fußteil</b>  - für Bettbreite 160 / 180 / 200 cm	2 x 60	9	9	<b>304</b>	
  Dieses Produkt enthält eine Lichtquelle der Energieeffizienzklasse F	<b>LED-Flexleuchte, Schiefer</b>  Paar	50	2	4	<b>109</b>	
  Dieses Produkt enthält eine Lichtquelle der Energieeffizienzklasse E	<b>Continental-Adapter-Set</b> zur Erhöhung der Einlegetiefe:  - um 4,8 cm bei Bettseitenhöhe 48 cm	1	1	1	<b>098</b>	



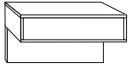
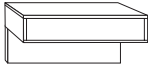
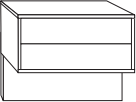
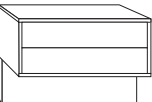
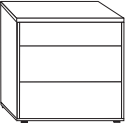
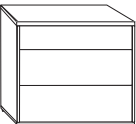

## Beimöbel Gleitfüße in schwarz

	Beschreibung	Maße in cm			Art.-Nr.	EURO		
		B	H	T				
	<b>Nachtschrank, 1 Auszug schwebend</b>							
	- Front in massiv schlicht	Stück	40	48	43	<b>051</b>		
		Paar	40	48	43	<b>052</b>		
	- Front in Glas Champagner	Stück	40	48	43	<b>053</b>		
		Paar	40	48	43	<b>054</b>		
	<hr/>							
	- Front in massiv schlicht		Stück	60	48	43	<b>055</b>	
			Paar	60	48	43	<b>057</b>	
	- Front in Glas Champagner		Stück	60	48	43	<b>058</b>	
			Paar	60	48	43	<b>060</b>	
	<hr/>							
		<b>Nachtschrank, 2 Auszüge schwebend</b>						
- Front in massiv schlicht		Stück	40	48	43	<b>062</b>		
		Paar	40	48	43	<b>063</b>		
- Front in Glas Champagner		Stück	40	48	43	<b>065</b>		
		Paar	40	48	43	<b>067</b>		
<hr/>								
	- Front in massiv schlicht		Stück	60	48	43	<b>068</b>	
			Paar	60	48	43	<b>069</b>	
	- Front in Glas Champagner		Stück	60	48	43	<b>070</b>	
			Paar	60	48	43	<b>071</b>	
	<hr/>							
		<b>Nachtschrank, 2,5 Auszüge</b>						
- Front in massiv schlicht		Stück	40	48	43	<b>072</b>		
		Paar	40	48	43	<b>074</b>		
- Front in Glas Champagner		Stück	40	48	43	<b>075</b>		
		Paar	40	48	43	<b>077</b>		
<hr/>								
	- Front in massiv schlicht		Stück	60	48	43	<b>078</b>	
			Paar	60	48	43	<b>079</b>	
	- Front in Glas Champagner		Stück	60	48	43	<b>080</b>	
			Paar	60	48	43	<b>082</b>	

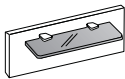
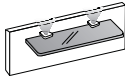

## Paneele für Nachtschränke



	Beschreibung	Maße in cm			Art.-Nr.	EURO
		B	H	T		
	<b>Nachtschrank-Paneel</b> in massiv schlicht mit Rauchglasboden	Stück	40	27	12	<b>119</b>
		Paar	40	27	12	<b>120</b>
		Stück	60	27	12	<b>121</b>
		Paar	60	27	12	<b>122</b>
		Stück	40	27	12	<b>123</b>
		Paar	40	27	12	<b>124</b>
 <p>Dieses Produkt enthält eine Lichtquelle der Energieeffizienzklasse G</p>	<b>Nachtschrank-Paneel</b> in massiv schlicht mit Rauchglasboden und <b>LED-Beleuchtung</b>	Stück	60	27	12	<b>125</b>
		Paar	60	27	12	<b>126</b>
		Stück	40	27	12	<b>111</b>
		Paar	40	27	12	<b>112</b>
		Stück	60	27	12	<b>113</b>
		Paar	60	27	12	<b>114</b>
 <p>Dieses Produkt enthält eine Lichtquelle der Energieeffizienzklasse G</p>	<b>Nachtschrank-Paneel</b> in massiv mit Rillenstruktur mit Rauchglasboden und <b>LED-Beleuchtung</b>	Stück	40	27	12	<b>115</b>
		Paar	40	27	12	<b>116</b>
		Stück	60	27	12	<b>117</b>
		Paar	60	27	12	<b>118</b>
		Stück	40	27	12	
		Paar	40	27	12	



## Beimöbel

Alle Drehtüren inkl. gedämpfter Scharniere

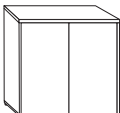
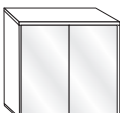
Tiefe 43 cm

	Beschreibung	Maße in cm			Art.-Nr.	EURO
		B	H	T		
	<b>Kommode</b> , 2-türig, mit einem durchgehenden Einlegeboden					
	- Front in massiv schlicht	80	86	43	<b>635</b>	
	- Front in Glas Champagner	80	86	43	<b>636</b>	
<b>Schubkastenkommode mit 5 Auszügen</b>						
	- Front in Glas Champagner	60	86	43	<b>642</b>	
		80	86	43	<b>643</b>	
		141	86	43	<b>644</b>	
	- oberer Auszug in massiv schlicht, untere Auszüge in Glas Champagner	60	86	43	<b>657</b>	
		80	86	43	<b>658</b>	
		141	86	43	<b>659</b>	

## Zubehör für Beimöbel

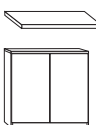
	Beschreibung	Maße in cm			Art.-Nr.	EURO
		B	H	T		
	<b>1 Einlegeboden</b> für 2-türige Kommode					
		77	1,8	37,5	<b>L25</b>	



## Beimöbel

Alle Drehtüren inkl. gedämpfter Scharniere

Tiefe 43 cm

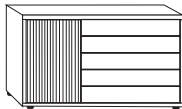

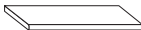
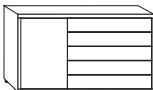
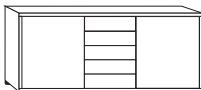

	Beschreibung	Maße in cm			Art.-Nr.	EURO
		B	H	T		
	<b>Kombikommode</b> , mit 5 Auszügen mittig, 2 Türen außen, dahinter je einen Einlegeboden					
	- Front in Glas Champagner  - Türen in massiv mit Rillenstruktur, Auszüge in Glas Champagner	141	86	43	<b>652</b>	
		141	86	43	<b>653</b>	
	<b>Kombikommode</b> , mit 5 Auszügen rechts, links eine Tür mit einem Einlegeboden					
	- Front in Glas Champagner	120	86	43	<b>647</b>	
	- Tür in massiv mit Rillenstruktur, Auszüge in Glas Champagner	120	86	43	<b>648</b>	

## Zubehör für Beimöbel

	Beschreibung	Maße in cm			Art.-Nr.	EURO
		B	H	T		
	<b>1 Einlegeboden</b> für Kombikommode					
B120						
						
B141						
						
		37	1,8	37,5	<b>L26</b>	

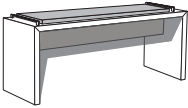

## Beimöbel

Beschreibung	Maße in cm			Art.-Nr.	EURO
	B	H	T		
 <p><b>Regal-Paneel mit 3 Rauchglasböden</b></p>	35	90	17	<b>655</b>	
 <p><b>Ankleidebank massiv mit Polster</b> - in Kunstleder Champagner</p>	120	46,3	40	<b>660</b>	
 <p><b>Ankleidebank</b> in Holz-Nachbildung mit Sitzauflage - in Kunstleder Champagner</p>	120	53	40	<b>649</b>	
 <p><b>Hängespiegel,</b> Aufhängung quer oder senkrecht</p>	60	80	3	<b>088</b>	
 <p><b>Hängespiegel</b> Aufhängung quer oder senkrecht</p>	110	85	3	<b>650</b>	