

# Möbel LETZ

*Finden und Wohlfühlen*



## Typenplan

Torido von Hartmann - Wohnwand V26 Lack weiß/ Kerneiche/ Parsolglas

### **Wichtiger Hinweis für Sie**

Etwaige Hinweise des Herstellers in dieser Produktinformation, die sich auf die Gewährleistung beziehen, haben für Sie keinerlei Bindungswirkung und können von Ihnen ignoriert werden. Ihre gesetzlichen Gewährleistungsrechte als Verbraucher uns gegenüber, als Ihrem Verkäufer, werden dadurch in keiner Weise berührt oder eingeschränkt. Sie können sich wegen aller Mängel jederzeit an uns wenden. Darüber hinaus gehende Herstellergarantien bleiben

Deutschland

Möbel Letz GmbH  
Am Gewerbepark 11  
06895 Zahna-Elster

Tel.: 035383 - 6018 50

Fax.: 035383 - 6018 17



# TORIDO

**Korpus Kerneiche Umato gebürstet  
Fronten Kerneiche Umato sandgestrahlt**

**Birke weiß lackiert**

**hartmann**  
Von der Natur empfohlen.

# Passgenaue Möbel für Ihr Zuhause! Einzelanfertigungen im Glas- & Holzbereich.

## Individualität nach Kundenwunsch: Sonderanfertigungen für alle Programme aus dem System!

Für den immer individueller werdenden Markt setzt Hartmann auf Flexibilität, wenn es um spezielle Kundenwünsche geht. Sonderanfertigungen aus dem System und CAD-Planungsunterstützung für den Fachhandelsverkäufer sind mittlerweile Tagesgeschäft. Hier finden Sie die Sonderanfertigungen mit Mehrpreisangaben für alle Artikel in dieser Typenliste. Auch bei aufwendigen Wohnkombinationen mit Sonderanfertigungen ist unser Planungsteam für Sie ein kompetenter Ansprechpartner und entwickelt mit Ihnen gemeinsam optimale Lösungen.

Breiten-/ Höhen-/ Tiefenkürzung, Sondertiefen, etc. für Korpusstypen

Verlängerung auf Anfrage möglich!

### Wohnen

Standard

Breite kürzen

Höhe kürzen

Tiefe kürzen

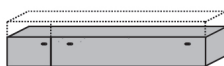
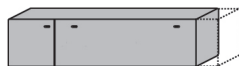

Mehrpreis zum Typenpreis + 35 %

### Garderoben

Standard

Breite kürzen

Höhe kürzen

Tiefe kürzen

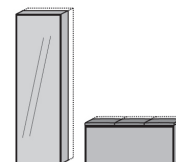
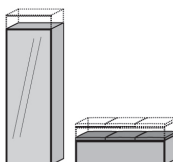
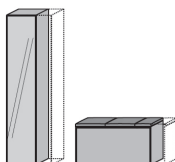
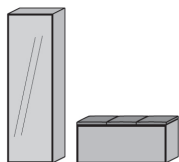

Mehrpreis zum Typenpreis + 35 %

### Korpus-/ Tiefenerweiterung

auf Nutztiefenbasis

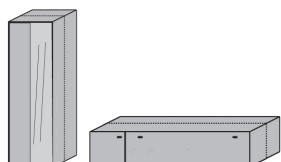

Mehrpreis zum Typenpreis + 80 %

### Raumteilerlösungen

Elemente rückseitig in Frontoptik  
Hinweis: Schubkästen auf Rückseite ohne Funktion!

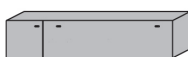

Mehrpreis zum Typenpreis + 80 %

Elemente rückseitig Massivholz



Mehrpreis zum Typenpreis + 50 %

### Weitere Sonderanfertigungen

- Klappe statt Auszug im Unterteil
- Holzboden statt Glasboden in Vitrine
- zusätzlicher Glasboden in Vitrinen
- Kabeldurchlass für Unterteile oder Paneele

- Stoffabschnitt pro lfm
- Lederhaut ca. 3,5 qm
- Blendmaterial pro qm
- Absenkung Konstruktionsboden

2



### Qualitätskonzept - Made in Germany

Mit Möbeln von Hartmann entscheiden Sie sich für ein Qualitätsprodukt, produziert in Deutschland von einem der führenden Massivholzmöbel-Spezialisten in Europa. Mit modernster Technologie und handwerklichem Know-how fertigen wir für Sie Produkte, die entsprechend der DIN 68871 die Bezeichnung „Massivholz-Möbel“ tragen dürfen. Das von uns eingesetzte Material stammt ausschließlich aus nachhaltig bewirtschafteten Forstbeständen. So sorgen wir dafür, dass unsere Lebensgrundlagen auch künftigen Generationen erhalten bleiben. Wertvolle Ressourcen, wie in unserem Falle der Rohstoff Holz, werden vor Ausbeutung geschützt. Es darf also maximal soviel Holz gefällt werden, wie nachwächst.

5

Jahre Garantie

### 5 Jahre Garantie - Nach Online-Registrierung

Als Ausdruck des Vertrauens in die Qualität unserer Produkte und überzeugt von Funktion und Langlebigkeit gewähren wir qualitätsorientierten Kunden eine fünfjährige Hersteller-Garantie auf alle HARTMANN MÖBEL.



QR Code scannen  
und Nachhaltigkeit erleben!

SIEGER



Deutscher  
Nachhaltigkeitspreis  
Unternehmen 2024

**Kombi Nr. V20**

bestehend aus:  
1x 4091 1x 2091 1x 11999  
1x 2065 1x 2215

**Maße B/H/T in cm** **270 / 194 / 44**

Extras	Typen-Nr.	
Rückwand-Bel.	<b>9615</b>	
Paneel-Bel.	<b>9623</b>	
indirect light above 2215	<b>9811</b>	
indirect light below 2215	<b>9821</b>	
Glasstützseite	<b>2009</b>	

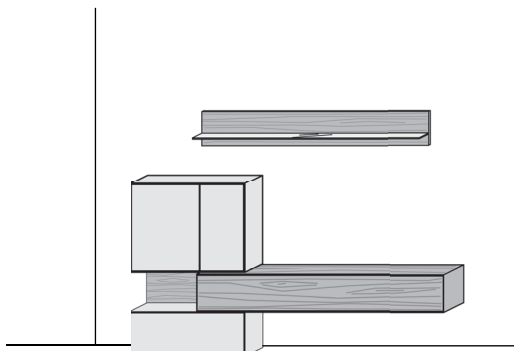

**Kombi Nr. V22**

bestehend aus:  
1x 1191 1x 2191 1x 8055  
1x 2105 1x 2215

**Maße B/H/T in cm** **308 / 234 / 44**

Extras	Typen-Nr.	
Rückwand-Bel.	<b>9616</b>	
Paneel-Bel.	<b>9641</b>	
indirect light above 2301	<b>9812</b>	
indirect light below 2301	<b>9822</b>	
Glasstützseite	<b>2009</b>	

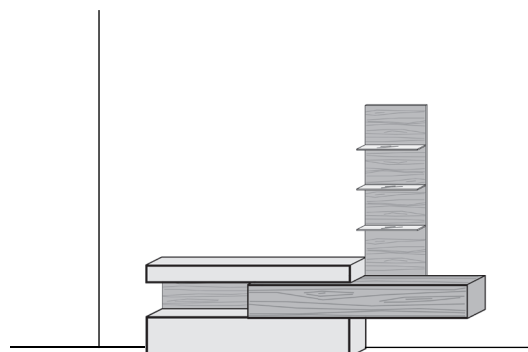

**Kombi Nr. V24**

bestehend aus:  
1x 2215 1x 6052  
1x 2191 1x 1199

**Maße B/H/T in cm** **288 / 205 / 44**

Extras	Typen-Nr.	
Vitrinen-Bel.	<b>9613</b>	
Paneel-Bel.	<b>9623</b>	
indirect light above 2215	<b>9814</b>	
indirect light below 2215	<b>9824</b>	

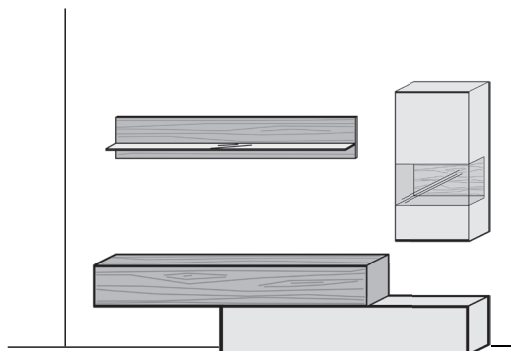

**Kombi Nr. V26**

bestehend aus:  
1x 2215 1x 1169  
1x 6115

**Maße B/H/T in cm** **298 / 197 / 44**

Extras	Typen-Nr.	
Vitrinen-Bel.	<b>9612</b>	
Indirekte Bel. oben	<b>9814</b>	
indirect light below 2215	<b>9823</b>	
indirect light below 2215	<b>9824</b>	

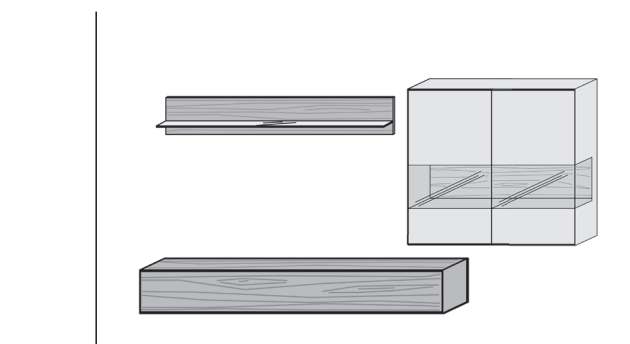

Konstruktionsbedingt sind die von uns eingesetzten LED Strips nicht austauschbar, da sie als Schutz vor elektrostatischer Entladung (ESD) und zur Kühlung der LED fest auf Trägerprofile wie z. B. Aluprofile aufgeklebt werden müssen. Somit gewähren wir eine durchgehend hohe Langlebigkeit unserer Leuchten. Technisch bedingte Modell- und Maßänderungen vorbehalten! Modelle gesetzlich geschützt! Aufgrund von unterschiedlichen Ausführungen und Funktionen können die angegebenen Maßangaben auf der AB im Einzelfall leicht variieren.

**Kombi Nr. V28**

bestehend aus:  
1x 4091 1x 2191 1x 1199  
1x 2065 1x 2215

**Maße B/H/T in cm**

**270 / 194 / 44**

Extras	Typen-Nr.	
Rückwand-Bel.	<b>9615</b>	
Paneel-Bel.	<b>9623</b>	
indirect light above 2215	<b>9811</b>	
indirect light below 2215	<b>9825</b>	

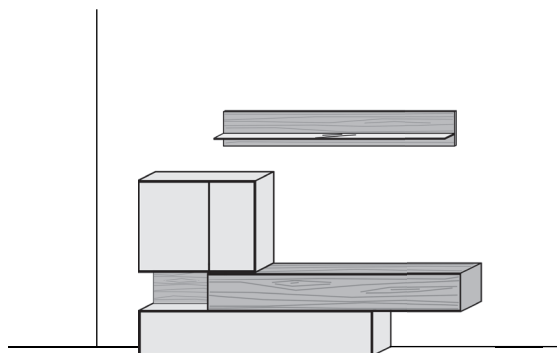

**Couchtische**

Beistelltisch  
Platte 19 mm  
Metall-Quadrat-Rohrrahmen,  
anthrazit lackiert

belastbar max. 20 kg



**Maße in cm** B 35 H 66,5 T 35  
**Typen-Nr.** **1419**

Beistelltisch  
Platte 19 mm  
Metall-Quadrat-Rohrrahmen,  
anthrazit lackiert

belastbar max. 40 kg



**Maße in cm** B 70 H 47,5 T 70  
**Typen-Nr.** **1420**

Beistelltisch  
Platte 19 mm  
Metall-Quadrat-Rohrrahmen,  
anthrazit lackiert

belastbar max. 40 kg

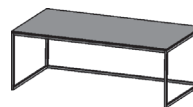

**Maße in cm** B 120 H 43,5 T 65  
**Typen-Nr.** **1421**

**Couchtisch**  
Glasplatte (ESG) parsolbrunze  
Hirnholzblock mit Schubkasten  
(B 48,5 H 5 T 36)  
Bodenplatte Holz anthrazit

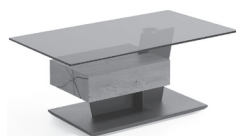

**Maße in cm** B 120 H 45 T 70  
**Typen-Nr.** **1402**

**Couchtisch**  
Tischplatte höhenverstellbar, Holz  
Hirnholzblock mit Klappe  
Bodenplatte Holz anthrazit



**Maße in cm** B 105 H 47/62 T 75  
**Typen-Nr.** **1403**

**Couchtisch**  
Metallgestell anthrazit  
Höhenverstellbar  
Tischplatte Holz  
Bodenplatte Holz anthrazit

belastbar max. 40 kg



**Maße in cm** Ø 80 T 43,5/60  
**Typen-Nr.** **1447**

Konstruktionsbedingt sind die von uns eingesetzten LED Strips nicht austauschbar, da sie als Schutz vor elektrostatischer Entladung (ESD) und zur Kühlung der LED fest auf Trägerprofile wie z. B. Aluprofile aufgeklebt werden müssen. Somit gewähren wir eine durchgehend hohe Langlebigkeit unserer Leuchten. Technisch bedingte Modell- und Maßänderungen vorbehalten! Modelle gesetzlich geschützt! Aufgrund von unterschiedlichen Ausführungen und Funktionen können die angegebenen Maßangaben auf der AB im Einzelfall leicht variieren.

**Lowboard**  
Lack weiß  
1 Schubkasten

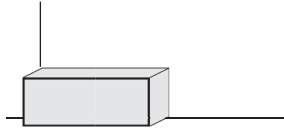

**Maße in cm** B 98 H 39 T 39  
**Typen-Nr.** 2091

**Lowboard**  
Lack weiß  
1 Doppelschubkasten  
1 Kabeldurchlass

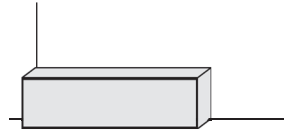

**Maße in cm** B 194 H 39 T 39  
**Typen-Nr.** 2191

**Hängelowboard**  
Holz Umato  
1 Klappe  
1 Kabeldurchlass

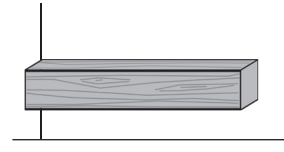

**Maße in cm** B 211 H 34 T 44  
**Typen-Nr.** 2215

**Hängelowboard**  
Lack weiß  
1 Doppelschubkasten  
1 Kabeldurchlass

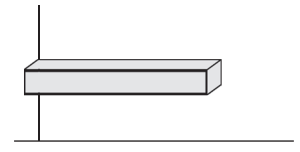

**Maße in cm** B 194 H 21 T 39  
**Typen-Nr.** 1191

**Hänge-Sideboard li.**  
2 Doppelschubkasten  
1 Kabeldurchlass  
1 Klappe  
1 Riffholzurückwand

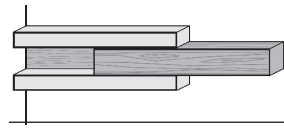

**Maße in cm** B 308 H 74 T 44  
**Typen-Nr.** 2301 li.

**Hänge-Sideboard re.**  
2 Doppelschubkasten  
1 Kabeldurchlass  
1 Klappe  
1 Riffholzurückwand

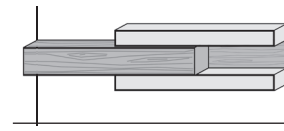

**Maße in cm** B 308 H 74 T 44  
**Typen-Nr.** 2302 ri..

**Glasstützseite**  
Parsolglas bronze

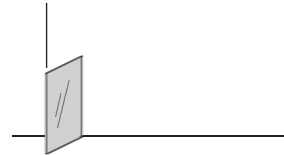

**Maße in cm** B 1 H 39 T 39  
**Typen-Nr.** 2009

opt. Rückwand-Bel.  
1 x 9616

opt. Indirekte Bel.  
1 x 9831

**Sideboard**  
Lack weiß  
3 Schubkästen  
3 Türen mit Glas  
1 Holzboden  
1 Riffholzurückwand

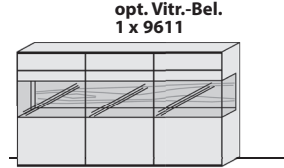

**Maße in cm** B 173 H 90 T 44  
**Typen-Nr.** 4171

**Highboard**  
Lack weiß  
2 Schubkästen  
2 Türen mit Glas  
1 Holzboden  
2 Holzeinlegeböden  
1 Riffholzurückwand

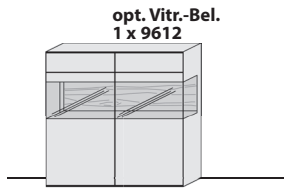

**Maße in cm** B 115 H 119 T 39  
**Typen-Nr.** 6111

**Highboard**  
Lack weiß  
2 Türen mit Glas  
3 Holzböden  
1 Riffholzurückwand

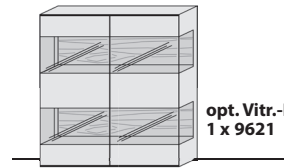

**Maße in cm** B 115 H 138 T 39  
**Typen-Nr.** 7112

opt. Vitr.-Bel.  
1 x 9611

opt. Vitr.-Bel.  
1 x 9612

opt. Vitr.-Bel.  
1 x 9621

**Standvitrine li.**  
Lack weiß  
1 Tür mit Glas  
4 Holzböden  
1 Riffholzurückwand

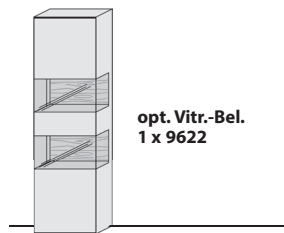

**Maße in cm** B 58 H 205 T 39  
**Typen-Nr.** 0051 li.

**Standvitrine re.**  
Lack weiß  
1 Tür mit Glas  
4 Holzböden  
1 Riffholzurückwand

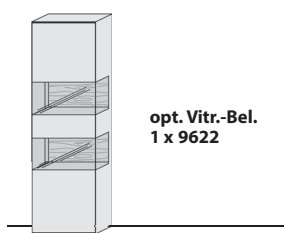

**Maße in cm** B 58 H 205 T 39  
**Typen-Nr.** 0052 re.

opt. Vitr.-Bel.  
1 x 9622

opt. Vitr.-Bel.  
1 x 9622

Konstruktionsbedingt sind die von uns eingesetzten LED Strips nicht austauschbar, da sie als Schutz vor elektrostatischer Entladung (ESD) und zur Kühlung der LED fest auf Trägerprofile wie z. B. Aluprofile aufgeklebt werden müssen. Somit gewähren wir eine durchgehend hohe Langlebigkeit unserer Leuchten. Technisch bedingte Modell- und Maßänderungen vorbehalten! Modelle gesetzlich geschützt! Aufgrund von unterschiedlichen Ausführungen und Funktionen können die angegebenen Maßangaben auf der AB im Einzelfall leicht variieren.

**Hängeelement li.**  
Lack weiß  
2 Türen  
2 Holzeinlegeböden

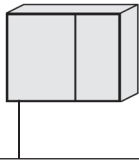

**Maße in cm** B 98 H 78 T 39  
**Typen-Nr.** 4091 li.

**Hängeelement re.**  
Lack weiß  
2 Türen  
2 Holzeinlegeböden

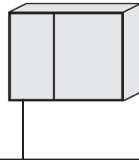

**Maße in cm** B 98 H 78 T 39  
**Typen-Nr.** 4092 re.

**Hängevitrine li.**  
Lack weiß  
1 Tür mit Glas  
2 Holzböden  
1 Riffholzrückwand

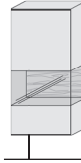

**opt. Vitr.-Bel.**  
1 x 9613  
**opt. Akku-Einheit**  
1 x 0148  
Brenndauer  
ca. 30 h  
**Typen-Nr.** 6051 li.

**Hängevitrine re.**  
Lack weiß  
1 Tür mit Glas  
2 Holzböden  
1 Riffholzrückwand

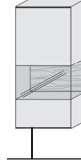

**opt. Vitr.-Bel.**  
1 x 9613  
**opt. Akku-Einheit**  
1 x 0148  
Brenndauer  
ca. 30 h  
**Typen-Nr.** 6052 re.

**Hängevitrine**  
Lack weiß  
2 Türen mit Glas  
2 Holzböden  
1 Riffholzrückwand

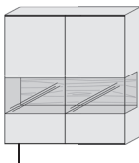

**Maße in cm** B 115 H 117 T 39  
**Typen-Nr.** 6115

**Wandpaneel**  
3 Glasböden  
1 Riffholzpaneel



**Maße in cm** B 58 H 163 T 24  
**Typen-Nr.** 8055

**Wandpaneel**  
1 Glasboden  
1 Riffholzpaneel

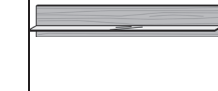

**opt. Paneel-Bel.**  
1 x 9624  
**opt. Akku-Einheit**  
1 x 0148  
Brenndauer  
ca. 14 h  
**Typen-Nr.** 1169

**Wandpaneel**  
1 Glasboden  
1 Riffholzpaneel



**opt. Paneel-Bel.**  
1 x 9623  
**opt. Akku-Einheit**  
1 x 0148  
Brenndauer  
ca. 10 h  
**Typen-Nr.** 1199

**Metallregal**  
3 Böden Metall anthrazit  
1 Riffholzrückwand

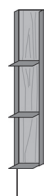

**Maße in cm** B 19 H 115 T 24  
**Typen-Nr.** 6024

**Metallregal**  
4 Böden Metall anthrazit  
1 Riffholzrückwand



**Maße in cm** B 19 H 154 T 24  
**Typen-Nr.** 8024

**Sichrückwand**  
inkl. Spiegelboden  
1 Riffholzrückwand

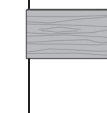

**opt. Regal-Bel.**  
1 x 9712  
**opt. Akku-Einheit**  
1 x 0148  
Brenndauer  
ca. 16 h  
**opt. Rückwand-Bel.**  
1 x 9615  
**Typen-Nr.** 2065

**Sichrückwand**  
inkl. Spiegelboden  
1 Riffholzrückwand



**opt. Regal-Bel.**  
1 x 9711  
**opt. Akku-Einheit**  
1 x 0148  
Brenndauer  
ca. 12 h  
**opt. Rückwand-Bel.**  
1 x 9616  
**Typen-Nr.** 2105



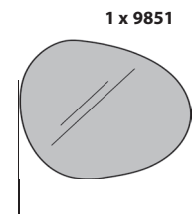















Wandspiegel  
Parsolglas bronze



**Maße in cm** B 114 H 102 T 2  
**Typen-Nr.** 5115

277

Konstruktionsbedingt sind die von uns eingesetzten LED Strips nicht austauschbar, da sie als Schutz vor elektrostatischer Entladung (ESD) und zur Kühlung der LED fest auf Trägerprofile wie z. B. Aluprofile aufgeklebt werden müssen. Somit gewähren wir eine durchgehend hohe Langlebigkeit unserer Leuchten. Technisch bedingte Modell- und Maßänderungen vorbehalten! Modelle gesetzlich geschützt! Aufgrund von unterschiedlichen Ausführungen und Funktionen können die angegebenen Maßangaben auf der AB im Einzelfall leicht variieren.

	<p><b>Vitrinen-Bel.</b> <b>6,6 Watt</b> Für Typen: 4171</p> 	<p><b>Vitrinen-Bel.</b> <b>4,3 Watt</b> Für Typen: 6111 6115</p> 	<p><b>Vitrinen-Bel.</b> <b>2 Watt</b> Für Typen: 6051 6052</p> 	
<b>Maße in cm</b>	B 169	B 111	B 54	
<b>Typen-Nr.</b>	<b>9611</b>	<b>9612</b>	<b>9613</b>	
	<p><b>Rückwand-Bel.</b> <b>2,2 Watt</b> für Type: 2065</p> 	<p><b>Rückwand-Bel.</b> <b>3,7 Watt</b> für Type: 2105</p> 	<p><b>Vitrinen-Bel.</b> <b>8,64 Watt</b> Für Typen: 7112</p> 	<p><b>Vitrinen-Bel.</b> <b>4 Watt</b> Für Typen: 0051 0052</p> 
<b>Maße in cm</b>	B 58	B 97	B 2x 111	B 2x 54
<b>Typen-Nr.</b>	<b>9615</b>	<b>9616</b>	<b>9621</b>	<b>9622</b>
	<p><b>Paneel-Bel.</b> <b>6,8 Watt</b> Für Type: 1199</p>  	<p><b>Paneel-Bel.</b> <b>5,6 Watt</b> Für Type: 1169</p>  	<p><b>Paneel-Bel.</b> <b>7,2 Watt</b> Für Type: 8055</p>    	<p><b>Spiegel-Bel.</b> <b>14 Watt</b> für Type: 5115</p>
<b>Maße in cm</b>	B 2x 182	B 2x 153	B 4x 48	
<b>Typen-Nr.</b>	<b>9623</b>	<b>9624</b>	<b>9641</b>	<b>9851</b>
	<p><b>Regal-Bel.</b> <b>6,1 Watt</b> für Type: 8024</p> 	<p><b>Regal-Bel.</b> <b>4,5 Watt</b> für Type: 6024</p> 	<p><b>Indirekte Bel. oben</b> <b>6,7 Watt</b> für Type: V20 V28</p> 	<p><b>Indirekte Bel. oben</b> <b>2,1 Watt</b> für Type: V22</p> 
<b>Maße in cm</b>	H 2x 153	H 2x 114	B 172	B 56
<b>Typen-Nr.</b>	<b>9711</b>	<b>9712</b>	<b>9811</b>	<b>9812</b>

Konstruktionsbedingt sind die von uns eingesetzten LED Strips nicht austauschbar, da sie als Schutz vor elektrostatischer Entladung (ESD) und zur Kühlung der LED fest auf Trägerprofile wie z. B. Aluprofile aufgeklebt werden müssen. Somit gewähren wir eine durchgehend hohe Langlebigkeit unserer Leuchten. Technisch bedingte Modell- und Maßänderungen vorbehalten! Modelle gesetzlich geschützt! Aufgrund von unterschiedlichen Ausführungen und Funktionen können die angegebenen Maßangaben auf der AB im Einzelfall leicht variieren.

**Indirekte Bel. oben**  
**8,3 Watt**  
für Type:  
V26  
V32



B 211  
**9814**

**Indirekte Bel. unten**  
**6,7 Watt**  
für Type:  
V20



B 172  
**9821**

**Indirekte Bel. unten**  
**4,4 Watt**  
für Type:  
V22  
V24



B 114  
**9822**

**Indirekte Bel. unten**  
**8,3 Watt**  
für Type:  
V26



**Maße in cm**  
**Typen-Nr.**

B 211  
**9823**

**Indirekte Bel. unten**  
**3,6 Watt**  
für Type:  
V32



B 94  
**9824**

**Indirekte Bel. unten**  
**2,9 Watt**  
für Type:  
V28



B 76  
**9825**

**Indirekte Bel.**  
**8,8 Watt**  
für Typen  
2301/2302

B 2x 114  
**9831**

**Pflegeset Leder**  
Bestehend aus  
Lederreiniger Mild  
Leder Protector  
Reinigungsschwamm  
Pflegetuch



**Maße in cm**  
**Typen-Nr.**

B 12 H 8 T 6  
**1955**

**Pflegeset Holz**  
Bestehend aus  
Pflegemilch  
Pflegetuch



B 12 H 8 T 6  
**1966**

**Touchschalter**  
mit Ein-/Aus- und Dimmfunktion.  
Jeder Wandkombination mit Beleuchtungen wird ein Touchschalter  
kostenlos zugefügt. Dabei sind alle Elemente mit einem Kabel miteinander  
verbunden.  
Bei gewünschter Einzelschaltung sind weitere Touchschalter gegen Berechnung  
zu bestellen.

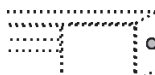

**0140**

**4 Kanal Funkfernbedienung mit 1 Empfänger**  
- zur Steuerung von bis zu 4 Kanälen (sekundär)  
- unterschiedliches Dimmen der einzelnen Kanäle möglich  
- 1 Trafo anschließbar (max. 30 Watt)

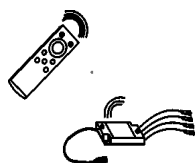

**Maße in cm**  
**Typen-Nr.**

**0118**

**Zusätzlicher Empfänger für Funkfernbedienung 0118**  
notwendig bei:  
- Überschreitung der Trafolast (max. 30 Watt)  
- räumlicher Trennung der zu schaltenden Elemente, sofern diese nicht mit einem Kabel verbunden werden sollen oder können.



**0116**

**Steckdosenleiste**  
Funkfernschalter Fuß oder Hand  
Zwei Steckdosen mit Dauerstrom/  
Vier Steckdosen geschaltet



**0130**

**Akku für Beleuchtung**  
- inkl. Touchschalter, USB-C-Anschluss, Ladegerät  
- Dimmfunktion  
- bis max. 10 W Anschlussleistung  
- Akkulaufzeit abhängig von angeschlossener Beleuchtung  
- nicht empfohlen zur gemeinsamen Nutzung mit Fernbedienung  
Für Typen:



**0148**

Konstruktionsbedingt sind die von uns eingesetzten LED Strips nicht austauschbar, da sie als Schutz vor elektrostatischer Entladung (ESD) und zur Kühlung der LED fest auf Trägerprofile wie z. B. Aluprofile aufgeklebt werden müssen. Somit gewähren wir eine durchgehend hohe Langlebigkeit unserer Leuchten. Technisch bedingte Modell- und Maßänderungen vorbehalten! Modelle gesetzlich geschützt! Aufgrund von unterschiedlichen Ausführungen und Funktionen können die angegebenen Maßangaben auf der AB im Einzelfall leicht variieren.

**Verkabelung bei der Verwendung eines Touchschalters:**



**Verkabelung bei der Verwendung einer Funkfernbedienung (Touchschalter entfällt):**

