

Möbel LETZ

Finden und Wohlfühlen



Typenplan

MR 9450 von Musterring - Polstergarnitur rechts grege

Wichtiger Hinweis für Sie

Etwaige Hinweise des Herstellers in dieser Produktinformation, die sich auf die Gewährleistung beziehen, haben für Sie keinerlei Bindungswirkung und können von Ihnen ignoriert werden. Ihre gesetzlichen Gewährleistungsrechte als Verbraucher uns gegenüber, als Ihrem Verkäufer, werden dadurch in keiner Weise berührt oder eingeschränkt. Sie können sich wegen aller Mängel jederzeit an uns wenden. Darüber hinaus gehende Herstellergarantien bleiben

Möbel Letz GmbH
Am Gewerbepark 11
06895 Zahna-Elster

Tel.: 035383 - 6018 50

Fax.: 035383 - 6018 17

Musterring

MR 9450
TYPENLISTE

du
bist
zuhaus_



gültig ab 01.04.2026

- Produktveränderungen und Qualitätsverbesserungen im Sinne des technischen Fortschrittes oder zum Erhalt der Lieferfähigkeit (Form/Farbe/Funktion usw.) bzw. die Korrektur von irrtümlichen Angaben behalten wir uns vor.



Musterring



Musterring

dein Partner für ein Zuhause,
das so einzigartig ist wie du selbst

Für alle größeren Programme sind Prospekte erhältlich, für komplexe Programme hält Musterring detaillierte Montageanleitungen bereit. Auch der Blick ins Internet lohnt sich: Unter www.musterring.com findet sich eine Fülle an hilfreichen Informationen.



Unser Service

Wir wollen, dass dein Zuhause perfekt wird. Deshalb sind wir am Servicetelefon und an 550 Standorten weltweit für dich da. Und unser CAD-Planungsservice hilft dir gern bei deiner Wunschrichtung.



Unsere Nachhaltigkeit

Wir übernehmen Verantwortung: für dich, für uns, für unseren Planeten. Deshalb setzen wir auf ressourceneffiziente Produktionsmethoden ohne lange Lieferketten und Lagerhaltung.

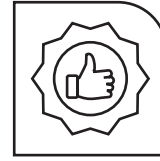

Unsere Qualität

Wer sich einmal sein Lieblings-Zuhause eingerichtet hat, der möchte es möglichst lang genießen. Hier kommt unsere Leidenschaft für Qualität ins Spiel: Wir prüfen unsere Produkte ausgiebig, bevor wir sie dir anbieten. Das verbrieft wir mit dem Musterring Garantiezertifikat und einer Garantie von 5 Jahren.

Du hast Fragen zu Kollektion oder Qualität?

Du benötigst Stoffmuster oder Info-Materialien?

Unser Service hilft gerne weiter:

Telefon:
+49 (0)5242 592260
E-Mail:
service@musterring.de

Du erreichst uns montags bis freitags, 8:00–17:00 Uhr



Deine Individualität

Wir finden, ein Zuhause sollte man ganz nach seinen Vorstellungen gestalten können. Dafür steht dir bei uns eine ganze Welt an Farben, Formen und Materialien zur Verfügung. Werde zum Designer deines eigenen Wohn-Ichs.



Deine Möbelpflege

Wir möchten, dass du lange Freude an deinen Möbeln hast. Deshalb halten wir unter www.musterring-care.com eine große Auswahl an Pflegemitteln bereit – alle dermatologisch getestet und gesundheitlich unbedenklich.



Musterring



Programm Besonderheiten, Programminformationen

Allgemeines

Modernes Sofa- und Anreihprogramm mit drei Armlehnenvarianten, drei Abschlussvarianten, zwei Rückenpolstervarianten und vier Sitzkomfortvarianten. Jede Armlehnenvariante ist mit sieben Fußalternativen erhältlich. Die elektrischen Funktionen werden über „EasyLight“-Bedienknöpfe gesteuert.

- Sofa auf Maß. Schritt für Schritt, in 10 cm-Schritten. Bis zu 4 m Breite konfigurierbar.
- Größere oder andere Kombinationsmöglichkeiten sind auf Anfrage möglich. Bitte wende dich an die Verkaufsabteilung.
- 4 Sitzkomforts zur Auswahl: HR40, Dynaspring, Boxspring+ oder Softex.
- 3 Armlehnenvarianten:
 - Armlehnenvariante A: 30 cm breit
 - Armlehnenvariante B: 20 cm breit
 - Armlehnenvariante C: 10 cm breit

Preisgleich wahlweise:

- 3 Sitzhöhen: S/M/L.
- Sitzaufteilung bei gleicher Gesamtbreite wahlweise mehr schmale Sitze (+200BB200+) oder weniger, dafür breite Sitze (200BB200). Sitzaufteilung innerhalb eines Modells immer symmetrisch (außer bei Kombis mit Megachair-Element. Megachair-Element nur in Sitzbreiten 100 cm, 110 cm und 120 cm).
- Lose Rückenkissen im Korpus eingesteckt.
- Zier- und Armlehnenkissen separat erhältlich.

Jedes Sofa- und Anreihprogramm kann bei deinem Musterring-Fachhändler individuell in 3D dank eines einzigartigen Konfigurationswerkzeugs bis ins Detail konfiguriert und visualisiert werden.

Querschnitt

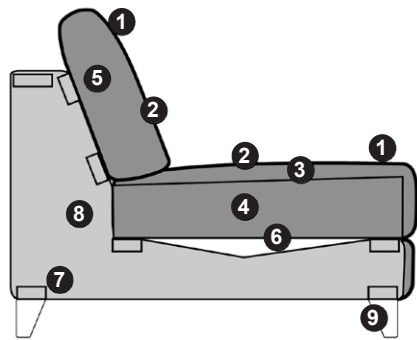

- ① Bezugsmaterial
- ② Wattlepolsterung
- ③ HR Kaltschaum Polsterung oder Inlet Mattenauflage
- ④ HR Kaltschaum Polsterung und/oder Taschenfedernkern
- ⑤ Schaumpolsterung Rücken oder Inlet Faserfüllung
- ⑥ Nosag Wellenfedern
- ⑦ Verstärkungstraversen in Buche massiv
- ⑧ Gestellseite in Multiplex oder E1 Spanplatte
- ⑨ Füße (Stahl oder Eiche)

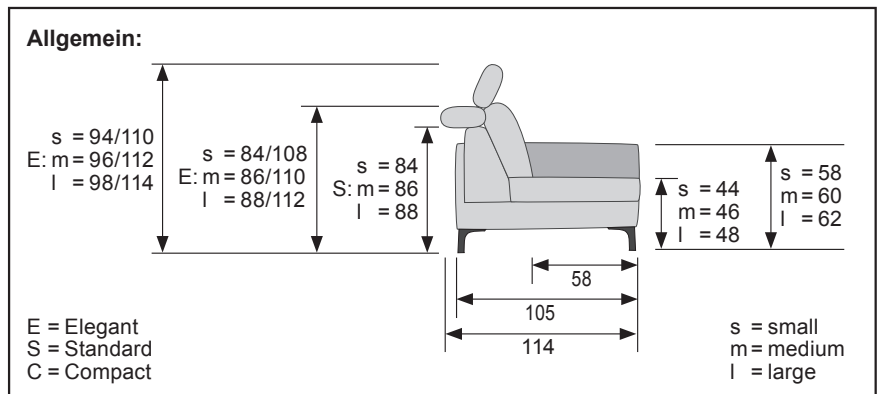

3 Armlehnenvarianten

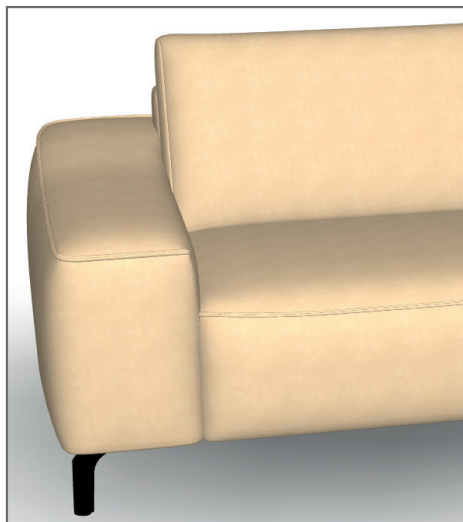

Armlehne A: Breite 30 cm

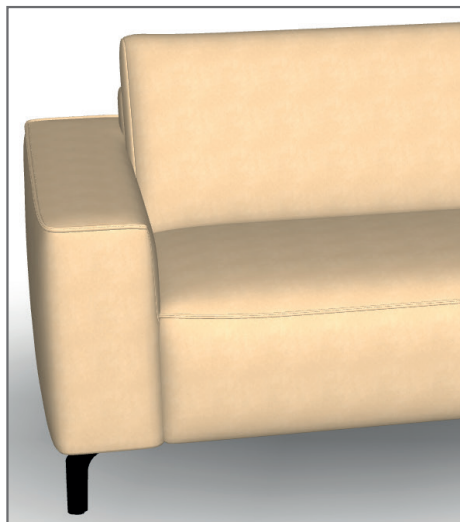

Armlehne B: Breite 20 cm

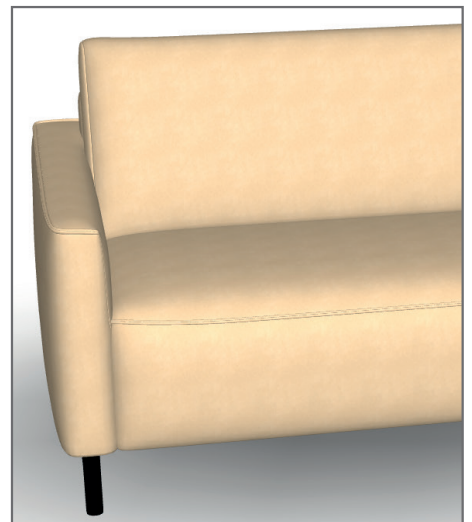

Armlehne C: Breite 10 cm

Programmbesonderheiten, Programminformationen

6 Abschlussvarianten

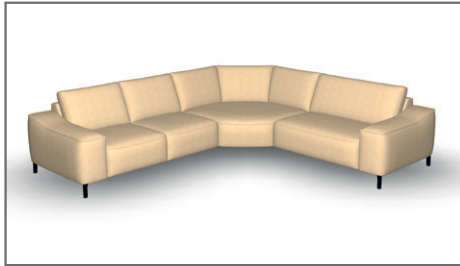

A – Armlehne 30 cm breit

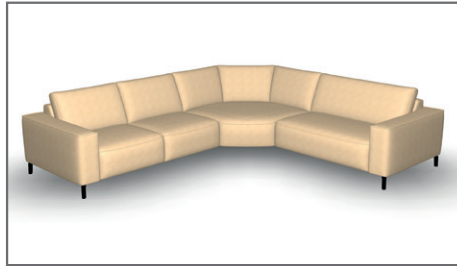

B – Armlehne 20 cm breit

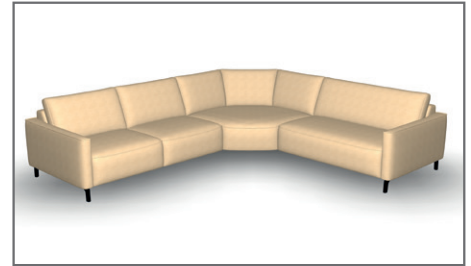

C – Armlehne 10 cm breit



M – Megachair



S – Smartchair

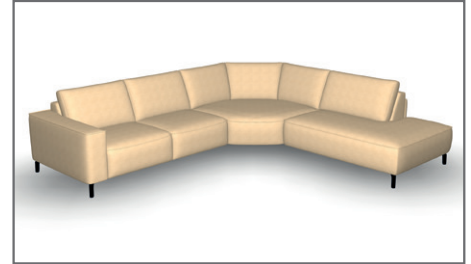

T – Terminal

7 Fußvarianten

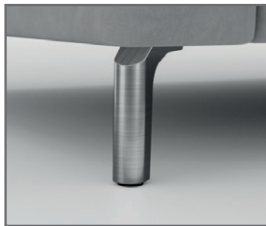

01 BR Brushed



01 BL Black

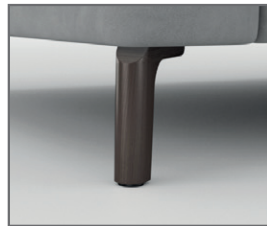

02 CH Chocolat

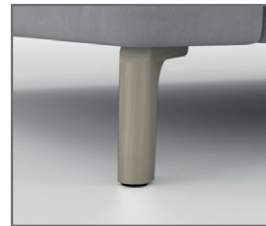

02 GR Grege

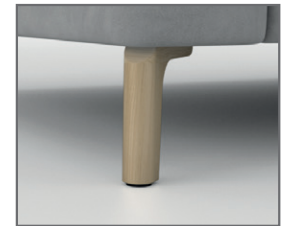

02 OA Oak



03 BR Brushed



03 BL Black

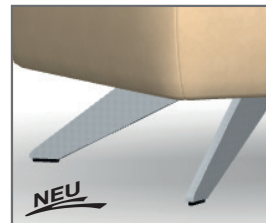

Fußvariante für Hocker:
03 BR Brushed

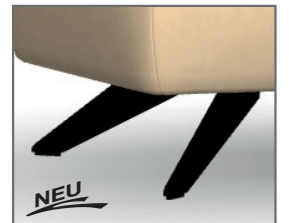

Fußvariante für Hocker:
03 BL Black

4 Sitzqualitäten



HR40
Hochwertiger HR-Kaltschaum mit einer Raumdichte von 40 kg/m³.



DYNASPRING
Dauerhafter Sitzkomfort – durch Tests zertifiziert. Einzigartige Kombination aus Taschenfederkernmatte und Qualitätsschaum:
■ Stahlfedern mit einer Stärke von 1,6 mm.
■ Bioflex-Schaum mit einer Dichte von 55 kg/m³ weich.



BOXSPRING+
Dauerhafter Sitzkomfort – durch Tests zertifiziert. Einzigartige Kombination aus Taschenfederkernmatte und Qualitätsschaum:
■ Stahlfedern mit einer Stärke von 1,8 mm.
■ Bioflex-Schaum mit einer Dichte von 55 kg/m³ fest.



SOFTEX
Bioflex-Schaumkern 55 kg/m³ mit Mattenauflage (Inlett aus Rhombo-fill Füllung).

Programm Besonderheiten, Programminformationen

Funktionen / Optionen

Pro Sitz stehen drei Funktionen bzw. Optionen zur Auswahl:

- E = ELEGANT, Kopfstütze mit Rastergelenk.
Die Breite der Kopfstütze ist identisch zur Sitzbreite.
- Z = ZEN, elektrische Verstellung der Kopfstütze ELEGANT (E), wird per „EasyLight“-Bedienknöpfe ausgelöst.
- M = MAXRELAX, elektrisch verstellbarer Relax-Sitz mit Sitzabsenkung (wand- und bodenfrei, zweimotorisch), mit besonders langer Fußauflage.
Bei der Wahl der Option MAXRELAX für einen Sitz ist gleichzeitig die Option ELEGANT zwingend und ZEN optional.
MAXRELAX: Nicht erhältlich bei Terminal (T), Smartchair (S) und Megachair (M).
Wenn die Optionen ELEGANT/ZEN für das Eckelement ausgewählt werden, werden diese nur der mittleren Rückenlehne des Eckelements hinzugefügt und einmal berechnet.

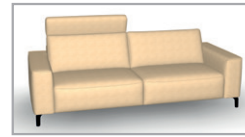

Option ELEGANT 1



Seitenansicht STANDARD (S)

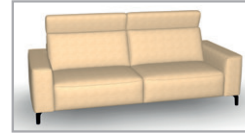

Option ELEGANT 2



Seitenansicht ELEGANT (E)

Pro Möbel ist folgende Option zur Auswahl:

- Ak = Akku (Wechselakku) gegen Aufpreis wählbar für alle oben aufgeführten elektrischen Verstellfunktionen (1 Akku für alle Funktionen).
Das Sitzelement, welches den Wechselakku aufnehmen soll, kann frei gewählt werden aus den Elementen mit elektrischer Funktion (mit Ausnahme des Eckelements und des Smartchair-Elements).
Auch der Einzelsessel ist mit Akku lieferbar. Aufpreis: siehe Option Akku.
Die Farbe des Akkus (Black, Silver oder Rock) ist der Bezugs- und Fußfarbe angepasst.
Die Positionierung des Akkus ist Kombi-Abhängig.

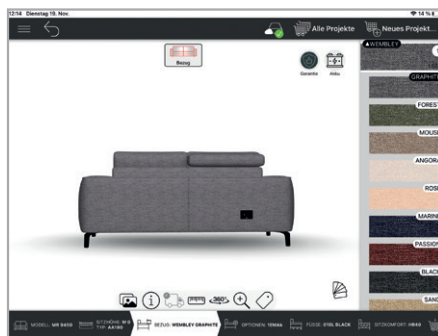

Rückenansicht AKKU (Ak) Black

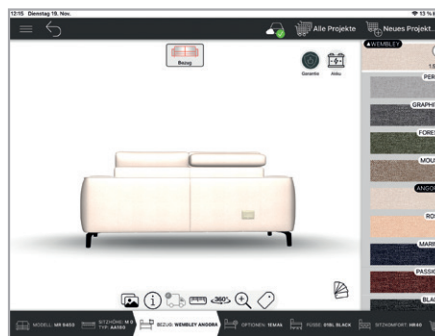

Rückenansicht AKKU (Ak) Rock

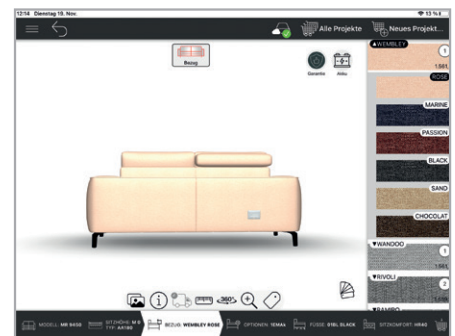

Rückenansicht AKKU (Ak) Silver

Alle Möbel (Sofa oder Eckgarnitur) mit mehreren elektrischen Funktionen haben nur eine Stromzufuhr.

Die Position der Stromzufuhr kann bei jedem Element mit mindestens einer elektrischen Funktion zugeordnet werden.

Bei jedem Sitz, der mit einer elektrischen Funktion ausgestattet ist, ist ein USB-C-Ladekabel zwischen Rücken und Sitz integriert (außer bei Option Akku).

Die Maximalbelastung der Möbel beträgt 120 kg pro Sitzplatz.

Die MaxRelax-Funktion ist zugelassen und funktionstüchtig bis zu einer Maximalbelastung von 120 kg pro Sitzplatz.

Ab einer Sitzbreite von 100 cm sind die MaxRelax-Funktionen für zwei Personen zugelassen. Die Maximalbelastung beträgt dann 200 kg.

Wellenbildung

Durch die unterschiedlichen Beschaffenheiten der Bezugsmaterialien und der verarbeiteten Polsterwatte neigt dieses leger verarbeitete Modell zur Wellenbildung. Unterstützt wird diese Entwicklung dadurch, dass Stoff und Leder sich unter Einfluss von Körperwärme, Körperfeuchtigkeit und Körpergewicht mehr oder minder dehnen und dadurch „Wellen“ bilden. Wellen, welche durch die Dehnungseigenschaften der verwendeten Stoffe, Leder oder aufgrund großer Polsterflächen entstehen, stellen keinen Sachmangel dar.

Es handelt sich um einen natürlichen Vorgang, der als Charaktereigenschaft leger verarbeiteter Modelle zu sehen ist.

Kaschierung der Sitzflächen

Leder ist ein von Natur aus dehnbare Material mit einer Tendenz zur Faltenbildung. Dies besonders in den stark beanspruchten Bereichen – den Sitzflächen. Diese Faltenbildung ist ganz natürlich und unvermeidlich. Sie sind ein Merkmal des Naturmaterials Leder. Um diesen Effekt jedoch abzumildern, werden die Ledersitzflächen unserer Modelle auf besondere Weise behandelt und durch ein spezielles Verfahren verstärkt. Im Bereich der Sitzflächen wird das Leder mit einer Vlieskaschierung versehen. Da dieses Vlies weniger nachgibt als das Leder, mindert es die potenzielle Dehnbarkeit des Leders, wodurch weniger Falten entstehen.

Verarbeitung von Leder und Stoff

Die Nahtauteilung ist bei Stoff- oder Lederverarbeitungen unterschiedlich. In der Lederausführung entstehen zusätzliche Nähte.

Die warentypischen Produkteigenschaften, Garantiebestimmungen, Sicherheits-, Gebrauchs- und Pflegeanweisungen sowie wichtige Hinweise zum Schutz Ihrer Fußböden entnehmen Sie bitte dem Musterring Möbel-Gütepass (www.musterring.com). Für nutzungsbedingte Eindrücke oder Abriebspuren auf empfindlichen Böden wird keine Haftung übernommen.

Programmbesonderheiten, Programminformationen

Empfohlene Pflegesets (www.musterring-care.com):

- Stoffe (außer JAB): **3001** Textil- und Microfaser-Pflegeset
- JAB-Stoffe: Destilliertes Wasser
- Leder (Kenia, Trentino und Montana): **1001** Neuleder-Pflegeset 0-2 Jahre
- Leder (Kenia, Trentino und Montana): **1002** Leder-Pflegeset mit UV-Schutz ab 2 Jahre
- Leder (Kenia, Trentino und Montana): **1003** Leder-Reinigerset
- Leder (Togo): **2003** Leder-Pflegeset Vintage-/Rauleder

☰ ↶
🛒 Alle Projekte
🛒 Neues Projekt...

Breite

+ 10 cm

320 cm

- 10 cm

ANDERE

SESSEL

SOFA

RUNDECKE

Sitzhöhe

S

M

L

Garantie

220V

Abschluss links

ARMREST ▶

Variante A

MEGACHAIR

SMARTCHAIR

Kompakter Eck-Abschluss

TERMINAL

Offener Abschluss

Abschluss rechts

◀ ARMREST

Armlehne

MEGACHAIR

SMARTCHAIR

Kompakter Eck-Abschluss

TERMINAL

Offener Abschluss

MODELL: MR 9450

SITZHÖHE: M 0
TYP: AM320

BEZUG: WANDOO NATUREL

OPTIONEN: 1EMZ, 2E, 3E

FÜSSE: 03BL BLACK

SITZKOMFORT: SOFTEX

Zusammenstellungen

(preisgleich auch spiegelbildlich möglich)



Best.-Nr. / Maße
Beschreibung

Vorschlag 1

bestehend aus:

AM320

- Anreihsofa mit Armlehne links
- Anreihelenelement ohne Armlehnen
- Megachair mit Armlehne rechts

Sitzkomfort HR40

Schenkelmaß ca. 320 x 215 cm,
H 86/110, SH (M) 46, T 114, ST 58 cm

Stoffgruppe 1

Gegen Aufpreis:

- E = ELEGANT (festgepolstert)
Kopfstützen mit manueller Verstellung
- M = MAXRELAX
- Z = ZEN (elektrische Kopfteilverstellung)
- Kufenfüße (Brushed oder Black)
- Sitzkomfort Softex (320 cm)

Sessel / Sofa

ARMLEHNE C 10 cm	SESSEL/SOFA – Armlehne 10								
	10 cm	Stoff					JAB	Leder	
		1	2	3	4	5	0	KE/TT	MN/TG
C									
CC									
CT/TC									
CM/MC									
CS/SC									

ARMLEHNE B 20 cm	SESSEL/SOFA – Armlehne 20								
	20 cm	Stoff					JAB	Leder	
		1	2	3	4	5	0	KE/TT	MN/TG
B									
BB									
BT/TB									
BM/MB									
BS/SB									
TM/MT									
MM									

ARMLEHNE A 30 cm	SESSEL/SOFA – Armlehne 30								
	30 cm	Stoff					JAB	Leder	
		1	2	3	4	5	0	KE/TT	MN/TG
A									
AA									
AT/TA									
AM/MA									
AS/SA									

ohne ARMLEHNE	SESSEL/SOFA – ohne Armlehne								
		Stoff					JAB	Leder	
		1	2	3	4	5	0	KE/TT	MN/TG
TT									
TS/ST									
SS									

pro Sitz	OPTIONEN								
		Stoff					JAB	Leder	
		1	2	3	4	5	0	KE/TT	MN/TG
ELEGANT (E)									
ZEN (Z)									
MAXRELAX (M)									
per Sofa	AKKU (Ak)								
	FüÙe+								

LEGENDE SESSEL/SOFA			
C	Armlehne B 10 cm	M	Megachair
B	Armlehne B 20 cm	S	Smartchair
A	Armlehne B 30 cm	T	Terminal

BREITE 80 – 180 cm									
Breite	Qualität	Stoff					JAB	Leder	
		1	2	3	4	5	0	KE/TT	MN/TG
80 cm	HR40 Softex Dynaspring Boxspring+								
90 cm	HR40 Softex Dynaspring Boxspring+								
100 cm	HR40 Softex Dynaspring Boxspring+								
110 cm	HR40 Softex Dynaspring Boxspring+								
120 cm	HR40 Softex Dynaspring Boxspring+								
130 cm	HR40 Softex Dynaspring Boxspring+								
140 cm	HR40 Softex Dynaspring Boxspring+								
150 cm	HR40 Softex Dynaspring Boxspring+								
160 cm	HR40 Softex Dynaspring Boxspring+								
170 cm	HR40 Softex Dynaspring Boxspring+								
180 cm	HR40 Softex Dynaspring Boxspring+								

Sofa

BREITE 190 – 290 cm										BREITE 300 – 400 cm																			
Breite	Qualität	Stoff					JAB	Leder		Breite	Qualität	Stoff					JAB	Leder											
		1	2	3	4	5		0	KE/TT			MN/TG	1	2	3	4		5	0	KE/TT	MN/TG								
190 cm	HR40 Softex Dynaspring Boxspring+									300 cm	HR40 Softex Dynaspring Boxspring+									310 cm	HR40 Softex Dynaspring Boxspring+								
200 cm	HR40 Softex Dynaspring Boxspring+									320 cm	HR40 Softex Dynaspring Boxspring+									330 cm	HR40 Softex Dynaspring Boxspring+								
210 cm	HR40 Softex Dynaspring Boxspring+									340 cm	HR40 Softex Dynaspring Boxspring+									350 cm	HR40 Softex Dynaspring Boxspring+								
220 cm	HR40 Softex Dynaspring Boxspring+									360 cm	HR40 Softex Dynaspring Boxspring+									370 cm	HR40 Softex Dynaspring Boxspring+								
230 cm	HR40 Softex Dynaspring Boxspring+									380 cm	HR40 Softex Dynaspring Boxspring+									390 cm	HR40 Softex Dynaspring Boxspring+								
240 cm	HR40 Softex Dynaspring Boxspring+									400 cm	HR40 Softex Dynaspring Boxspring+																		
250 cm	HR40 Softex Dynaspring Boxspring+																												
260 cm	HR40 Softex Dynaspring Boxspring+																												
270 cm	HR40 Softex Dynaspring Boxspring+																												
280 cm	HR40 Softex Dynaspring Boxspring+																												
290 cm	HR40 Softex Dynaspring Boxspring+																												

Sessel/Sofa

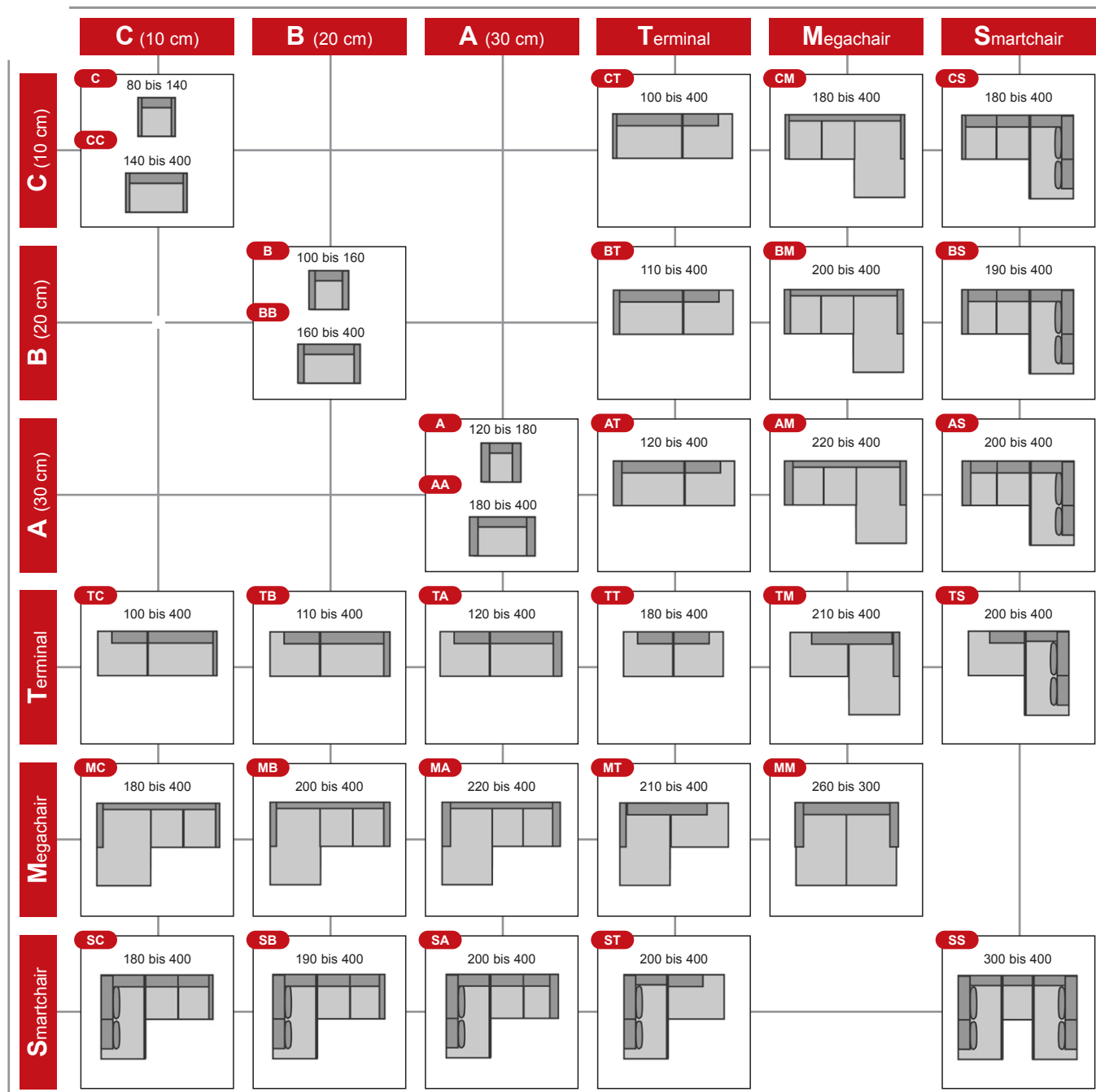

LEGENDE SESSEL/SOFA

C	Armlehne B 10 cm	M	Megachair
B	Armlehne B 20 cm	S	Smartchair
A	Armlehne B 30 cm	T	Terminal

Eckgarnituren

ARMLEHNE C 10 cm	ECKGARNITUR – Armlehne 10									
	10 cm	Stoff					JAB	Leder		
		1	2	3	4	5	0	KE/TT	MN/TG	
CC										
CT/TC										
CM/MC										

ARMLEHNE B 20 cm	ECKGARNITUR – Armlehne 20									
	20 cm	Stoff					JAB	Leder		
		1	2	3	4	5	0	KE/TT	MN/TG	
BB										
BT/TB										
BM/MB										
MM										

ARMLEHNE A 30 cm	ECKGARNITUR – Armlehne 30									
	30 cm	Stoff					JAB	Leder		
		1	2	3	4	5	0	KE/TT	MN/TG	
AA										
AT/TA										
AM/MA										

ohne ARMLEHNE	ECKGARNITUR – ohne Armlehne									
		Stoff					JAB	Leder		
		1	2	3	4	5	0	KE/TT	MN/TG	
TT										

pro Sitz	OPTIONEN									
		Stoff					JAB	Leder		
		1	2	3	4	5	0	KE/TT	MN/TG	
ELEGANT (E)										
ZEN (Z)										
MAXRELAX (M)										

per Sofa	OPTIONEN									
		Stoff					JAB	Leder		
		1	2	3	4	5	0	KE/TT	MN/TG	
AKKU (Ak)										
FüÙe+										

LEGENDE ECKGARNITUREN			
C	Armlehne B 10 cm	T	Terminal
B	Armlehne B 20 cm	M	Megachair
A	Armlehne B 30 cm		

BREITE 200 – 300 cm										
Breite	Qualität	Stoff					JAB	Leder		
		1	2	3	4	5	0	KE/TT	MN/TG	
200 cm	HR40 Softex Dynaspring Boxspring+									
210 cm	HR40 Softex Dynaspring Boxspring+									
220 cm	HR40 Softex Dynaspring Boxspring+									
230 cm	HR40 Softex Dynaspring Boxspring+									
240 cm	HR40 Softex Dynaspring Boxspring+									
250 cm	HR40 Softex Dynaspring Boxspring+									
260 cm	HR40 Softex Dynaspring Boxspring+									
270 cm	HR40 Softex Dynaspring Boxspring+									
280 cm	HR40 Softex Dynaspring Boxspring+									
290 cm	HR40 Softex Dynaspring Boxspring+									
300 cm	HR40 Softex Dynaspring Boxspring+									

Eckgarnituren

BREITE 310 – 400 cm									
Breite	Qualität	Stoff					JAB	Leder	
		1	2	3	4	5	0	KE/TT	MN/TG
310 cm	HR40 Softex Dynaspring Boxspring+								
320 cm	HR40 Softex Dynaspring Boxspring+								
330 cm	HR40 Softex Dynaspring Boxspring+								
340 cm	HR40 Softex Dynaspring Boxspring+								
350 cm	HR40 Softex Dynaspring Boxspring+								
360 cm	HR40 Softex Dynaspring Boxspring+								
370 cm	HR40 Softex Dynaspring Boxspring+								
380 cm	HR40 Softex Dynaspring Boxspring+								
390 cm	HR40 Softex Dynaspring Boxspring+								
400 cm	HR40 Softex Dynaspring Boxspring+								

Eckgarnituren

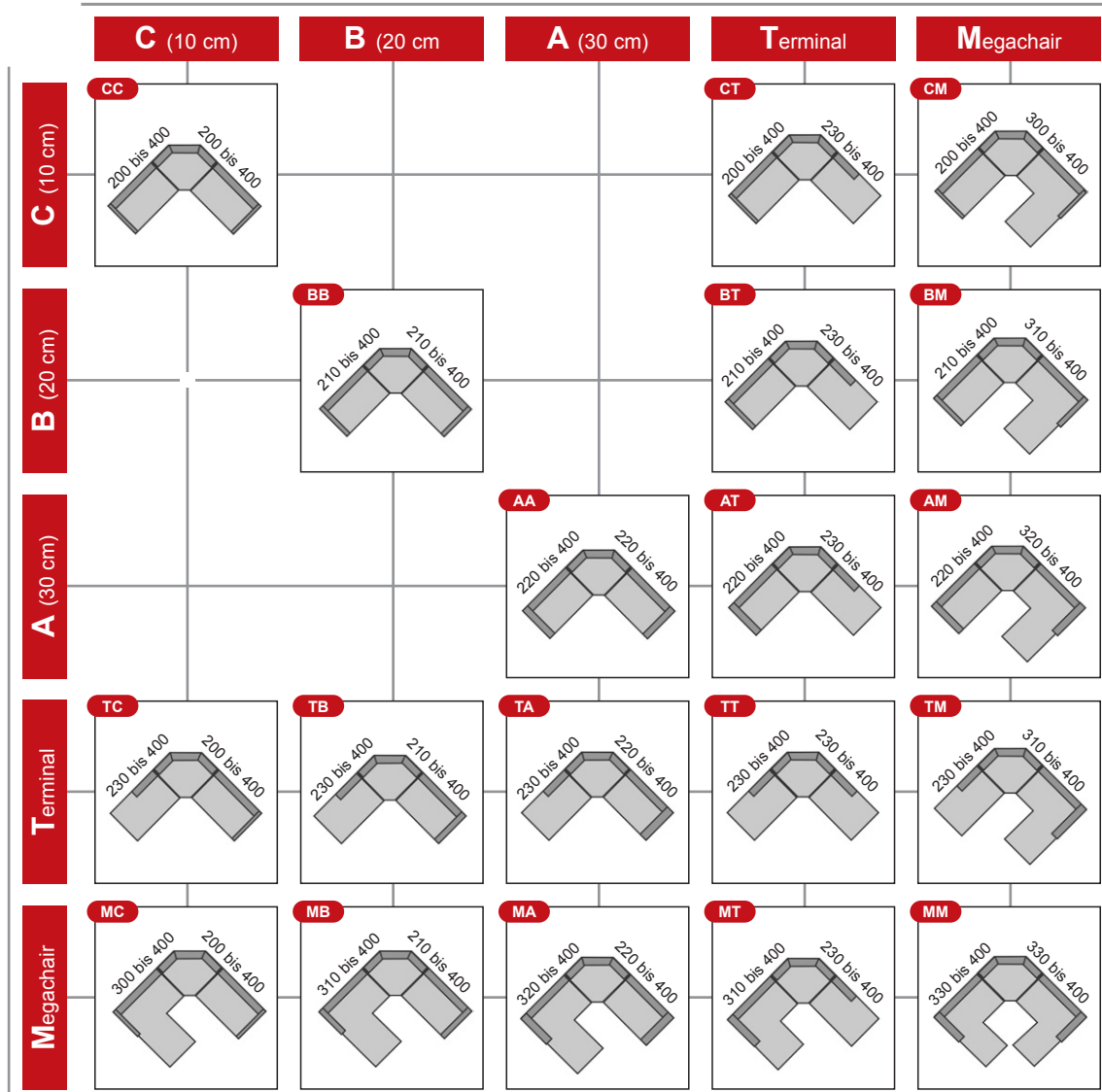

LEGENDE ECKGARNITUREN			
C	Armlehne B 10 cm	T	Terminal
B	Armlehne B 20 cm	M	Megachair
A	Armlehne B 30 cm		

Hocker

Breite	Qualität	Stoff					JAB	Leder	
		1	2	3	4	5		0	KE/TT
60 cm 60 x 58 cm	HR40								
70 cm 70 x 58 cm	HR40								
80 cm 80 x 58 cm	HR40								
90 cm 90 x 58 cm	HR40								
100 cm 100 x 58 cm	HR40								
110 cm 110 x 58 cm	HR40								
120 cm 120 x 58 cm	HR40								
130 cm 130 x 58 cm	HR40								
140 cm 140 x 58 cm	HR40								
150 cm 150 x 58 cm	HR40								
160 cm 160 x 58 cm	HR40								

Breite	Qualität	Stoff					JAB	Leder	
		1	2	3	4	5		0	KE/TT
170 cm 170 x 58 cm	HR40								
180 cm 180 x 58 cm	HR40								
190 cm 190 x 58 cm	HR40								
200 cm 200 x 58 cm	HR40								

Achtung: Für Hocker ist die Fußoptik bei 03 Brushed / 03 Black abweichend zum Fuß der Sofas.

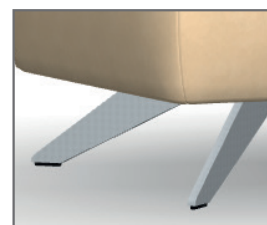

03 BR Brushed



03 BL Black

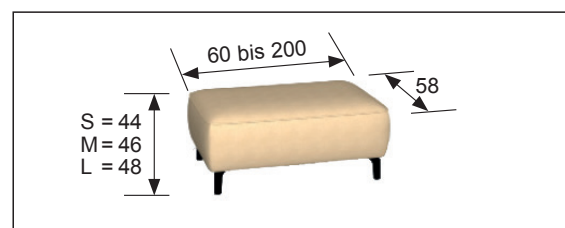

Kissen

Kontrastierte Ziernaht auf Anfrage möglich. 14 Garnfarben zur freien Auswahl (ausgenommen MR 9199-20).

MR 9199-40

40 x 40 cm
1 Kissen, einfarbig,
Federfüllung



	Stoff					JAB	Leder	
	1	2	3	4	5	0	KE/TT	MN/TG
MR 9199-40								

MR 9199-50

50 x 50 cm
1 Kissen, einfarbig,
Federfüllung



	Stoff					JAB	Leder	
	1	2	3	4	5	0	KE/TT	MN/TG
MR 9199-50								

MR 9199-60

60 x 60 cm
1 Kissen, einfarbig,
Federfüllung



	Stoff					JAB	Leder	
	1	2	3	4	5	0	KE/TT	MN/TG
MR 9199-60								

MR 9199-30

55 x 30 cm
1 Kissen, einfarbig,
Federfüllung



	Stoff					JAB	Leder	
	1	2	3	4	5	0	KE/TT	MN/TG
MR 9199-30								

MR 9199-20

57 x 32 cm
1 Kissen, einfarbig,
Füllung: Schaum-
kern mit einer
Faser-/Federn-
auflage



	Stoff					JAB	Leder	
	1	2	3	4	5	0	KE/TT	MN/TG
MR 9199-20								



Musterring

Musterring International
Josef Höner GmbH & Co. KG
Hauptstr. 134-140
33378 Rheda-Wiedenbrück

- Tel.: +49 (0)5242 592-01
- E-Mail: service@musterring.de
- Web / Blog: www.musterring.com
- Instagram: www.instagram.com/Musterring
- Facebook: www.facebook.com/Musterring