

Möbel LETZ

Finden und Wohlfühlen



Typenplan

Torido von Hartmann - Couchtisch Kerneiche Umato/ Hirnholz

Wichtiger Hinweis für Sie

Etwaige Hinweise des Herstellers in dieser Produktinformation, die sich auf die Gewährleistung beziehen, haben für Sie keinerlei Bindungswirkung und können von Ihnen ignoriert werden. Ihre gesetzlichen Gewährleistungsrechte als Verbraucher uns gegenüber, als Ihrem Verkäufer, werden dadurch in keiner Weise berührt oder eingeschränkt. Sie können sich wegen aller Mängel jederzeit an uns wenden. Darüber hinaus gehende Herstellergarantien bleiben

Deutschland

Möbel Letz GmbH
Am Gewerbepark 11
06895 Zahna-Elster

Tel.: 035383 - 6018 50

Fax.: 035383 - 6018 17



TORIDO

**Korpus Kerneiche Umato gebürstet
Fronten Kerneiche Umato sandgestrahlt**

Birke weiß lackiert

hartmann
Von der Natur empfohlen.

Passgenaue Möbel für Ihr Zuhause! Einzelanfertigungen im Glas- & Holzbereich.

Individualität nach Kundenwunsch: Sonderanfertigungen für alle Programme aus dem System!

Für den immer individueller werdenden Markt setzt Hartmann auf Flexibilität, wenn es um spezielle Kundenwünsche geht. Sonderanfertigungen aus dem System und CAD-Planungsunterstützung für den Fachhandelsverkäufer sind mittlerweile Tagesgeschäft. Hier finden Sie die Sonderanfertigungen mit Mehrpreisangaben für alle Artikel in dieser Typenliste. Auch bei aufwendigen Wohnkombinationen mit Sonderanfertigungen ist unser Planungsteam für Sie ein kompetenter Ansprechpartner und entwickelt mit Ihnen gemeinsam optimale Lösungen.

Breiten-/ Höhen-/ Tiefenkürzung, Sondertiefen, etc. für Korpusstypen

Verlängerung auf Anfrage möglich!

Wohnen

Standard

Breite kürzen

Höhe kürzen

Tiefe kürzen

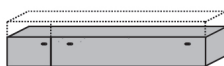
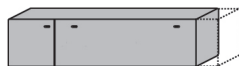

Mehrpreis zum Typenpreis + 35 %

Garderoben

Standard

Breite kürzen

Höhe kürzen

Tiefe kürzen

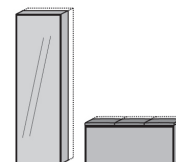
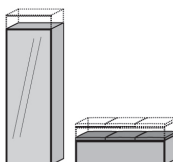
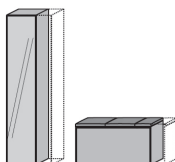
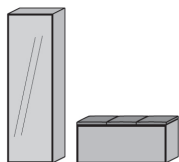

Mehrpreis zum Typenpreis + 35 %

Korpus-/ Tiefenerweiterung

auf Nutztiefenbasis

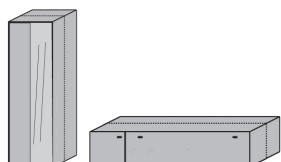

Mehrpreis zum Typenpreis + 80 %

Raumteilerlösungen

Elemente rückseitig in Frontoptik
Hinweis: Schubkästen auf Rückseite ohne Funktion!

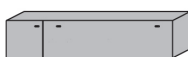

Mehrpreis zum Typenpreis + 80 %

Elemente rückseitig Massivholz



Mehrpreis zum Typenpreis + 50 %

Weitere Sonderanfertigungen

- Klappe statt Auszug im Unterteil
- Holzboden statt Glasboden in Vitrine
- zusätzlicher Glasboden in Vitrinen
- Kabeldurchlass für Unterteile oder Paneele

- Stoffabschnitt pro lfm
- Lederhaut ca. 3,5 qm
- Blendmaterial pro qm
- Absenkung Konstruktionsboden

2



Qualitätskonzept - Made in Germany

Mit Möbeln von Hartmann entscheiden Sie sich für ein Qualitätsprodukt, produziert in Deutschland von einem der führenden Massivholzmöbel-Spezialisten in Europa. Mit modernster Technologie und handwerklichem Know-how fertigen wir für Sie Produkte, die entsprechend der DIN 68871 die Bezeichnung „Massivholz-Möbel“ tragen dürfen. Das von uns eingesetzte Material stammt ausschließlich aus nachhaltig bewirtschafteten Forstbeständen. So sorgen wir dafür, dass unsere Lebensgrundlagen auch künftigen Generationen erhalten bleiben. Wertvolle Ressourcen, wie in unserem Falle der Rohstoff Holz, werden vor Ausbeutung geschützt. Es darf also maximal soviel Holz gefällt werden, wie nachwächst.

5

Jahre Garantie

5 Jahre Garantie - Nach Online-Registrierung

Als Ausdruck des Vertrauens in die Qualität unserer Produkte und überzeugt von Funktion und Langlebigkeit gewähren wir qualitätsorientierten Kunden eine fünfjährige Hersteller-Garantie auf alle HARTMANN MÖBEL.



QR Code scannen
und Nachhaltigkeit erleben!

SIEGER



Deutscher
Nachhaltigkeitspreis
Unternehmen 2024

Kombi Nr. V20

bestehend aus:
1x 4091 1x 2091 1x 11999
1x 2065 1x 2215

Maße B/H/T in cm **270 / 194 / 44**

Extras	Typen-Nr.	
Rückwand-Bel.	9615	
Paneel-Bel.	9623	
indirect light above 2215	9811	
indirect light below 2215	9821	
Glasstützseite	2009	

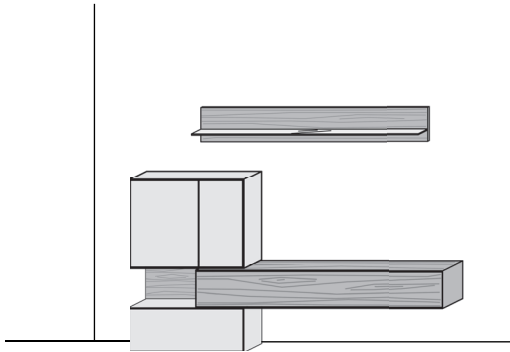

Kombi Nr. V22

bestehend aus:
1x 1191 1x 2191 1x 8055
1x 2105 1x 2215

Maße B/H/T in cm **308 / 234 / 44**

Extras	Typen-Nr.	
Rückwand-Bel.	9616	
Paneel-Bel.	9641	
indirect light above 2301	9812	
indirect light below 2301	9822	
Glasstützseite	2009	

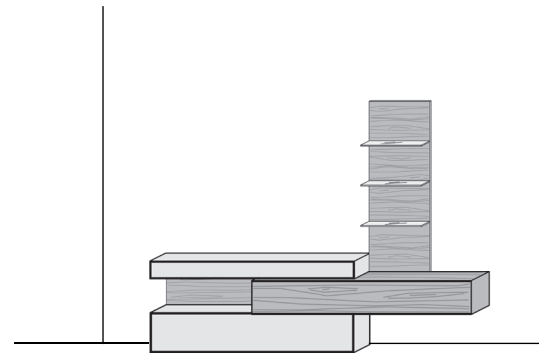

Kombi Nr. V24

bestehend aus:
1x 2215 1x 6052
1x 2191 1x 1199

Maße B/H/T in cm **288 / 205 / 44**

Extras	Typen-Nr.	
Vitrinen-Bel.	9613	
Paneel-Bel.	9623	
indirect light above 2215	9814	
indirect light below 2215	9824	

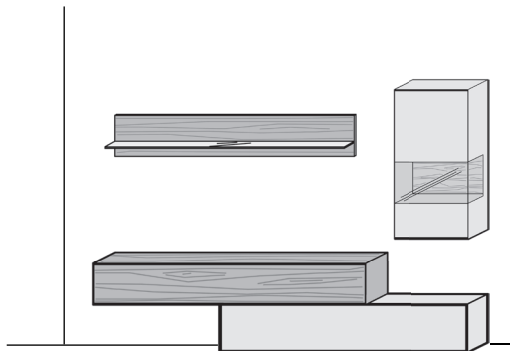

Kombi Nr. V26

bestehend aus:
1x 2215 1x 1169
1x 6115

Maße B/H/T in cm **298 / 197 / 44**

Extras	Typen-Nr.	
Vitrinen-Bel.	9612	
Indirekte Bel. oben	9814	
indirect light below 2215	9823	
indirect light below 2215	9824	

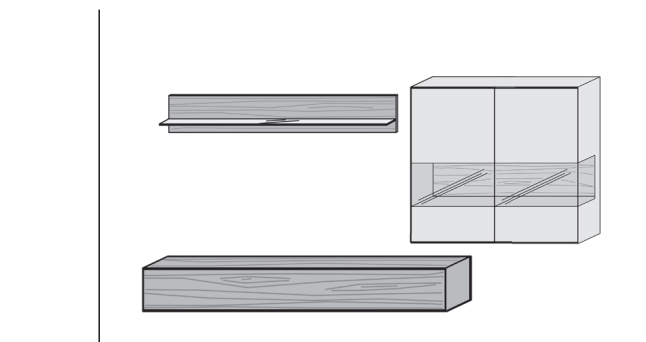

Konstruktionsbedingt sind die von uns eingesetzten LED Strips nicht austauschbar, da sie als Schutz vor elektrostatischer Entladung (ESD) und zur Kühlung der LED fest auf Trägerprofile wie z. B. Aluprofile aufgeklebt werden müssen. Somit gewähren wir eine durchgehend hohe Langlebigkeit unserer Leuchten. Technisch bedingte Modell- und Maßänderungen vorbehalten! Modelle gesetzlich geschützt! Aufgrund von unterschiedlichen Ausführungen und Funktionen können die angegebenen Maßangaben auf der AB im Einzelfall leicht variieren.

Kombi Nr. V28

bestehend aus:
1x 4091 1x 2191 1x 1199
1x 2065 1x 2215

Maße B/H/T in cm

270 / 194 / 44

Extras	Typen-Nr.	
Rückwand-Bel.	9615	
Paneel-Bel.	9623	
indirect light above 2215	9811	
indirect light below 2215	9825	

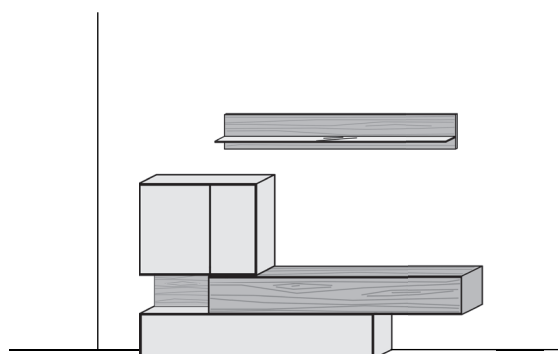

Couchtische

Beistelltisch
Platte 19 mm
Metall-Quadrat-Rohrrahmen,
anthrazit lackiert

belastbar max. 20 kg



Maße in cm	B 35 H 66,5 T 35
Typen-Nr.	1419

Beistelltisch
Platte 19 mm
Metall-Quadrat-Rohrrahmen,
anthrazit lackiert

belastbar max. 40 kg



Maße in cm	B 70 H 47,5 T 70
Typen-Nr.	1420

Beistelltisch
Platte 19 mm
Metall-Quadrat-Rohrrahmen,
anthrazit lackiert

belastbar max. 40 kg



Maße in cm	B 120 H 43,5 T 65
Typen-Nr.	1421

Couchtisch
Glasplatte (ESG) parsolbrunze
Hirnholzblock mit Schubkasten
(B 48,5 H 5 T 36)
Bodenplatte Holz anthrazit

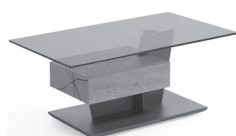

Maße in cm	B 120 H 45 T 70
Typen-Nr.	1402

Couchtisch
Tischplatte höhenverstellbar, Holz
Hirnholzblock mit Klappe
Bodenplatte Holz anthrazit



Maße in cm	B 105 H 47/62 T 75
Typen-Nr.	1403

Couchtisch
Metallgestell anthrazit
Höhenverstellbar
Tischplatte Holz
Bodenplatte Holz anthrazit

belastbar max. 40 kg



Maße in cm	Ø 80 T 43,5/60
Typen-Nr.	1447

Konstruktionsbedingt sind die von uns eingesetzten LED Strips nicht austauschbar, da sie als Schutz vor elektrostatischer Entladung (ESD) und zur Kühlung der LED fest auf Trägerprofile wie z. B. Aluprofile aufgeklebt werden müssen. Somit gewähren wir eine durchgehend hohe Langlebigkeit unserer Leuchten. Technisch bedingte Modell- und Maßänderungen vorbehalten! Modelle gesetzlich geschützt! Aufgrund von unterschiedlichen Ausführungen und Funktionen können die angegebenen Maßangaben auf der AB im Einzelfall leicht variieren.

Lowboard
Lack weiß
1 Schubkasten

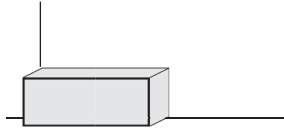

Maße in cm B 98 H 39 T 39
Typen-Nr. 2091

Lowboard
Lack weiß
1 Doppelschubkasten
1 Kabeldurchlass

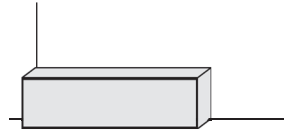

Maße in cm B 194 H 39 T 39
Typen-Nr. 2191

Hängelowboard
Holz Umato
1 Klappe
1 Kabeldurchlass

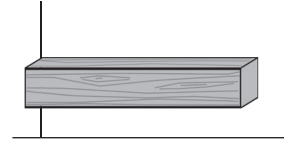

Maße in cm B 211 H 34 T 44
Typen-Nr. 2215

Hängelowboard
Lack weiß
1 Doppelschubkasten
1 Kabeldurchlass

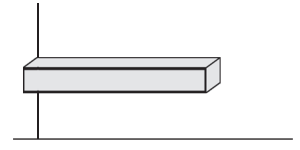

Maße in cm B 194 H 21 T 39
Typen-Nr. 1191

Hänge-Sideboard li.
2 Doppelschubkasten
1 Kabeldurchlass
1 Klappe
1 Riffholzurückwand

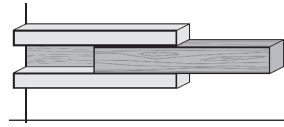

Maße in cm B 308 H 74 T 44
Typen-Nr. 2301 li.

Hänge-Sideboard re.
2 Doppelschubkasten
1 Kabeldurchlass
1 Klappe
1 Riffholzurückwand

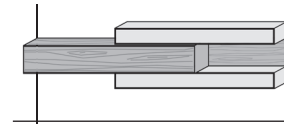

Maße in cm B 308 H 74 T 44
Typen-Nr. 2302 ri..

Glasstützseite
Parsolglas bronze

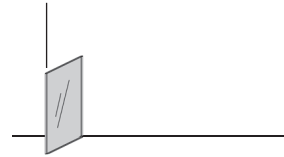

Maße in cm B 1 H 39 T 39
Typen-Nr. 2009

Sideboard
Lack weiß
3 Schubkästen
3 Türen mit Glas
1 Holzboden
1 Riffholzurückwand

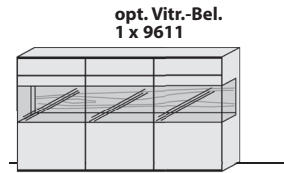

Maße in cm B 173 H 90 T 44
Typen-Nr. 4171

Highboard
Lack weiß
2 Schubkästen
2 Türen mit Glas
1 Holzboden
2 Holzeinlegeböden
1 Riffholzurückwand

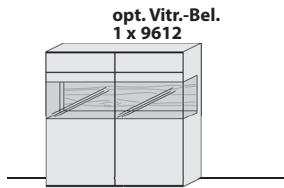

Maße in cm B 115 H 119 T 39
Typen-Nr. 6111

Highboard
Lack weiß
2 Türen mit Glas
3 Holzböden
1 Riffholzurückwand

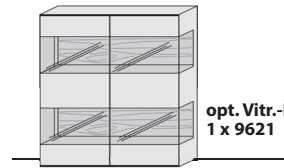

Maße in cm B 115 H 138 T 39
Typen-Nr. 7112

Standvitrine li.
Lack weiß
1 Tür mit Glas
4 Holzböden
1 Riffholzurückwand

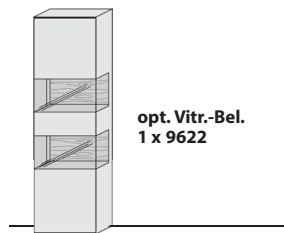

Maße in cm B 58 H 205 T 39
Typen-Nr. 0051 li.

Standvitrine re.
Lack weiß
1 Tür mit Glas
4 Holzböden
1 Riffholzurückwand

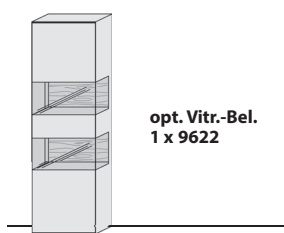

Maße in cm B 58 H 205 T 39
Typen-Nr. 0052 re.

opt. Rückwand-Bel.
1 x 9616

opt. Indirekte Bel.
1 x 9831

opt. Vitr.-Bel.
1 x 9611

opt. Vitr.-Bel.
1 x 9612

opt. Vitr.-Bel.
1 x 9621

opt. Vitr.-Bel.
1 x 9622

opt. Vitr.-Bel.
1 x 9622

Konstruktionsbedingt sind die von uns eingesetzten LED Strips nicht austauschbar, da sie als Schutz vor elektrostatischer Entladung (ESD) und zur Kühlung der LED fest auf Trägerprofile wie z. B. Aluprofile aufgeklebt werden müssen. Somit gewähren wir eine durchgehend hohe Langlebigkeit unserer Leuchten. Technisch bedingte Modell- und Maßänderungen vorbehalten! Modelle gesetzlich geschützt! Aufgrund von unterschiedlichen Ausführungen und Funktionen können die angegebenen Maßangaben auf der AB im Einzelfall leicht variieren.

Hängeelement li.
Lack weiß
2 Türen
2 Holzeinlegeböden

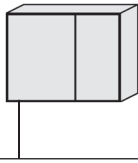

Maße in cm B 98 H 78 T 39
Typen-Nr. **4091 li.**

Hängeelement re.
Lack weiß
2 Türen
2 Holzeinlegeböden

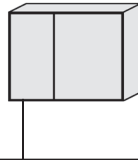

Maße in cm B 98 H 78 T 39
Typen-Nr. **4092 re.**

Hängevitrine li.
Lack weiß
1 Tür mit Glas
2 Holzböden
1 Riffholzrückwand

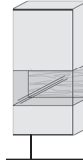

opt. Vitr.-Bel.
1 x 9613
opt. Akku-Einheit
1 x 0148
Brenndauer
ca. 30 h
Typen-Nr. **6051 li.**

Hängevitrine re.
Lack weiß
1 Tür mit Glas
2 Holzböden
1 Riffholzrückwand

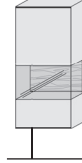

opt. Vitr.-Bel.
1 x 9613
opt. Akku-Einheit
1 x 0148
Brenndauer
ca. 30 h
Typen-Nr. **6052 re.**

Hängevitrine
Lack weiß
2 Türen mit Glas
2 Holzböden
1 Riffholzrückwand

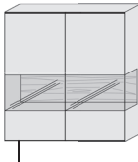

Maße in cm B 115 H 117 T 39
Typen-Nr. **6115**

Wandpaneel
3 Glasböden
1 Riffholzpaneel



Maße in cm B 58 H 163 T 24
Typen-Nr. **8055**

Wandpaneel
1 Glasboden
1 Riffholzpaneel



opt. Paneel-Bel.
1 x 9624
opt. Akku-Einheit
1 x 0148
Brenndauer
ca. 14 h
Typen-Nr. **1169**

Wandpaneel
1 Glasboden
1 Riffholzpaneel



opt. Paneel-Bel.
1 x 9623
opt. Akku-Einheit
1 x 0148
Brenndauer
ca. 10 h
Typen-Nr. **1199**

Metallregal
3 Böden Metall anthrazit
1 Riffholzrückwand

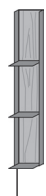

Maße in cm B 19 H 115 T 24
Typen-Nr. **6024**

Metallregal
4 Böden Metall anthrazit
1 Riffholzrückwand

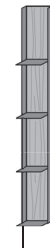

Maße in cm B 19 H 154 T 24
Typen-Nr. **8024**

Sichrückwand
inkl. Spiegelboden
1 Riffholzrückwand

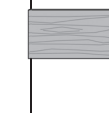

opt. Rückwand-Bel.
1 x 9615
Typen-Nr. **2065**

Sichrückwand
inkl. Spiegelboden
1 Riffholzrückwand



opt. Rückwand-Bel.
1 x 9616
Typen-Nr. **2105**



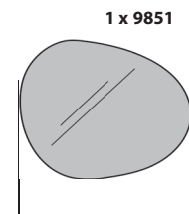















Wandspiegel
Parsolglas bronze



Maße in cm B 114 H 102 T 2
Typen-Nr. **5115**

277

Konstruktionsbedingt sind die von uns eingesetzten LED Strips nicht austauschbar, da sie als Schutz vor elektrostatischer Entladung (ESD) und zur Kühlung der LED fest auf Trägerprofile wie z. B. Aluprofile aufgeklebt werden müssen. Somit gewähren wir eine durchgehend hohe Langlebigkeit unserer Leuchten. Technisch bedingte Modell- und Maßänderungen vorbehalten! Modelle gesetzlich geschützt! Aufgrund von unterschiedlichen Ausführungen und Funktionen können die angegebenen Maßangaben auf der AB im Einzelfall leicht variieren.

	<p>Vitrinen-Bel. 6,6 Watt Für Typen: 4171</p> 	<p>Vitrinen-Bel. 4,3 Watt Für Typen: 6111 6115</p> 	<p>Vitrinen-Bel. 2 Watt Für Typen: 6051 6052</p> 	
Maße in cm	B 169	B 111	B 54	
Typen-Nr.	9611	9612	9613	
	<p>Rückwand-Bel. 2,2 Watt für Type: 2065</p> 	<p>Rückwand-Bel. 3,7 Watt für Type: 2105</p> 	<p>Vitrinen-Bel. 8,64 Watt Für Typen: 7112</p> 	<p>Vitrinen-Bel. 4 Watt Für Typen: 0051 0052</p> 
Maße in cm	B 58	B 97	B 2x 111	B 2x 54
Typen-Nr.	9615	9616	9621	9622
	<p>Paneel-Bel. 6,8 Watt Für Type: 1199</p>  	<p>Paneel-Bel. 5,6 Watt Für Type: 1169</p>  	<p>Paneel-Bel. 7,2 Watt Für Type: 8055</p>    	<p>Spiegel-Bel. 14 Watt für Type: 5115</p>
Maße in cm	B 2x 182	B 2x 153	B 4x 48	
Typen-Nr.	9623	9624	9641	9851
	<p>Regal-Bel. 6,1 Watt für Type: 8024</p> 	<p>Regal-Bel. 4,5 Watt für Type: 6024</p> 	<p>Indirekte Bel. oben 6,7 Watt für Type: V20 V28</p> 	<p>Indirekte Bel. oben 2,1 Watt für Type: V22</p> 
Maße in cm	H 2x 153	H 2x 114	B 172	B 56
Typen-Nr.	9711	9712	9811	9812

Konstruktionsbedingt sind die von uns eingesetzten LED Strips nicht austauschbar, da sie als Schutz vor elektrostatischer Entladung (ESD) und zur Kühlung der LED fest auf Trägerprofile wie z. B. Aluprofile aufgeklebt werden müssen. Somit gewähren wir eine durchgehend hohe Langlebigkeit unserer Leuchten. Technisch bedingte Modell- und Maßänderungen vorbehalten! Modelle gesetzlich geschützt! Aufgrund von unterschiedlichen Ausführungen und Funktionen können die angegebenen Maßangaben auf der AB im Einzelfall leicht variieren.

Indirekte Bel. oben
8,3 Watt
für Type:
V26
V32

Indirekte Bel. unten
6,7 Watt
für Type:
V20

Indirekte Bel. unten
4,4 Watt
für Type:
V22
V24



B 211
9814

B 172
9821

B 114
9822

Indirekte Bel. unten
8,3 Watt
für Type:
V26

Indirekte Bel. unten
3,6 Watt
für Type:
V32

Indirekte Bel. unten
2,9 Watt
für Type:
V28

Indirekte Bel.
8,8 Watt
für Typen
2301/2302



Maße in cm
Typen-Nr.

B 211
9823

B 94
9824

B 76
9825

B 2x 114
9831

Pflegeset Leder
Bestehend aus
Lederreiniger Mild
Leder Protector
Reinigungsschwamm
Pflegetuch

Pflegeset Holz
Bestehend aus
Pflegemilch
Pflegetuch

Touchschalter
mit Ein-/Aus- und Dimmfunktion.
Jeder Wandkombination mit Beleuchtungen wird ein Touchschalter
kostenlos zugefügt. Dabei sind alle Elemente mit einem Kabel miteinander
verbunden.
Bei gewünschter Einzelschaltung sind weitere Touchschalter gegen Berechnung
zu bestellen.

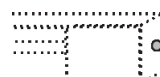

Maße in cm
Typen-Nr.

B 12 H 8 T 6
1955

B 12 H 8 T 6
1966

0140

4 Kanal Funkfernbedienung mit 1 Empfänger
- zur Steuerung von bis zu 4 Kanälen (sekundär)
- unterschiedliches Dimmen der einzelnen Kanäle möglich
- 1 Trafo anschließbar (max. 30 Watt)

Zusätzlicher Empfänger für Funkfernbedienung 0118
notwendig bei:
- Überschreitung der Trafolast (max. 30 Watt)
- räumlicher Trennung der zu schaltenden Elemente, sofern diese nicht mit einem Kabel verbunden werden sollen oder können.

Steckdosenleiste
Funkfernsteuer Fuß oder Hand
Zwei Steckdosen mit Dauerstrom/
Vier Steckdosen geschaltet

Akku für Beleuchtung
- inkl. Touchschalter, USB-C-Anschluss, Ladegerät
- Dimmfunktion
- bis max. 10 W Anschlussleistung
- Akkulaufzeit abhängig von angeschlossener Beleuchtung
- nicht empfohlen zur gemeinsamen Nutzung mit Fernbedienung
Für Typen:

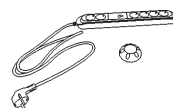
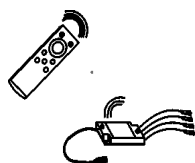

Maße in cm
Typen-Nr.

0118

0116

0130

0148

Konstruktionsbedingt sind die von uns eingesetzten LED Strips nicht austauschbar, da sie als Schutz vor elektrostatischer Entladung (ESD) und zur Kühlung der LED fest auf Trägerprofile wie z. B. Aluprofile aufgeklebt werden müssen. Somit gewähren wir eine durchgehend hohe Langlebigkeit unserer Leuchten. Technisch bedingte Modell- und Maßänderungen vorbehalten! Modelle gesetzlich geschützt! Aufgrund von unterschiedlichen Ausführungen und Funktionen können die angegebenen Maßangaben auf der AB im Einzelfall leicht variieren.

Verkabelung bei der Verwendung eines Touchschalters:



Verkabelung bei der Verwendung einer Funkfernbedienung (Touchschalter entfällt):

