

# Möbel LETZ

*Finden und Wohlfühlen*



## Typenplan

Maona von Bretz - Esstisch etwa 220 cm breit

### **Wichtiger Hinweis für Sie**

Etwaige Hinweise des Herstellers in dieser Produktinformation, die sich auf die Gewährleistung beziehen, haben für Sie keinerlei Bindungswirkung und können von Ihnen ignoriert werden. Ihre gesetzlichen Gewährleistungsrechte als Verbraucher uns gegenüber, als Ihrem Verkäufer, werden dadurch in keiner Weise berührt oder eingeschränkt. Sie können sich wegen aller Mängel jederzeit an uns wenden. Darüber hinaus gehende Herstellergarantien bleiben

Gensingen, Deutschland

Möbel Letz GmbH  
Am Gewerbepark 11  
06895 Zahna-Elster

Tel.: 035383 - 6018 50

Fax.: 035383 - 6018 17



# Maona

Produktinformationen  
Product information  
Information produits

**Bretz**  
True Characters

# Maona

## Facts & Highlights

- Skulpturaler Couchtisch
- 25 mm Vollholzplatte mit Schweizer Kante trifft auf 4 mm starke, gebogene Stahlwangen
- Gestell in zwei Farben erhältlich
- Platten in 5 Vollholzausführungen erhältlich
- Sculptural Coffee Table
- A 25 mm solid wood top with a Swiss edge meets 4 mm thick, curved steel side panels
- Frame available in two colors
- Tabletops offered in five solid wood finishes
- Table basse sculpturale
- Plateau en bois massif de 25 mm avec chant suisse, associé à des flancs en acier plié de 4 mm d'épaisseur
- Structure disponible en deux coloris
- Plateaux proposés en cinq finitions de bois massif



J 139  
Platte · Tabletop · Plateau de table **PES**  
▶ 91 cm ▼ 87 cm ▲ 40 cm  
Fuß · Feet · Pied **92**



J 139  
Platte · Tabletop · Plateau de table **PAN**  
▶ 91 cm ▼ 87 cm ▲ 40 cm  
Fuß · Feet · Pied **52**



J 139  
Platte · Tabletop · Plateau de table **PEW**  
▶ 91 cm ▼ 87 cm ▲ 40 cm  
Fuß · Feet · Pied **52**



J 139  
Platte · Tabletop · Plateau de table **PEN**  
▶ 91 cm ▼ 87 cm ▲ 40 cm  
Fuß · Feet · Pied **92**



J 139  
Platte · Tabletop · Plateau de table **PEM**  
▶ 91 cm ▼ 87 cm ▲ 40 cm  
Fuß · Feet · Pied **92**



Y 139 PAN  
▶ 37 cm ▼ 44 cm ▲ 32 cm

### Facts & Highlights

- Massives Vollholz in amorpher Form mit abgerundeten Kanten
- Zwischen Sofaelemente steckbar als praktische Ablage
- Solid solid wood in an amorphous shape with rounded edges
- can be inserted between sofa elements as a practical shelf
- Bois massif plein de forme amorphe avec des bords arrondis
- insérable entre les éléments de canapé comme surface de rangement pratique



Y 139 PEW  
▶ 37 cm ▼ 44 cm ▲ 32 cm



Y 139 PEN  
▶ 37 cm ▼ 44 cm ▲ 32 cm

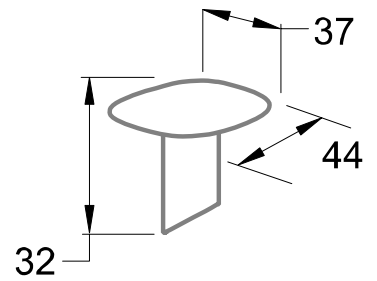

Maßstab · Scale · Échelle 1:25



Y 139 PES  
▶ 37 cm ▼ 44 cm ▲ 32 cm



Y 139 PEM  
▶ 37 cm ▼ 44 cm ▲ 32 cm



### PES

Eiche Schwarz (gebürstet, gebeizt, matt lackiert)  
Black oak (brushed, stained, matt lacquered)  
Chêne noir (brossé, teinté, verni mat)



### PEM

Eiche Meteor (gebürstet, gebeizt, matt lackiert)  
Meteor oak (brushed, stained, matt lacquered)  
Chêne Meteor (brossé, teinté, verni mat)



### PAN

Amerikanischer Nussbaum (matt lackiert)  
American walnut (matt lacquered)  
Noyer américain (verni mat)



### PEN

Eiche Natur (matt lackiert)  
Natural oak (matt lacquered)  
Chêne naturel (verni mat)



### PEW

Eiche Weiß (geölt)  
White oak (oiled)  
Chêne blanc (huilé)

### Plattenstärken

Couchtischplatte: 25 mm  
Einschubtisch: 20 mm

### Tabletop thicknesses

Coffee table top: 25 mm  
Nest table: 20 mm

### Épaisseurs des plateaux

Plateau de table basse : 25 mm  
Table gigogne : 20 mm

## Dining

Gestellvarianten für Couchtisch · Base variants for coffee table ·  
Variantes de piètement pour table basse



### **black onyx**

Farbnummer: 92

Color number: 92

Numéro de couleur: 92



### **indian brown**

Farbnummer: 52

Color number: 52

Numéro de couleur: 52

---

### **Untergestell**

Gebogene Stahlwangen aus pulverbeschichtetem Stahl in den Ausführungen „black onyx“ und „indian brown“.  
Couchtisch: zwei Paar aus zwei nach außen gedrehten 4 mm starken Stahlwangen.

Die Stahlwangen der Ess- und Couchtische werden mit der Tischplatte verschraubt und mit höhenverstellbaren Kunststoffgleitern versehen.

### **Base**

Curved steel side panels made of powder-coated steel in the finishes “black onyx” and “indian brown”.  
Coffee table: two pairs of two outward-turned steel side panels, each 4 mm thick.

The steel side panels of the dining and coffee tables are screwed to the tabletop and fitted with height-adjustable plastic glides.

### **Piètement**

Joues en acier courbées en acier thermolaqué, disponibles dans les finitions « black onyx » et « indian brown ».  
Table basse : deux paires de deux joues en acier orientées vers l'extérieur, d'une épaisseur de 4 mm chacune.

Les joues en acier des tables à manger et des tables basses sont vissées au plateau et équipées de patins en plastique réglables en hauteur.

Collection **Maona**

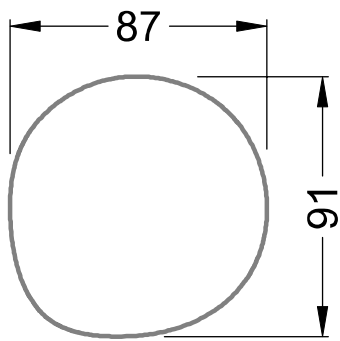

Maßstab · Scale · Échelle 1:25



J 139  
Platte · Tabletop · Plateau de table **PEW**  
▶ 91 cm ▼ 87 cm ▲ 40 cm  
Fuß · Feet · Pied **52**



J 139  
Platte · Tabletop · Plateau de table **PEN**  
▶ 91 cm ▼ 87 cm ▲ 40 cm  
Fuß · Feet · Pied **52**



J 139  
Platte · Tabletop · Plateau de table **PAN**  
▶ 91 cm ▼ 87 cm ▲ 40 cm  
Fuß · Feet · Pied **52**



J 139  
Platte · Tabletop · Plateau de table **PEM**  
▶ 91 cm ▼ 87 cm ▲ 40 cm  
Fuß · Feet · Pied **52**



J 139  
Platte · Tabletop · Plateau de table **PES**  
▶ 91 cm ▼ 87 cm ▲ 40 cm  
Fuß · Feet · Pied **52**

Collection **Maona**

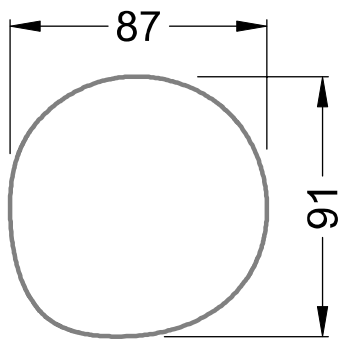

Maßstab · Scale · Échelle 1:25



J 139  
Platte · Tabletop · Plateau de table **PEW**  
▶ 91 cm ▾ 87 cm ▲ 40 cm  
Fuß · Feet · Pied **92**



J 139  
Platte · Tabletop · Plateau de table **PEN**  
▶ 91 cm ▾ 87 cm ▲ 40 cm  
Fuß · Feet · Pied **92**



J 139  
Platte · Tabletop · Plateau de table **PAN**  
▶ 91 cm ▾ 87 cm ▲ 40 cm  
Fuß · Feet · Pied **92**



J 139  
Platte · Tabletop · Plateau de table **PEM**  
▶ 91 cm ▾ 87 cm ▲ 40 cm  
Fuß · Feet · Pied **92**



J 139  
Platte · Tabletop · Plateau de table **PES**  
▶ 91 cm ▾ 87 cm ▲ 40 cm  
Fuß · Feet · Pied **92**



## Dining

Produktinformationen  
Product information  
Information produits

**Bretz**  
True Characters

# Everybody come together

Ein Tisch wie ein architektonisches Statement: Massivholz trifft auf Stahl, Masse auf Leichtigkeit. Maona spannt den Raum zwischen Skulptur und Begegnung – dort, wo Gespräche fließen und Gedanken Kreise ziehen. Seine Form übersetzt die Dynamik des Miteinanders: Ein Wechselspiel aus Spannung und Ruhe, Bewegung und Pause, findet sich in den Linien, und Flächen, die sich öffnen und wieder zueinander finden.

A table that stands as an architectural statement: solid wood meets steel, substance meets lightness. Maona bridges the space between sculpture and connection – a place where conversations flow and thoughts trace their own paths. Its form captures the dynamics of togetherness: a play of tension and calm, of movement and pause, revealed through lines and surfaces that open and gently return to one another.

Une table comme une œuvre d'architecture : le bois massif dialogue avec l'acier, la matière s'allège, la structure respire. Maona crée un espace entre sculpture et rencontre – un lieu où les conversations se dessinent, où les pensées s'enlacent et se libèrent. Sa forme traduit la dynamique du lien : un équilibre subtil entre tension et quiétude, mouvement et pause, inscrit dans des lignes et des surfaces qui s'ouvrent, se répondent et se retrouvent dans un même élan.



N 139 B Maona Table  
Platte · Tabletop · Plateau de table PES  
▶ 200 / 220 / 240 / 260 / 280 / 300 / 320 ◀ 105 cm ▲ 75 cm  
Fuß · Feet · Pied Black onyx 97

Collection **Dining**



N 139 B Maona Table  
Platte · Tabletop · Plateau de table **PEW**  
▶ 200 / 220 / 240 / 260 / 280 / 300 / 320 ▼ 105 cm ▲ 75 cm  
Fuß · Feet · Pied **Black onyx 97**

# Maona Table



N 139 B Maona Table  
Platte · Tabletop · Plateau de table **PEM**  
▶ 200 / 220 / 240 / 260 / 280 / 300 / 320 ▼ 105 cm ▲ 75 cm  
Fuß · Feet · Pied **Indian brown 57**

## Collection Dining



N 139 R Maona Table  
 Platte · Tabletop · Plateau de table PEN  
 Ø 130 cm ▲ 75 cm  
 Fuß · Feet · Pied Indian brown 56



N 139 R Maona Table  
 Platte · Tabletop · Plateau de table PAN  
 Ø 130 cm ▲ 75 cm  
 Fuß · Feet · Pied Indian brown 56



N 139 R Maona Table  
 Platte · Tabletop · Plateau de table PEM  
 Ø 130 cm ▲ 75 cm  
 Fuß · Feet · Pied Indian brown 56

### Facts & Highlights

- Skulpturaler Esstisch mit Stahlgestell und filigran anmutender Vollholztischplatte mit Schweizer Kante
- Platte in 3 Formaten bestellbar:  
Rund, Rechteck, Bootsform
- In fünf Holzarten bestellbar: Eiche Natur, Eiche weiß geölt, Eiche Meteor, Eiche Schwarz und Amerikanischer Nussbaum
- Gestell pulverbeschichtet in zwei Ausführungen: Black Onyx oder Indian Brown
- von 200 cm – 320 cm in 20 cm Schritten bestellbar
- runder Tisch Ø 130 cm
- Delicate dining table with a steel frame and an elegantly refined solid wood tabletop featuring a Swiss edge.
- Tabletop available in 3 formats: round, rectangular, boat-shaped
- Available in five wood types: natural oak, white oiled oak, meteor oak, black oak, and American walnut
- Powder-coated frame available in two finishes: black onyx or Indian brown
- Available from 200 cm to 320 cm in 20 cm increments
- Round table Ø 130 cm
- Table à manger fine et élégante avec piètement en acier et plateau en bois massif doté d'un chant suisse.
- Plateau disponible en 3 formats : rond, rectangulaire, en forme de bateau
- Disponible en cinq essences de bois : chêne naturel, chêne blanc huilé, chêne météore, chêne noir et noyer américain
- Piètement thermolaqué disponible en deux finitions : Black Onyx ou Indian Brown
- Disponible de 200 cm à 320 cm par paliers de 20 cm
- Table ronde Ø 130 cm



N 139 R Maona Table  
 Platte · Tabletop · Plateau de table PEW  
 Ø 130 cm ▲ 75 cm  
 Fuß · Feet · Pied Black onyx 96



## PES

Eiche Schwarz (gebürstet, gebeizt, matt lackiert)  
Black oak (brushed, stained, matt lacquered)  
Chêne noir (brossé, teinté, verni mat)



## PEM

Eiche Meteor (gebürstet, gebeizt, matt lackiert)  
Meteor oak (brushed, stained, matt lacquered)  
Chêne Meteor (brossé, teinté, verni mat)



## PAN

Amerikanischer Nussbaum (matt lackiert)  
American walnut (matt lacquered)  
Noyer américain (verni mat)



## PEN

Eiche Natur (matt lackiert)  
Natural oak (matt lacquered)  
Chêne naturel (verni mat)



## PEW

Eiche Weiß (geölt)  
White oak (oiled)  
Chêne blanc (huilé)

## Plattenstärken

Rechteckig und Bootsform:

- 25 mm: für Breiten 200-240 cm
- 34 mm: für Breiten 260-320 cm

Rund: 25 mm

## Tabletop thicknesses

Rectangular and boatshaped:

- 25 mm: for widths of 200-240 cm
- 34 mm: for widths of 260-320 cm

Round: 25 mm

## Épaisseurs des plateaux

Rectangulaire et forme bateau:

- 25 mm : pour des largeurs de 200 à 240 cm
- 34 mm : pour des largeurs de 260 à 320 cm

Rond: 25 mm



### black onyx

Farbnummer für Bootsform und Rechteckig: 97, für Rund: 96

Color number for boat shape and rectangular: 97, for round: 96

Numéro de couleur pour la forme bateau et rectangulaire: 97, pour la forme ronde: 96



### indian brown

Farbnummer für Bootsform und Rechteckig: 57, für Rund: 56

Color number for boat shape and rectangular: 57, for round: 56

Numéro de couleur pour la forme bateau et rectangulaire: 57, pour la forme ronde: 56

## Untergestell

Gebogene Stahlwangen aus pulverbeschichtetem Stahl in den Ausführungen „black onyx“ und „indian brown“.  
Bootsförmige und rechteckige Tische: zwei Paar aus zwei nach außen gedrehten 4 mm starken Stahlwangen.  
Runde Tische: drei verschweißte 2 mm starke Stahlwangen.

Die Stahlwangen der Ess- und Couchtische werden mit der Tischplatte verschraubt und mit höhenverstellbaren Kunststoffgleitern versehen. Ab einer Länge von 260 cm werden zwei zusätzliche Metallspannungen in die Tischplatte integriert, die sicherstellen, dass sich die Platte nicht verzieht.

## Base

Curved steel side panels made of powder-coated steel, available in the finishes “black onyx” and “indian brown”.  
Boat-shaped and rectangular tables: two pairs of outward-angled steel side panels, 4 mm thick.  
Round tables: three welded steel side panels, 2 mm thick.

The steel side panels of the dining and coffee tables are screwed to the tabletop and fitted with height-adjustable plastic glides. From a table length of 260 cm onwards, two additional metal tension rods are integrated into the tabletop to ensure that it does not warp.

## Piètement

Joues en acier cintrées en acier thermolaqué, disponibles dans les finitions « black onyx » et « indian brown ».  
Tables rectangulaires et en forme de bateau: deux paires de joues en acier de 4 mm d'épaisseur, orientées vers l'extérieur.  
Tables rondes: trois joues en acier soudées de 2 mm d'épaisseur.

Les joues en acier des tables à manger et des tables basses se vissent au plateau et sont équipés de patins en plastique réglables en hauteur. À partir d'une longueur de 260 cm, deux renforts métalliques supplémentaires sont intégrés dans le plateau afin de garantir qu'il ne se déforme pas.



# Cassia Chair

Design: Dagmar Marsetz



B 156 Cassia ▶ 67 cm ▼ 57 cm ▲ 87 cm  
Stoff · Fabric · Tissu 64 1978  
Fuß · Feet · Pied 98



B 156 Cassia ▶ 67 cm ▼ 57 cm ▲ 87 cm  
Stoff · Fabric · Tissu 64 1984  
Fuß · Feet · Pied 88

## Facts & Highlights

- Flexibler Hybrid aus Stuhl und Sessel: Super bequem, um extra-lange gemütlich mit Freunden am Tisch zu sitzen
- Lineare Einzüge an Rücken und Sitz betonen die Symmetrie einer Blütenstruktur
- Legere Polsterung und Blütenform schmiegen sich um den Körper
- Für die direkte Kommunikation am Tisch: Drehbares, mattschwarz pulverbeschichtetes oder Aluminium Untergestell
- A versatile (arm)chair hybrid and a super-comfortable way to enjoy extra-long get-togethers around the table
- Linear pleats on the back and seat mirror the natural symmetry of flowering plants
- The body enveloped, encased by the light, blossom-like upholstery
- Fitted on a swivelling, powder-coated base in matt black – for non-nonsense talk at the table or aluminium
- Modèle chaise / fauteuil hybride flexible : super-comfortable pour s'asseoir à table avec des amis en toute convivialité
- Les renforcements linéaires du dossier et de l'assise soulignent la symétrie d'une structure florale
- Le rembourrage léger en forme de fleur forme un écrin autour du corps
- Pour la communication directe à table – support pivotant, peinture poudrée noire matte ou en aluminium



# Ohlinda Chair



A 118 / B 118 Ohlinda Chair  
▶ 53 cm ▼ 69 cm ▲ 90 cm  
Stoff · Fabric · Tissu 66 8438 / 68 1035  
Fuß · Feet · Pied 66

Design: Kutzera, Marsetz, Rathai

## Facts & Highlights

- **Stuhlsessel:**  
Konifizierte Stahlbeine mit golden-polychrom schimmernder oder anthrazit pulverbeschichteter Oberfläche, herrlicher sesselartiger Sitzkomfort
- **Upholstered chair:**  
Double-buffed steel legs with lustrous gold / polychrome finish, matched to wonderfully armchair-like comfort
- **Chaise fauteuil:**  
Pieds en acier coniques, surface dorée polychrome, fauteuil merveilleusement confortable



A 118 / B 118 Ohlinda Chair  
▶ 53 cm ▼ 69 cm ▲ 90 cm  
Stoff · Fabric · Tissu 66 8438 / 67 3832  
Fuß · Feet · Pied 66



Maona Table & Ohlinda Chair  
Stoff · Fabric · Tissu 66 8438 / 68 1035  
Platte · Tabletop · Plateau de table PEN  
Fuß · Feet · Pied Indian brown 57



N 139 B Maona Table  
Platte · Tabletop · Plateau de table PAN  
▶ 200 / 220 / 240 / 260 / 280 / 300 / 320 ◀ 105 cm ▲ 75 cm  
Fuß · Feet · Pied Indian brown 57

### Ohlinda 118

Stuhlsessel · Armchair · Fauteuil

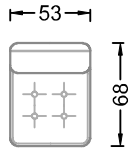

A 118

Ohne Armlehnen ·  
Without armrests ·  
Sans accoudoirs

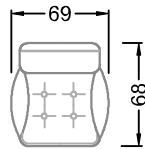

B 118

Mit Armlehnen ·  
With armrests ·  
Avec accoudoirs

### Cassia 156

Drehbarer Stuhlsessel · Swivel armchair ·  
Fauteuil pivotant

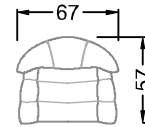

B 156

Mit Armlehnen ·  
With armrests ·  
Avec accoudoirs

### Maona N 139E

Tisch · Table · Table

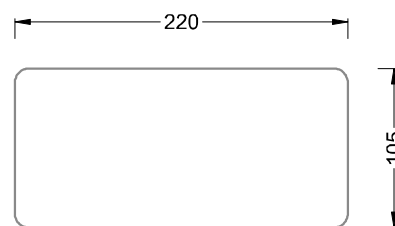
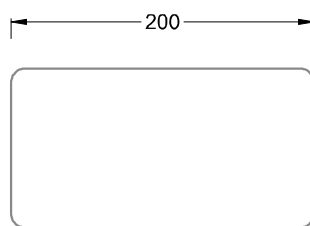
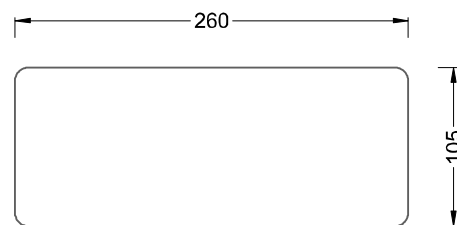
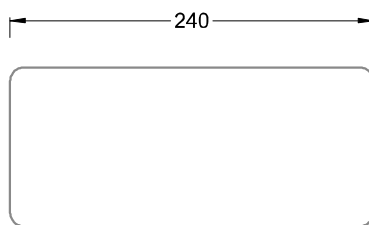
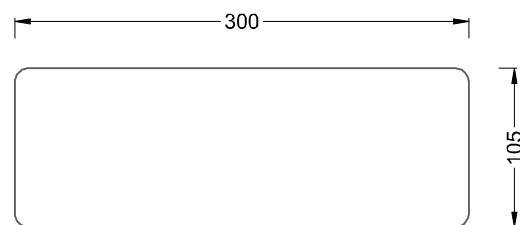
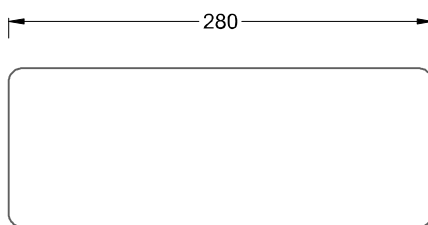
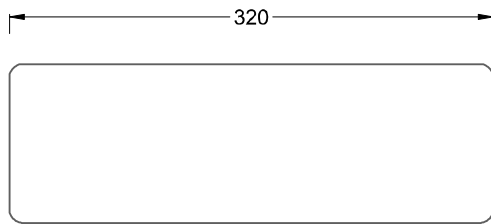

**Maona N 139B**

Tisch · Table · Table

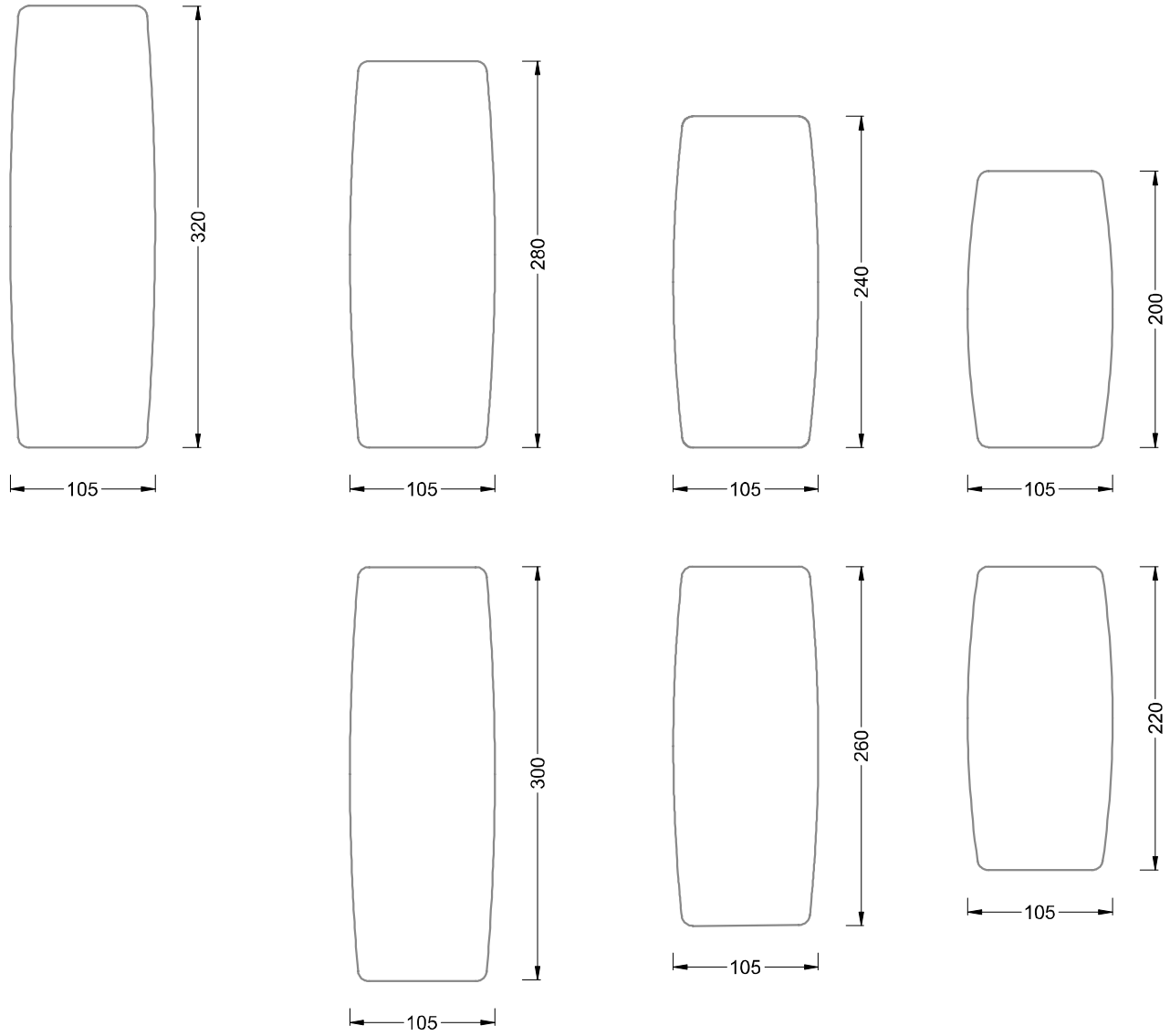

**Maona N 139R**

Tisch · Table · Table

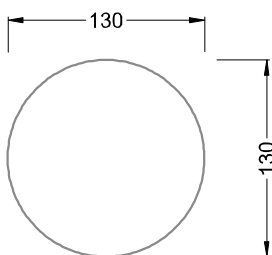

Ihre skulpturalen **Character Vollholztische** werden in Handarbeit aus **Edelhölzern** hergestellt. Jede einzelne Planke ist handverlesen und besitzt ihre eigene Maserung und Farbe. Die Breite der Planken variiert, da die schönsten Stellen aus den Hölzern ausgewählt werden und um mehr Flexibilität zu ermöglichen. **Jede Vollholzplatte ist ein Unikat – mit eigenem Charakter und natürlichen Eigenheiten.**

**Vollholz ist ein „lebendiges“ Material** – es reagiert auf Feuchtigkeit und Temperatur und mag keine Extreme: weder zu trocken noch zu feucht. Das Holz kann sich je nach Raumklima leicht ausdehnen oder zusammenziehen. Diese natürlichen Veränderungen sind völlig unbedenklich und gehören zu den **materialtypischen Eigenschaften** von Vollholz. Über die Zeit kann eine Farbveränderung durch Sonneneinstrahlung entstehen. Amerikanischer Nussbaum kann mit der Zeit etwas dunkler werden, während die Eiche durch zu viel Sonneneinstrahlung etwas heller werden kann. Bis der amerikanische Nussbaum zur Herstellung Ihres **Character Tisches** verwendet werden kann, muss er zwischen **60–80 Jahre** lang wachsen. Die Eiche muss noch älter werden; **120–150 Jahre** lang wächst die Eiche, bis sie für die Möbelherstellung verwendet werden kann.

#### Nachhaltigkeit

**Unsere Vollholztische überzeugen nicht nur durch ihre Robustheit, sondern auch durch ihre nachhaltigen Eigenschaften.** Dank ihrer außergewöhnlichen Langlebigkeit bleiben sie über viele Jahre hinweg zuverlässig im Einsatz – ein wichtiger Beitrag zur Ressourcenschonung.

Their sculptural **Character solid wood tables** are handcrafted from **fine hardwoods**. Each individual plank is carefully hand-selected and features its own unique grain and color. The width of the planks varies, as the most beautiful sections of the wood are chosen and greater flexibility is achieved. **Every solid wood tabletop is a one-of-a-kind piece – with its own character and natural features.**

**Solid wood is a “living” material** – it reacts to humidity and temperature and does not tolerate extremes: neither too dry nor too humid. Depending on the indoor climate, the wood may slightly expand or contract. These natural changes are completely harmless and are part of the **material’s inherent characteristics**. Over time, exposure to sunlight may cause changes in color. American walnut can become slightly darker over time, while oak may lighten somewhat if exposed to excessive sunlight. Before American walnut can be used to manufacture your **Character table**, it must grow for **60–80 years**. Oak takes even longer: it grows for **120–150 years** before it can be used for furniture production.

#### Sustainability

**Our solid wood tables impress not only with their robustness but also with their sustainable qualities.** Thanks to their exceptional durability, they remain reliable in use for many years – an important contribution to conserving resources.

Leurs tables sculpturales **Character en bois massif** sont fabriquées artisanalement à partir de **bois précieux**. Chaque planche est soigneusement sélectionnée à la main et présente son propre veinage et sa propre couleur. La largeur des planches varie, car les plus belles parties du bois sont choisies et afin d’offrir une plus grande flexibilité. **Chaque plateau en bois massif est une pièce unique – avec son caractère propre et ses particularités naturelles.**

Le bois massif est un **matériau « vivant »** : il réagit à l’humidité et à la température et n’apprécie pas les extrêmes, ni trop sec ni trop humide. Selon le climat intérieur, le bois peut légèrement se dilater ou se contracter. Ces variations naturelles sont totalement inoffensives et font partie des **propriétés typiques du matériau** du bois massif. Avec le temps, une modification de la couleur peut apparaître sous l’effet de l’exposition au soleil. Le noyer américain peut s’assombrir légèrement avec le temps, tandis que le chêne peut s’éclaircir quelque peu en cas d’exposition excessive au soleil. Avant que le noyer américain puisse être utilisé pour la fabrication de votre **table Character**, il doit croître pendant **60 à 80 ans**. Le chêne nécessite encore plus de temps : il pousse pendant **120 à 150 ans** avant de pouvoir être utilisé pour la fabrication de meubles.

#### Durabilité

**Nos tables en bois massif séduisent non seulement par leur robustesse, mais aussi par leurs qualités durables.** Grâce à leur longévité exceptionnelle, elles restent fiables pendant de nombreuses années – une contribution importante à la préservation des ressources.



**Bretz**  
German Manufacture  
Since 1895

**Head Office & Showroom:**  
Alexander-Bretz-Str. 2  
D-55457 Gensingen  
Tel +496727-895-0  
E-Mail [info@bretz.de](mailto:info@bretz.de)

**Bretz Sales Flagships & Partners:**  
[bretz.de](http://bretz.de)

f [bretzsofas](https://www.facebook.com/bretzsofas)  
i [@bretz\\_sofas](https://www.instagram.com/bretz_sofas)

**Bretz**  
True Characters