

Möbel LETZ

Finden und Wohlfühlen



Typenplan

Graz von Wiemann - Nachtschrank Erle teilmassiv

Wichtiger Hinweis für Sie

Etwaige Hinweise des Herstellers in dieser Produktinformation, die sich auf die Gewährleistung beziehen, haben für Sie keinerlei Bindungswirkung und können von Ihnen ignoriert werden. Ihre gesetzlichen Gewährleistungsrechte als Verbraucher uns gegenüber, als Ihrem Verkäufer, werden dadurch in keiner Weise berührt oder eingeschränkt. Sie können sich wegen aller Mängel jederzeit an uns wenden. Darüber hinaus gehende Herstellergarantien bleiben

Möbel Letz GmbH
Am Gewerbepark 11
06895 Zahna-Elster

Tel.: 035383 - 6018 50

Fax.: 035383 - 6018 17

Graz.



Emissionsgeprüft
Schadstoffgeprüft
Regelmäßige
Produkt-
überwachung

www.tuv.com
ID 1111253053





LIEFERBARE KORPUS- UND FRONTAUSFÜHRUNGEN

Bitte geben Sie bei jeder Bestellung die exakte Farbkombination aus Front- und Korpusfarbe an!

Farbausführungen:



Innenfarbton



Spiegel

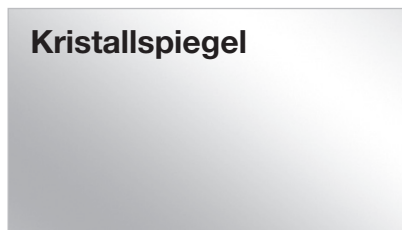

Graz.



Emissionsgeprüft
Schadstoffgeprüft
Regelmäßige
Produkt-
überwachung

www.tuv.com
ID 1111253053



Graz.



Emissionsgeprüft
Schadstoffgeprüft
Regelmäßige
Produkt-
überwachung

www.tuv.com
ID 1111253053





Korpusbreiten

Drehtürenschränke

Breite	Seite	Sockel	Seite	Sockel	Seite	Sockel	Seite	Sockel	Seite			Breite effektiv
50	1,5	47,5	1,5									50,5 cm
100	1,5	96,4	1,5									99,4 cm
150	1,5	96,4	1,5	47,5	1,5							148,4 cm
200	1,5	96,4	1,5	96,4	1,5							197,3 cm
250	1,5	96,4	1,5	47,5	1,5	96,4	1,5					246,3 cm
300	1,5	96,4	1,5	96,4	1,5	96,4	1,5					295,2 cm
350	1,5	96,4	1,5	96,4	1,5	47,5	1,5	96,4	1,5			344,2 cm
400	1,5	96,4	1,5	96,4	1,5	96,4	1,5	96,4	1,5			393,1 cm

Funktionsschränke

Breite	Seite	Sockel	Seite	Sockel	Seite	Sockel	Seite	Sockel	Seite			Breite effektiv
50	1,5	47,5	1,5									50,5 cm
100	1,5	96,4	1,5									99,4 cm
150	1,5	96,4	1,5	47,5	1,5							148,4 cm
150	1,5	47,5	1,5	47,5	1,5	47,5	1,5					148,4 cm
200	1,5	96,4	1,5	96,4	1,5							197,3 cm
200	1,5	47,5	1,5	96,4	1,5	47,5	1,5					197,4 cm
250	1,5	47,5	1,5	96,4	1,5	47,5	1,5	47,5	1,5			246,4 cm
300	1,5	96,4	1,5	96,4	1,5	96,4	1,5					295,2 cm
300	1,5	47,5	1,5	96,4	1,5	96,4	1,5	47,5	1,5			295,3 cm
350	1,5	96,4	1,5	96,4	1,5	47,5	1,5	96,4	1,5			344,2 cm
400	1,5	96,4	1,5	96,4	1,5	96,4	1,5	96,4	1,5			393,1 cm

Schwebetürenschränke

Breite	Seite	Sockel	Seite	Sockel	Seite	Sockel	Seite	Sockel	Seite			Breite effektiv
200	1,5	96,4	1,5	96,4	1,5							197,3 cm
250	1,5	80,1	1,5	80,1	1,5	80,1	1,5					246,3 cm
300	1,5	96,4	1,5	96,4	1,5	96,4	1,5					295,2 cm
330	1,5	80,1	1,5	80,1	1,5	80,1	1,5	80,1	1,5			327,9 cm
400	1,5	96,4	1,5	96,4	1,5	96,4	1,5	96,4	1,5			393,1 cm





DAS PROGRAMM AUF EINEN BLICK

- **Drehtüren- und Funktionsschränke in 2 Höhen 216 cm / 236 cm**
- Drehtürenschränke in 8 Breiten, Funktionsschränke in 6 Breiten
- **Schwebetürenschränke in 3 Höhen 197 cm / 217 cm / 236 cm und 5 Breiten**
- Frontgestaltung aus Massivholz, wahlweise **in Kombination mit Kristallspiegeltüren**
- **Moderne 5-Felder-Optik** bei den Fronten der Schwebetürenschränke
- **Passepartout und Kranzleisten optional mit LED-Beleuchtung**
- umfangreiche **Schrank-Innenausstattung**
- Komfortbetten in 5 Breiten und 4 Längen, **wahlweise mit Holz-Kopfteil oder**
Polster-Kopfteil in Kunstleder Havanna oder Champagner
- **Zusatzelemente für Betten**, darunter Beleuchtungen und Bettschubkästen
- **Nachtschränke** in den Breiten 40 und 60 cm mit 1 und 3 Auszügen
- Aufsatzpaneele für die Nachtkonsolen, wahlweise mit LED-Beleuchtung
- **Umfangreiches Beimöbelprogramm**

QUALITÄT IM DETAIL

- Rückwände: Hartfaser, eingenetet
- Drehtüren mit 105°-Öffnungswinkel und gedämpften Scharnieren
- Einlegeböden: 22 mm stark, auf Metallbodenträgern
- Metall-Kleiderstangen in Metallhalterungen, 40 kg belastbar
- Alle Beschläge sind aus Metall und hoch belastbar
- Maximaler Komfort durch Lieferung montierter Beimöbel









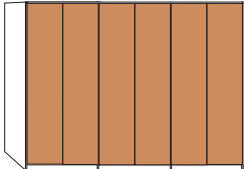

Drehtürenschränke

Innenausstattung:

2 Einlegeböden, 1 Kleiderstange je Fach

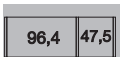
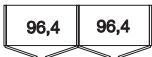
Alle Drehtüren inkl. gedämpfter Scharniere

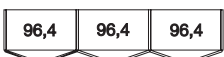
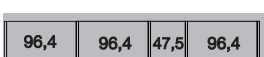
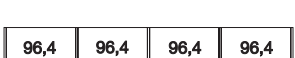
Beschreibung	Maße in cm		Höhe 216 cm		Höhe 236 cm	
	B	T	Art.-Nr.	EURO	Art.-Nr.	EURO
 Holztüren						
 1-türig links angeschlagen	50	58	770		779	
 1-türig rechts angeschlagen	50	58	771		780	
 2-türig	100	58	772		781	
 3-türig	150	58	773		782	
 4-türig	200	58	774		783	
 5-türig	250	58	775		784	
 6-türig	300	58	776		785	
 7-türig	350	58	777		786	
 8-türig	400	58	778		787	











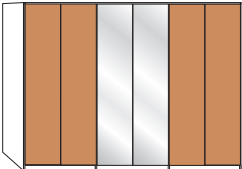

Drehtürenschränke

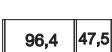
Innenausstattung:

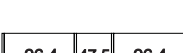
2 Einlegeböden, 1 Kleiderstange je Fach

Alle Drehtüren inkl. gedämpfter Scharniere

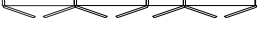
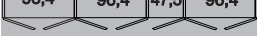
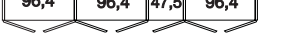
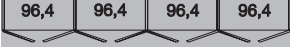
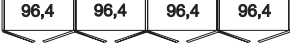
Beschreibung	Maße in cm		Höhe 216 cm		Höhe 236 cm	
	B	T	Art.-Nr.	EURO	Art.-Nr.	EURO
 Holztüren und Kristall-Spiegeltüren						
 1-türig 1 Spiegeltür, links ang.	50	58	700		716	
 1-türig 1 Spiegeltür, rechts ang.	50	58	701		717	
 2-türig 1 Spiegeltür, rechts ang.	100	58	702		718	
 2-türig 2 Spiegeltüren	100	58	703		719	
 3-türig 1 Spiegeltür	150	58	704		720	
 4-türig 2 Spiegeltüren	200	58	705		721	
 5-türig 1 Spiegeltür	250	58	706		722	
 5-türig 3 Spiegeltüren	250	58	707		723	
 6-türig 2 Spiegeltüren	300	58	708		724	
 6-türig 4 Spiegeltüren	300	58	709		725	
 7-türig 1 Spiegeltür	350	58	710		726	
 7-türig 3 Spiegeltüren	350	58	711		727	
 7-türig 5 Spiegeltüren	350	58	712		728	
 8-türig 2 Spiegeltüren	400	58	713		729	
 8-türig 4 Spiegeltüren	400	58	714		730	
 8-türig 6 Spiegeltüren	400	58	715		731	



Funktions-Drehtürenschränke

Innenausstattung:

2 Einlegeböden, 1 Kleiderstange je Fach
Alle Drehtüren inkl. gedämpfter Scharniere

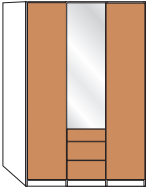
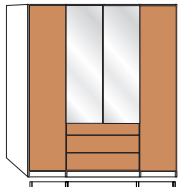
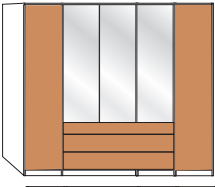
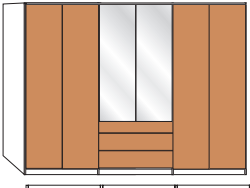
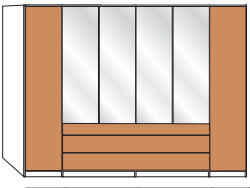
Beschreibung	Maße in cm		Höhe 216 cm		Höhe 236 cm	
	B	T	Art.-Nr.	EURO	Art.-Nr.	EURO
 <p>Auszüge à 50 cm mittig H216cm: 2 große Auszüge H236cm: 2 große Auszüge, 1 kleiner Auszug</p> <p>3-türig - Außentüren massiv 1 Kristallspiegeltür</p>	150	58	441		485	
 <p>Auszüge à 100 cm mittig H216cm: 2 große Auszüge H236cm: 2 große Auszüge, 1 kleiner Auszug</p> <p>4-türig - Außentüren massiv 2 Kristallspiegeltüren</p>	200	58	447		491	
 <p>Auszüge à 150 cm mittig H216cm: 2 große Auszüge H236cm: 2 große Auszüge, 1 kleiner Auszug</p> <p>5-türig - Außentüren massiv 3 Kristallspiegeltüren</p>	250	58	453		497	
 <p>Auszüge à 100 cm mittig H216cm: 2 große Auszüge H236cm: 2 große Auszüge, 1 kleiner Auszug</p> <p>6-türig - Außentüren massiv 2 Kristallspiegeltüren</p>	300	58	457		501	
 <p>Auszüge à 200 cm H216cm: 2 große Auszüge H236cm: 2 große Auszüge, 1 kleiner Auszug</p> <p>6-türig - Außentüren massiv 4 Kristallspiegeltüren</p>	300	58	461		505	



Funktions-Drehtürenschränke

Innenausstattung:

2 Einlegeböden, 1 Kleiderstange je Fach

Alle Drehtüren inkl. gedämpfter Scharniere

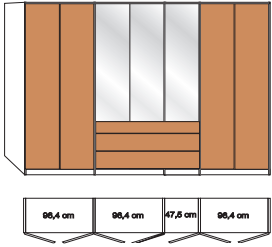
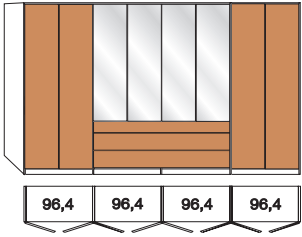
Beschreibung	Maße in cm		Höhe 216 cm		Höhe 236 cm	
	B	T	Art.-Nr.	EURO	Art.-Nr.	EURO
 <p>Auszüge à 150 cm mittig H216cm: 2 große Auszüge H236cm: 2 große Auszüge, 1 kleiner Auszug</p> <p>7-türig - Außentüren massiv 3 Kristallspiegeltüren</p>	350	58	469		513	
 <p>Auszüge à 200 cm H216cm: 2 große Auszüge H236cm: 2 große Auszüge, 1 kleiner Auszug</p> <p>8-türig - Außentüren massiv 4 Kristallspiegeltüren</p>	400	58	473		517	

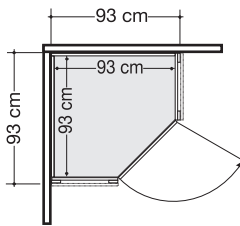
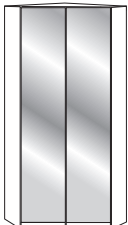
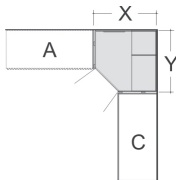
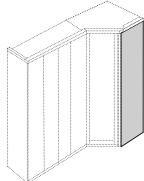

Eckschränke

Beschreibung	Maße in cm		Höhe 216 cm		Höhe 236 cm	
	B	T	Art.-Nr.	EURO	Art.-Nr.	EURO
 <p>Eckschrank vollausgebaut</p> <ul style="list-style-type: none"> - Holztür - Front Kristallspiegel 	93	93	152		155	
	93	93	153		156	
 <p>Innenausstattung: 2 Einlegeböden, 1 Kleiderstange je Fach Alle Drehtüren inkl. gedämpfter Scharniere</p> <p>Nicht in Verbindung mit Passepartout-Rahmen einsetzbar!</p> <p>In Kombination mit Schwebetürenschränken keine Kranzleisten oder Passepartout-Rahmen möglich!</p>						
 <p>Eckschrank begehbar</p> <ul style="list-style-type: none"> - Holztüren - Front Kristallspiegel <p>Innenausstattung: Wäschefächer, Kleiderstange, Innenspiegel, Beleuchtung</p> <p><small>Dieses Produkt enthält eine Lichtquelle der Energieeffizienzklasse G</small></p>  <p>X = 130,0 cm</p> <p>Y = 126,2 cm</p> <p>Nicht in Verbindung mit Passepartout-Rahmen einsetzbar!</p> <p>In Kombination mit Schwebetürenschränken keine Kranzleisten oder Passepartout-Rahmen möglich!</p>	127	130	586		589	
	127	130	587		590	
 <p>Abschlussseite für Eckschrank, beidseitig - links und rechts - verwendbar</p> <p>Wird benötigt, wenn mit einem Eckschrank abgeschlossen wird. Wird ein Eckschrank separat aufgestellt, werden 2 Außenseiten benötigt.</p>	56	1,5	090		091	







Abschlusschränke mit Drehtür, abgeschrägt, ohne Kranzleiste

Innenausstattung:

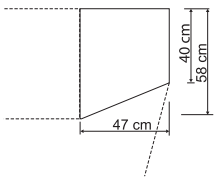
4 Einlegeböden

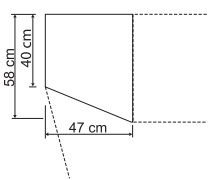
Alle Drehtüren inkl. gedämpfter Scharniere

Beschreibung	Maße in cm		Höhe 216 cm		Höhe 236 cm	
	B	T	Art.-Nr.	EURO	Art.-Nr.	EURO
<p>Rechts anstellbar:</p> <p>- Holztür</p>   <p>! Nicht einzeln stellbar! ! Nicht in Verbindung mit Schwebetürenschränken verwendbar!</p>	47	58	180		183	
<p>Links anstellbar:</p> <p>- Holztür</p>   <p>! Nicht einzeln stellbar! ! Nicht in Verbindung mit Schwebetürenschränken verwendbar!</p>	47	58	185		188	



Anbau an ausgebauten Eckschrank nur in Kombination mit Abschlusseite möglich!



Regalelement ohne Kranzleiste

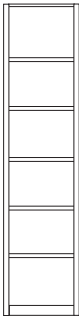

Beschreibung	Maße in cm		Höhe 216 cm		Höhe 236 cm	
	B	T	Art.-Nr.	EURO	Art.-Nr.	EURO
 <p>Regalelement offen mit 5 Einlegeböden</p>	40	36	136		138	



Passepartout-Rahmen für Drehtüren- und Funktionsschränke mit oder ohne Beleuchtung

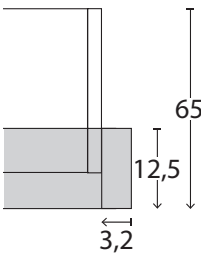

Nicht in Verbindung mit Eckschränken verwendbar!

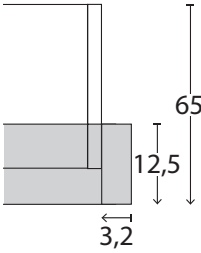
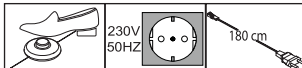



Beschreibung	Maße in cm		Höhe 220 cm		Höhe 240 cm		
	B	T	Art.-Nr.	EURO	Art.-Nr.	EURO	
 <p>Ohne Beleuchtung, Breite je Seitenstollen: 3,2 cm</p> <ul style="list-style-type: none"> - für Schrankbreite 50 cm - für Schrankbreite 100 cm - für Schrankbreite 150 cm - für Schrankbreite 200 cm - für Schrankbreite 250 cm - für Schrankbreite 300 cm - für Schrankbreite 350 cm - für Schrankbreite 400 cm <p>Draufsicht Schrank inkl. PPT-Rahmen</p>  <p>Maße in cm</p>	56,4	12,9	983		980		
	106,4	12,9	984		981		
	156,4	12,9	985		982		
	206,4	12,9	986		975		
	256,4	12,9	987		976		
	306,4	12,9	988		977		
	356,4	12,9	989		978		
	406,4	12,9	990		979		
	 <p>Mit LED-Beleuchtung, Breite je Seitenstollen: 3,2 cm</p> <ul style="list-style-type: none"> 1 Leuchte - für Schrankbreite 50 cm 2 Leuchten- für Schrankbreite 100 cm 3 Leuchten- für Schrankbreite 150 cm 4 Leuchten- für Schrankbreite 200 cm 5 Leuchten- für Schrankbreite 250 cm 6 Leuchten- für Schrankbreite 300 cm 7 Leuchten- für Schrankbreite 350 cm 8 Leuchten- für Schrankbreite 400 cm <p>Draufsicht Schrank inkl. PPT-Rahmen</p>  <p>Maße in cm</p> <p>Dieses Produkt enthält Lichtquellen der Energieeffizienzklasse F</p> 	56,4	12,9	918		926	
		106,4	12,9	919		927	
156,4		12,9	920		928		
206,4		12,9	921		929		
256,4		12,9	922		930		
306,4		12,9	923		931		
356,4		12,9	924		932		
406,4		12,9	925		933		

Bitte beachten:

Bei Verwendung eines Passepartout-Rahmens verbreitert sich der Schrank auf die ausgewiesenen Maße.

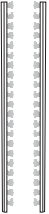

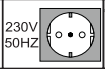

Zusatzelemente für Drehtürenschränke und Funktionsschränke

Beschreibung	Maße in cm		Höhe 220 cm		Höhe 240 cm	
	B	T	Art.-Nr.	EURO	Art.-Nr.	EURO
 <p>Stollenbeleuchtung für Passepartout-Rahmen</p>  <p>Nicht nachträglich einbaubar!</p> <p>Dieses Produkt enthält eine Licht- quelle der Energieeffizienzklasse F</p>   	1	2	S01		S02	

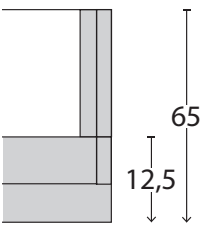
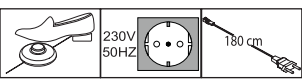

Kranzleisten für Drehtürenschränke und Funktionsschränke mit oder ohne Beleuchtung

Beschreibung	Maße in cm			Art.-Nr.	EURO
	B	H	T		
 <p>Kranzleiste, ohne Beleuchtung</p> <ul style="list-style-type: none"> - für Schrankbreite 50 cm - für Schrankbreite 100 cm - für Schrankbreite 150 cm - für Schrankbreite 200 cm - für Schrankbreite 250 cm - für Schrankbreite 300 cm - für Schrankbreite 350 cm - für Schrankbreite 400 cm - für ausgebauten Eckschrank - für begehbaren Eckschrank - für Abschlusschrank links - für Abschlusschrank rechts - für Regalelement 					
	50	3,2	12,5	610	
	100	3,2	12,5	611	
	150	3,2	12,5	612	
	200	3,2	12,5	618	
	250	3,2	12,5	619	
	300	3,2	12,5	620	
	350	3,2	12,5	621	
	400	3,2	12,5	622	
	64,1	3,2	12,5	623	
	113,5	3,2	12,5	624	
	55,5	3,2	12,5	625	
	55,5	3,2	12,5	626	
	40	3,2	12,5	627	
 <p>Mit LED-Beleuchtung</p> <ul style="list-style-type: none"> 1 Leuchte - für Schrankbreite 50 cm 2 Leuchten - für Schrankbreite 100 cm 3 Leuchten - für Schrankbreite 150 cm 4 Leuchten - für Schrankbreite 200 cm 5 Leuchten - für Schrankbreite 250 cm 6 Leuchten - für Schrankbreite 300 cm 7 Leuchten - für Schrankbreite 350 cm 8 Leuchten - für Schrankbreite 400 cm 1 Leuchte - für Abschlusschrank links 1 Leuchte - für Abschlusschrank rechts 1 Leuchte - für Regalelement 					
	50	3,2	12,5	628	
	100	3,2	12,5	629	
	150	3,2	12,5	638	
	200	3,2	12,5	639	
	250	3,2	12,5	640	
	300	3,2	12,5	641	
	350	3,2	12,5	642	
	400	3,2	12,5	643	
	55,5	3,2	12,5	644	
	55,5	3,2	12,5	645	
	40	3,2	12,5	646	
<p>Draufsicht Schrank inkl. Kranzleiste</p>  <p>Maße in cm</p> <p>Dieses Produkt enthält Lichtquellen der Energieeffizienzklasse F</p>  <p>230V 50HZ 180 cm</p>					



Schwebetürenschränke ohne Kranzleiste

Innenausstattung:
2 Einlegeböden, 1 Kleiderstange

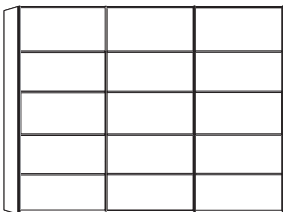
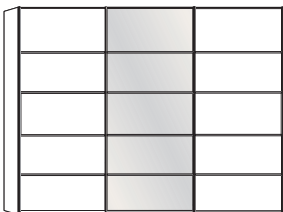
Beschreibung	Maße in cm			Art.-Nr.	EURO
	B	H	T		
 <p>Front aus Massivholz mit 5 Feldern</p>	2-türig	200	197	67	414
	3-türig	250	197	67	415
	3-türig	300	197	67	416
	4-türig - mit Synchronöffnung	330	197	67	417
	4-türig - mit Synchronöffnung	400	197	67	418
 <p>Massivholz und Kristall-Spiegeltüren mit 5 Feldern</p>	2-türig - 1 Spiegeltür links	200	197	67	420
	2-türig - 1 Spiegeltür rechts	200	197	67	421
	3-türig	250	197	67	422
	3-türig	300	197	67	423
	4-türig - mit Synchronöffnung	330	197	67	424
	4-türig - mit Synchronöffnung	400	197	67	425

Sockel-Aufteilung

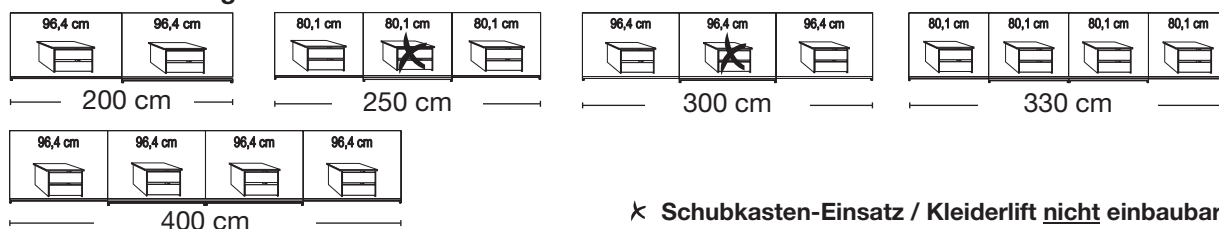

✗ Schubkasten-Einsatz / Kleiderlift nicht einbaubar!



Schwebetürenschränke ohne Kranzleiste

Innenausstattung:
2 Einlegeböden, 1 Kleiderstange

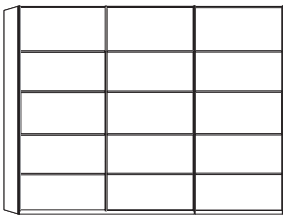
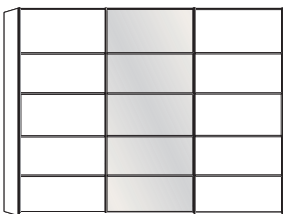
Beschreibung	Maße in cm		Höhe 217 cm		Höhe 236 cm	
	B	T	Art.-Nr.	EURO	Art.-Nr.	EURO
 <p>Front aus Massivholz mit 5 Feldern</p>	2-türig	200	67	560		575
	3-türig	250	67	561		576
	3-türig	300	67	562		577
	4-türig - mit Synchronöffnung	330	67	563		578
	4-türig - mit Synchronöffnung	400	67	564		579
	 <p>Massivholz und Kristall- Spiegeltüren mit 5 Feldern</p>	2-türig - 1 Spiegeltür links	200	67	565	
2-türig - 1 Spiegeltür rechts		200	67	566		581
3-türig		250	67	567		582
3-türig		300	67	568		583
4-türig - mit Synchronöffnung		330	67	569		584
4-türig - mit Synchronöffnung		400	67	570		585



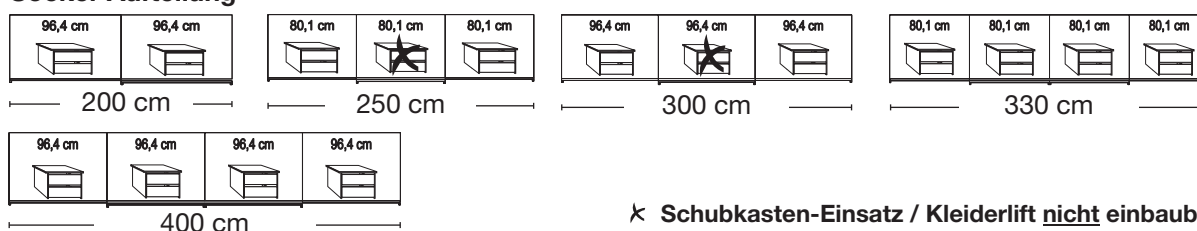



Sockel-Aufteilung



* Schubkasten-Einsatz / Kleiderlift nicht einbaubar!





Zusatzelemente für Schwebetürenschränke

	Beschreibung	Maße in cm			Art.-Nr.	EURO
		B	H	T		
	Selbsteinzug mit Dämpfung für Mitteltüren					
	- für 3-türige Schränke* Stück - für 4-türige Schränke Stück	24	2	11	363	
	*  Bitte Deckenhöhe beachten! Montage kann nur von der Schrank-Oberseite erfolgen!					
	2er-Set Selbsteinzug mit Dämpfung für Außentüren, Set für 2-,3- und 4-türige Schränke					
	Paar	24	2	11	365	
	Kollisionsdämpfer - für 2-türige Schränke 1 Stück	28	4	2	366	
	 Optimale Funktion nur in Verbindung mit Außentürdämpfung					
	- für 3-4-türige Schränke 2 Stück	28	4	2	367	
	 Optimale Funktion nur in Verbindung mit Außen- und Mitteltürdämpfung!					



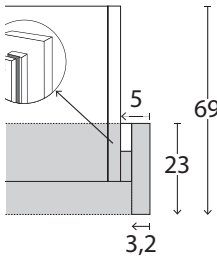
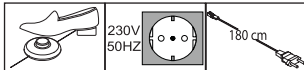

Passepartout-Rahmen für Schwebetürenschränke H 197 cm, mit oder ohne Beleuchtung

Beschreibung	Maße in cm			Art.-Nr.	EURO
	B	H	T		
 <p>Ohne Beleuchtung, Breite je Seitenstollen: 5 cm</p> <ul style="list-style-type: none"> - für Schrankbreite 200 cm - für Schrankbreite 250 cm - für Schrankbreite 300 cm - für Schrankbreite 330 cm - für Schrankbreite 400 cm 	210	197	23	961	
	260	197	23	962	
	310	197	23	963	
	340	197	23	964	
	410	197	23	965	
 <p>Mit LED-Beleuchtung, Breite je Seitenstollen: 5 cm</p> <ul style="list-style-type: none"> 4 Leuchten - für Schrankbreite 200 cm 6 Leuchten - für Schrankbreite 250 cm 6 Leuchten - für Schrankbreite 300 cm 8 Leuchten - für Schrankbreite 330 cm 8 Leuchten - für Schrankbreite 400 cm 	210	197	23	966	
	260	197	23	967	
	310	197	23	968	
	340	197	23	969	
	410	197	23	970	
<p>Draufsicht Schrank inkl. PPT-Rahmen</p>  <p>Maße in cm</p>					
<p>Dieses Produkt enthält Lichtquellen der Energieeffizienzklasse F</p> 					
Nur für einzeln stehende Schwebetürenschränke!					



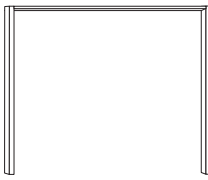
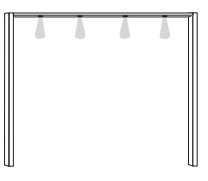
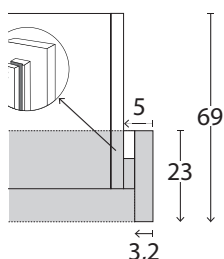
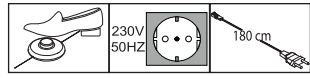
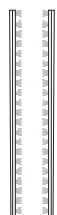

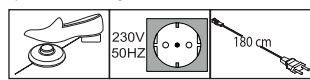
Passepartout-Rahmen für Schwebetürenschränke mit oder ohne Beleuchtung

Beschreibung	Maße in cm		Höhe 221 cm		Höhe 240 cm	
	B	T	Art.-Nr.	EURO	Art.-Nr.	EURO
 <p>Ohne Beleuchtung, Breite je Seitenstollen: 5 cm</p> <ul style="list-style-type: none"> - für Schrankbreite 200 cm - für Schrankbreite 250 cm - für Schrankbreite 300 cm - für Schrankbreite 330 cm - für Schrankbreite 400 cm 	210	23	660		898	
	260	23	661		899	
	310	23	662		900	
	340	23	663		901	
	410	23	664		902	
 <p>Mit LED-Beleuchtung, Breite je Seitenstollen: 5 cm</p> <ul style="list-style-type: none"> 4 Leuchten- für Schrankbreite 200 cm 6 Leuchten- für Schrankbreite 250 cm 6 Leuchten- für Schrankbreite 300 cm 8 Leuchten- für Schrankbreite 330 cm 8 Leuchten- für Schrankbreite 400 cm 	210	23	947		916	
	260	23	948		903	
	310	23	949		904	
	340	23	952		905	
	410	23	953		906	
<p>Draufsicht Schrank inkl. PPT-Rahmen</p>  <p>Maße in cm</p> <p>Dieses Produkt enthält Lichtquellen der Energieeffizienzklasse F</p> 						
<p>Nur für einzeln stehende Schwebetürenschränke!</p>						
 <p>Stollenbeleuchtung für Passepartout-Rahmen</p>  <p>Nicht nachträglich einbaubar!</p>	1	2	S03		S04	
<p>Dieses Produkt enthält eine Licht- quelle der Energieeffizienzklasse F</p> 						

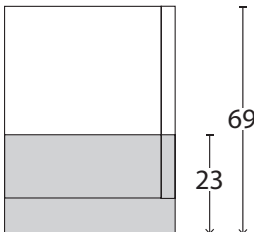

Kranzleisten für Schwebetürenschränke mit oder ohne Beleuchtung

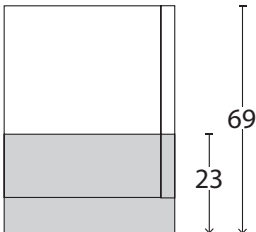
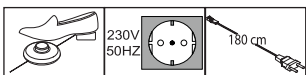
Beschreibung	Maße in cm			Art.-Nr.	EURO
	B	H	T		
 <p>Kranzleiste, ohne Beleuchtung</p> <ul style="list-style-type: none"> - für Schrankbreite 200 cm - für Schrankbreite 250 cm - für Schrankbreite 300 cm - für Schrankbreite 330 cm - für Schrankbreite 400 cm <p>Draufsicht Schrank inkl. Kranzleiste</p>  <p>Maße in cm</p>	200 250 300 330 400	5 5 5 5 5	23 23 23 23 23	518 519 520 521 522	
 <p>Kranzleiste, mit Beleuchtung</p> <ul style="list-style-type: none"> 4 Leuchten - für Schrankbreite 200 cm 6 Leuchten - für Schrankbreite 250 cm 6 Leuchten - für Schrankbreite 300 cm 8 Leuchten - für Schrankbreite 330 cm 8 Leuchten - für Schrankbreite 400 cm <p>Draufsicht Schrank inkl. Kranzleiste</p>  <p>Maße in cm</p> <p>Dieses Produkt enthält Lichtquellen der Energieeffizienzklasse F</p>  <p>Nur für einzeln stehende Schwebetürenschränke!</p>	200 250 300 330 400	5 5 5 5 5	23 23 23 23 23	523 524 526 530 531	





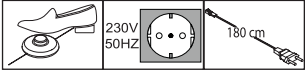

Schrank-Zubehör

Beschreibung	Maße in cm			Art.-Nr.	EURO
	B	H	T		
 <p>LED-Line-Aufbauleuchte</p> <p>Dieses Produkt enthält Lichtquellen der Energieeffizienzklasse E</p>  <p>2 Stück 3 Stück</p>	60 60	3,2 3,2	12,5 12,5	973 974	

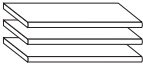

Schrank-Zubehör

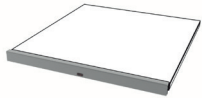



Innenausführung: Erle-Nachbildung

Beschreibung	Maße in cm			Art.-Nr.	EURO
	B	H	T		
 <p>1 Einlegeboden</p> <p>- für Fachbreite 47,5 cm - für Fachbreite 80,1 cm - für Fachbreite 96,4 cm</p>					
	47,5	2,2	51,5	028	
	80,1	2,2	51,5	320	
	96,4	2,2	51,5	030	
 <p>3 Einlegeböden</p> <p>- für Fachbreite 47,5 cm - für Fachbreite 80,1 cm - für Fachbreite 96,4 cm</p>					
	47,5	2,2	51,5	029	
	80,1	2,2	51,5	321	
	96,4	2,2	51,5	031	
 <p>1 Einlegeboden für ausgebauten Eckschrank</p>					
	88	2,2	88	324	
 <p>1 Einlegeboden für Abschlusschrank, abgeschrägt</p>					
	43	2,2	51,5	290	
 <p>LED-Lichtblende für Einlegeböden</p> <p>- für Fachbreite 47,5 cm 1 Stück - für Fachbreite 80,1 cm 1 Stück - für Fachbreite 96,4 cm 1 Stück</p> <p>- für Fachbreite 47,5 cm 2 Stück - für Fachbreite 80,1 cm 2 Stück - für Fachbreite 96,4 cm 2 Stück</p> <p>- für Fachbreite 47,5 cm 3 Stück - für Fachbreite 80,1 cm 3 Stück - für Fachbreite 96,4 cm 3 Stück</p> <p>Dieses Produkt enthält Lichtquellen der Energieeffizienzklasse F</p>					
	47,5	3	1	190	
	80,1	3	1	199	
	96,4	3	1	192	
	47,5	3	1	193	
	80,1	3	1	343	
	96,4	3	1	342	
	47,5	3	1	147	
	80,1	3	1	149	
	96,4	3	1	341	
 <p>Kleiderstange</p> <p>- für Fachbreite 47,5 cm - für Fachbreite 80,1 cm - für Fachbreite 96,4 cm</p>					
	47,5	3	2	116	
	80,1	3	2	118	
	96,4	3	2	119	

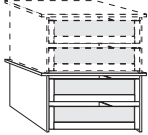

Schrank-Zubehör

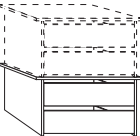
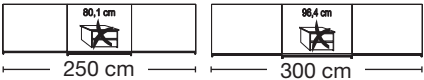
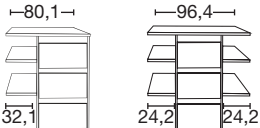
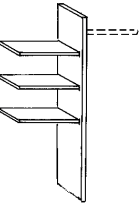

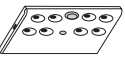
Innenausführung: Erle-Nachbildung

Beschreibung	Maße in cm			Art.-Nr.	EURO
	B	H	T		
 <p>Schubkasten-Einsatz mit 2 Auszügen mit Selbsteinzug und GLASfront für Drehtüren- und Schwebetürenschränke, stapelbar und auf beliebiger Höhe einbaubar</p> <p>- für Fachbreite 96,4 cm</p>  <p>K = Schubkasten-Einsatz <u>nicht</u> einbaubar!</p>	96,4	41	52	061	
 <p>Schubkasten-Einsatz mit 2 Auszügen mit Selbsteinzug und HOLZfront für Drehtüren- und Schwebetürenschränke, stapelbar und auf beliebiger Höhe einbaubar</p> <p>- für Fachbreite 80,1 cm - für Fachbreite 96,4 cm</p>  <p>K = Schubkasten-Einsatz <u>nicht</u> einbaubar!</p>	80,1 96,4	41 41	44 44	891 892	
 <p>Schubkasten-Einsatz mit 3 Auszügen mit Selbsteinzug und HOLZfront</p> <p>- für Fachbreite 80,1 cm - für Fachbreite 96,4 cm</p> <p>Art.-Nr. 113 Art.-Nr. 064</p>	80,1 96,4	89 89	52 52	113 064	
 <p>Wäscheboden-Einsatz, bestehend aus:</p> <p>3 E-Böden, 1 Kleiderstange, 1 Mittelseite</p> <p>- für Fachbreite 80,1 cm - für Fachbreite 96,4 cm</p> <p> Beidseitig (links- oder rechtsseitig) verwendbar! Nur auf Sockelböden stellbar!</p>	80,1 96,4	137 137	51,5 51,5	066 067	
 <p>LED-Schrankinnenbeleuchtung mit Bewegungsmelder, inkl. Akku (Ladevorgang über USB)</p> <p>1 Stück 2 Stück 3 Stück 4 Stück</p>	10 10 10 10	2 2 2 2	10 10 10 10	106 107 108 109	

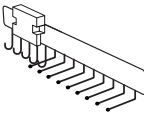
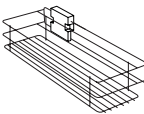
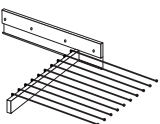
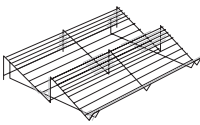
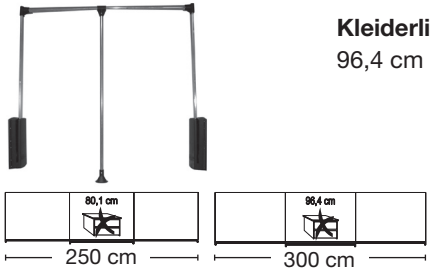
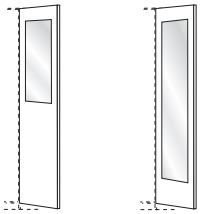

Schrank-Zubehör

Innenausführung: Erle-Nachbildung

Beschreibung	Maße in cm			Art.-Nr.	EURO
	B	H	T		
 <p>Krawatten- und Gürtelauszug</p>	7	19	45	059	
 <p>Utensilien-Auszug</p>	16	9	45	325	
 <p>Ausziehbarer Hosenhalter</p>	45	10	50	056	
 <p>Schuhrost für Schrankfach B 96,4 cm</p>	96	15	50	055	
 <p>Kleiderlift für Schrankfach-Breite 80,1 - 96,4 cm</p> <p>250 cm 300 cm</p> <p>⚠ = Kleiderlift <u>nicht</u> einbaubar!</p>	100	85	14	057	
 <p>Innenspiegel</p> <p>Art.-Nr. 046 Art.-Nr.* 033</p> <p>⚠ Nur in Verbindung mit Drehtüren-schränken!</p> <p>* Nicht in Verbindung mit Massiv-holztüren verwendbar!</p>	36	80	1	046	
 <p>Innenspiegel, ausklappbar</p> <p>⚠ Nur in Verbindung mit Schwebetürenschränken!</p> <p>Nicht in Verbindung mit LED-Lichtblende verwendbar!</p>	36	173	2	080	



Komfortbetten

Bettseiten-Höhe 48 cm

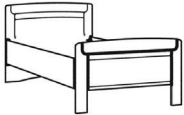
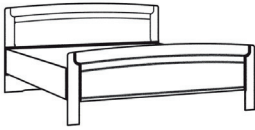
Beschreibung	Liegefläche in cm	Stellfläche in cm	Art.-Nr.	EURO
 <p>Komfort-Betten mit Holz-Kopfteil und Stollenfußteil</p> <p>Höhe Kopfteil: 89 cm Höhe Fußteil: 66 cm Höhe Oberkante Bettseite: 48 cm</p>	90 x 190 90 x 200 90 x 210 90 x 220 100 x 190 100 x 200 100 x 210 100 x 220 120 x 190 120 x 200 120 x 210 120 x 220	98 x 196 98 x 206 98 x 216 98 x 226 109 x 196 109 x 206 109 x 216 109 x 226 129 x 196 129 x 206 129 x 216 129 x 226	200 201 202 203 204 205 206 207 208 209 210 211	
 <p>Höhe Kopfteil: 97 cm Höhe Fußteil: 66 cm Höhe Oberkante Bettseite: 48 cm</p>	180 x 190 180 x 200 180 x 210 180 x 220 200 x 190 200 x 200 200 x 210 200 x 220	189 x 198 189 x 208 189 x 218 189 x 228 209 x 198 209 x 208 209 x 218 209 x 228	220 221 222 223 224 225 226 227	



Komfortbetten

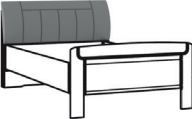

Bettseiten-Höhe 48 cm

Beschreibung	Liegefläche in cm	Stellfläche in cm	Art.-Nr.	EURO
 <p>Komfort-Betten mit Polster-Kopfteil in Kunstleder Champagner und Stollenfußteil</p>				
	90 x 190	98 x 207	228	
	90 x 200	98 x 217	229	
	90 x 210	98 x 227	230	
	90 x 220	98 x 237	231	
	100 x 190	109 x 207	232	
	100 x 200	109 x 217	233	
	100 x 210	109 x 227	234	
	100 x 220	109 x 237	235	
	120 x 190	129 x 207	236	
	120 x 200	129 x 217	237	
	120 x 210	129 x 227	238	
	120 x 220	129 x 237	239	
	180 x 190	189 x 207	248	
	180 x 200	189 x 217	249	
	180 x 210	189 x 227	250	
	180 x 220	189 x 237	251	
	200 x 190	209 x 207	252	
	200 x 200	209 x 217	253	
	200 x 210	209 x 227	254	
	200 x 220	209 x 237	255	
<p>Höhe Kopfteil: 96 cm Höhe Fußteil: 66 cm Höhe Oberkante Bettseite: 48 cm</p>				





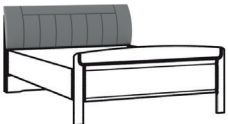

Komfortbetten

Bettseiten-Höhe 48 cm

Beschreibung	Liegefläche in cm	Stellfläche in cm	Art.-Nr.	EURO
 <p>Komfort-Betten mit Polster-Kopfteil in Kunstleder Havanna und Stollenfußteil</p>	90 x 190 90 x 200 90 x 210 90 x 220	98 x 206 98 x 216 98 x 226 98 x 236	256 257 258 259	
	100 x 190 100 x 200 100 x 210 100 x 220	109 x 206 109 x 216 109 x 226 109 x 236	260 261 262 263	
	120 x 190 120 x 200 120 x 210 120 x 220	129 x 206 129 x 216 129 x 226 129 x 236	264 265 266 267	
	180 x 190 180 x 200 180 x 210 180 x 220	189 x 206 189 x 216 189 x 226 189 x 236	276 277 278 279	
	200 x 190 200 x 200 200 x 210 200 x 220	209 x 206 209 x 216 209 x 226 209 x 236	280 281 282 283	
<p>Höhe Kopfteil: 96 cm Höhe Fußteil: 48 cm Höhe Oberkante Bettseite: 48 cm</p>				



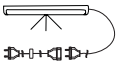
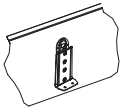

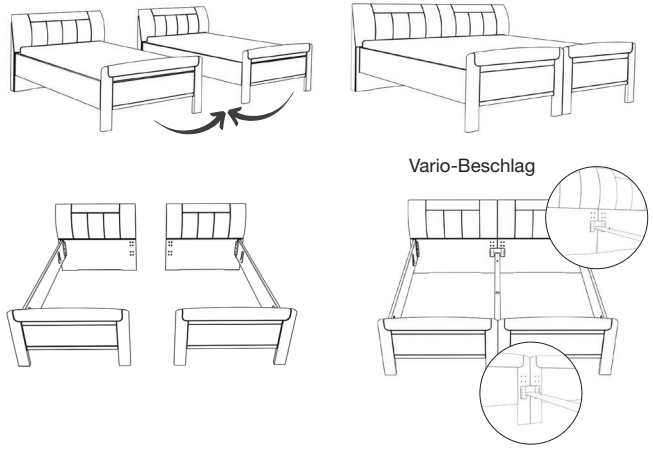
Zusatzelemente für Betten

	Beschreibung	Maße in cm			Art.-Nr.	EURO
		B	H	T		
 Dieses Produkt enthält eine Lichtquelle der Energieeffizienzklasse F	LED-Bügelleuchte in silber					
	Stück	50	2	4	101	
	Paar	50	2	4	102	
 Dieses Produkt enthält eine Lichtquelle der Energieeffizienzklasse G	LED-Flexleuchte, chrom					
	Paar	50	2	4	105	
 Dieses Produkt enthält eine Lichtquelle der Energieeffizienzklasse F	Orientierungsleuchte mit Bewegungsmelder, zur Befestigung an den Bettseiten					
	Stück	21	2	1,7	103	
	Paar	21	2	1,7	104	
	Continental-Adapter-Set zur Erhöhung der Einlegetiefe um 9,6 cm				681	
 Vario-Beschlag - aus zwei Komfort-Einzelbetten kann ein Doppelbett erstellt werden für Bettlänge 190 cm für Bettlänge 200 cm für Bettlänge 210 cm für Bettlänge 220 cm 	für Bettlänge 190 cm	6,5	2,5	190	732	
	für Bettlänge 200 cm	6,5	2,5	200	733	
	für Bettlänge 210 cm	6,5	2,5	210	734	
	für Bettlänge 220 cm	6,5	2,5	220	735	
	Die zwei inneren Bettseiten werden demontiert und können bei Bedarf wieder verwendet werden.					

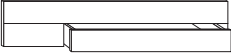

Zusatzelemente für Betten

Beschreibung	Maße in cm			Art.-Nr.	EURO
	B	H	T		
 <p>Großraum-Bettschubkasten inkl. Fußteilverblendung, Stück</p>					
- für Liegefläche 90 x 190 cm	90	15	61	374	
- für Liegefläche 90 x 200 cm	90	15	61	375	
- für Liegefläche 90 x 210 cm	90	15	61	376	
- für Liegefläche 90 x 220 cm	90	15	61	377	
- für Liegefläche 100 x 190 cm	100	15	61	378	
- für Liegefläche 100 x 200 cm	100	15	61	379	
- für Liegefläche 100 x 210 cm	100	15	61	380	
- für Liegefläche 100 x 220 cm	100	15	61	381	
- für Liegefläche 120 x 190 cm	120	15	61	382	
- für Liegefläche 120 x 200 cm	120	15	61	383	
- für Liegefläche 120 x 210 cm	120	15	61	384	
- für Liegefläche 120 x 220 cm	120	15	61	385	
 <p>Großraum-Bettschubkasten inkl. Fußteil- verblendung, paarweise</p>					
- für Liegefläche 180 x 190 cm	180	15	61	390	
- für Liegefläche 180 x 200 cm	180	15	61	391	
- für Liegefläche 180 x 210 cm	180	15	61	392	
- für Liegefläche 180 x 220 cm	180	15	61	393	
- für Liegefläche 200 x 190 cm	200	15	61	394	
- für Liegefläche 200 x 200 cm	200	15	61	395	
- für Liegefläche 200 x 210 cm	200	15	61	396	
- für Liegefläche 200 x 220 cm	200	15	61	397	



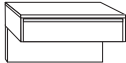
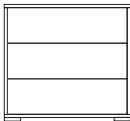

Nachtschränke

Gleitfüße in schwarz

Beschreibung	Maße in cm			Art.-Nr.	EURO	
	B	H	T			
 Nachtschrank, 1 Auszug schwebend						
	Stück	60	48	43	616	
Paar	60	48	43	617		
 Nachtschrank, 3 Auszüge						
	Stück	40	48	43	634	
	Paar	40	48	43	635	
	Stück	60	48	43	636	
	Paar	60	48	43	637	

Paneele

für Nachtschränke

Beschreibung	Maße in cm			Art.-Nr.	EURO	
	B	H	T			
 Nachtschrank-Paneel, mit Rauchglasboden						
	Stück	40	27	12	120	
	Paar	40	27	12	121	
	Stück	60	27	12	122	
	Paar	60	27	12	123	
	 Nachtschrank-Paneel, mit Rauchglasboden und LED-Beleuchtung					
Stück		40	27	12	127	
Paar		40	27	12	128	
Stück		60	27	12	129	
Paar		60	27	12	130	



Dieses Produkt enthält Lichtquellen der Energieeffizienzklasse G





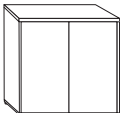
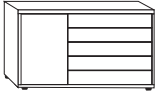
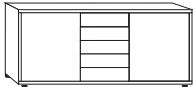

Beimöbel

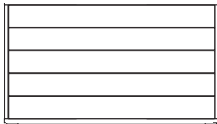
Gleitfüße in schwarz

Alle Drehtüren inkl. gedämpfter Scharniere

	Beschreibung	Maße in cm			Art.-Nr.	EURO
		B	H	T		
	Kommode, 2-türig , mit einem durchgehenden Einlegeboden - Front in massiv schlicht	80	86	43	062	
	Kombikommode, 5 Auszüge rechts, 1 Tür links , dahinter ein Einlegeboden - Front in massiv schlicht	120	86	43	408	
	Kombikommode, 5 Auszüge mittig, 2 Türen außen , je Türenfach 1 Einlegeboden - Front in massiv schlicht	141	86	43	419	
	Schubkastenschrank, 5 Auszüge - Front in massiv schlicht	60 80	86 86	43 43	063 065	
	Schubkastenschrank, 5 Großraum-Auszüge - Front in massiv schlicht	141	86	43	073	

Zubehör für Beimöbel

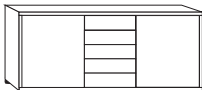
	Beschreibung	Maße in cm			Art.-Nr.	EURO
		B	H	T		
 	1 Einlegeboden für 2-türige Kommode	77	1,8	37,5	L25	
  	1 Einlegeboden für Kombikommode	37	1,8	37,5	L26	



Beimöbel

Gleitfüße in schwarz

Alle Drehtüren inkl. gedämpfter Scharniere

	Beschreibung	Maße in cm			Art.-Nr.	EURO
		B	H	T		
	Wäscheschrank , 3 Auszüge, 2 Türen 3 Einlegeböden - Front in massiv schlicht	80	165	43	078	
	Ankleidebank massiv mit Polster - in Kunstleder Havanna - in Kunstleder Champagner	120	46,3	40	411 409	
	Ankleidebank in Holz-Nachbildung, mit Sitzauflage - in Kunstleder Havanna - in Kunstleder Champagner	120	47	40	412 410	
	Steckböden massiv	60 80	2 2	20 20	081 082	
	Hängeschrank mit Tür Paar Stück, links ang. Stück, rechts ang.	40 40 40	123 123 123	30 30 30	604 606 605	
	Hängespiegel , Aufhängung quer oder senkrecht	60	80	2	088	
	Hängespiegel , Aufhängung quer oder senkrecht	110	85	3	650	