

# Möbel LETZ

*Finden und Wohlfühlen*



## Typenplan

Graz von Wiemann - Schlafzimmer-Set Erle teilmassiv

### **Wichtiger Hinweis für Sie**

Etwaige Hinweise des Herstellers in dieser Produktinformation, die sich auf die Gewährleistung beziehen, haben für Sie keinerlei Bindungswirkung und können von Ihnen ignoriert werden. Ihre gesetzlichen Gewährleistungsrechte als Verbraucher uns gegenüber, als Ihrem Verkäufer, werden dadurch in keiner Weise berührt oder eingeschränkt. Sie können sich wegen aller Mängel jederzeit an uns wenden. Darüber hinaus gehende Herstellergarantien bleiben

Möbel Letz GmbH  
Am Gewerbepark 11  
06895 Zahna-Elster

Tel.: 035383 - 6018 50

Fax.: 035383 - 6018 17

# Graz.



Emissionsgeprüft  
Schadstoffgeprüft  
Regelmäßige  
Produkt-  
überwachung

www.tuv.com  
ID 1111253053





## LIEFERBARE KORPUS- UND FRONTAUSFÜHRUNGEN

Bitte geben Sie bei jeder Bestellung die exakte Farbkombination aus Front- und Korpusfarbe an!

### Farbausführungen:



Innenfarbton

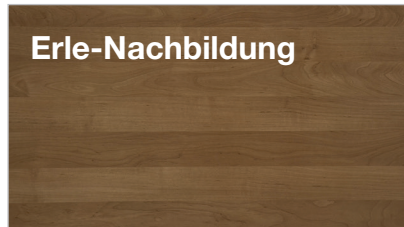

Spiegel

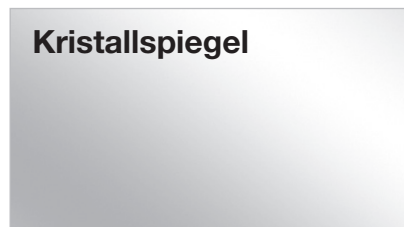

# Graz.



Emissionsgeprüft  
Schadstoffgeprüft  
Regelmäßige  
Produkt-  
überwachung

www.tuv.com  
ID 1111253053



# Graz.



Emissionsgeprüft  
Schadstoffgeprüft  
Regelmäßige  
Produkt-  
überwachung

www.tuv.com  
ID 1111253053





## Korpusbreiten

### Drehtürenschränke

Breite	Seite	Sockel	Seite	Sockel	Seite	Sockel	Seite	Sockel	Seite			Breite effektiv
50	1,5	47,5	1,5									50,5 cm
100	1,5	96,4	1,5									99,4 cm
150	1,5	96,4	1,5	47,5	1,5							148,4 cm
200	1,5	96,4	1,5	96,4	1,5							197,3 cm
250	1,5	96,4	1,5	47,5	1,5	96,4	1,5					246,3 cm
300	1,5	96,4	1,5	96,4	1,5	96,4	1,5					295,2 cm
350	1,5	96,4	1,5	96,4	1,5	47,5	1,5	96,4	1,5			344,2 cm
400	1,5	96,4	1,5	96,4	1,5	96,4	1,5	96,4	1,5			393,1 cm

### Funktionsschränke

Breite	Seite	Sockel	Seite	Sockel	Seite	Sockel	Seite	Sockel	Seite			Breite effektiv
50	1,5	47,5	1,5									50,5 cm
100	1,5	96,4	1,5									99,4 cm
150	1,5	96,4	1,5	47,5	1,5							148,4 cm
150	1,5	47,5	1,5	47,5	1,5	47,5	1,5					148,4 cm
200	1,5	96,4	1,5	96,4	1,5							197,3 cm
200	1,5	47,5	1,5	96,4	1,5	47,5	1,5					197,4 cm
250	1,5	47,5	1,5	96,4	1,5	47,5	1,5	47,5	1,5			246,4 cm
300	1,5	96,4	1,5	96,4	1,5	96,4	1,5					295,2 cm
300	1,5	47,5	1,5	96,4	1,5	96,4	1,5	47,5	1,5			295,3 cm
350	1,5	96,4	1,5	96,4	1,5	47,5	1,5	96,4	1,5			344,2 cm
400	1,5	96,4	1,5	96,4	1,5	96,4	1,5	96,4	1,5			393,1 cm

### Schwebetürenschränke

Breite	Seite	Sockel	Seite	Sockel	Seite	Sockel	Seite	Sockel	Seite			Breite effektiv
200	1,5	96,4	1,5	96,4	1,5							197,3 cm
250	1,5	80,1	1,5	80,1	1,5	80,1	1,5					246,3 cm
300	1,5	96,4	1,5	96,4	1,5	96,4	1,5					295,2 cm
330	1,5	80,1	1,5	80,1	1,5	80,1	1,5	80,1	1,5			327,9 cm
400	1,5	96,4	1,5	96,4	1,5	96,4	1,5	96,4	1,5			393,1 cm





## DAS PROGRAMM AUF EINEN BLICK

- **Drehtüren- und Funktionsschränke in 2 Höhen 216 cm / 236 cm**
- Drehtürenschränke in 8 Breiten, Funktionsschränke in 6 Breiten
- **Schwebetürenschränke in 3 Höhen 197 cm / 217 cm / 236 cm und 5 Breiten**
- Frontgestaltung aus Massivholz, wahlweise **in Kombination mit Kristallspiegeltüren**
- **Moderne 5-Felder-Optik** bei den Fronten der Schwebetürenschränke
- **Passepartout und Kranzleisten optional mit LED-Beleuchtung**
- umfangreiche **Schrank-Innenausstattung**
- Komfortbetten in 5 Breiten und 4 Längen, **wahlweise mit Holz-Kopfteil oder**  
Polster-Kopfteil in Kunstleder Havanna oder Champagner
- **Zusatzelemente für Betten**, darunter Beleuchtungen und Bettschubkästen
- **Nachtschränke** in den Breiten 40 und 60 cm mit 1 und 3 Auszügen
- Aufsatzpaneele für die Nachtkonsolen, wahlweise mit LED-Beleuchtung
- **Umfangreiches Beimöbelprogramm**

## QUALITÄT IM DETAIL

- Rückwände: Hartfaser, eingenetet
- Drehtüren mit 105°-Öffnungswinkel und gedämpften Scharnieren
- Einlegeböden: 22 mm stark, auf Metallbodenträgern
- Metall-Kleiderstangen in Metallhalterungen, 40 kg belastbar
- Alle Beschläge sind aus Metall und hoch belastbar
- Maximaler Komfort durch Lieferung montierter Beimöbel









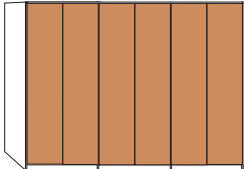

## Drehtürenschränke

### Innenausstattung:

2 Einlegeböden, 1 Kleiderstange je Fach

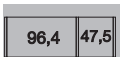
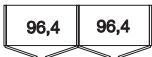
Alle Drehtüren inkl. gedämpfter Scharniere

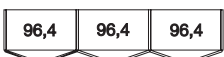
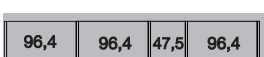
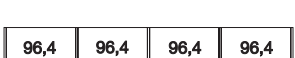
Beschreibung	Maße in cm		Höhe 216 cm		Höhe 236 cm	
	B	T	Art.-Nr.	EURO	Art.-Nr.	EURO
 <b>Holztüren</b>						
 1-türig links angeschlagen	50	58	<b>770</b>		<b>779</b>	
 1-türig rechts angeschlagen	50	58	<b>771</b>		<b>780</b>	
 2-türig	100	58	<b>772</b>		<b>781</b>	
 3-türig	150	58	<b>773</b>		<b>782</b>	
 4-türig	200	58	<b>774</b>		<b>783</b>	
 5-türig	250	58	<b>775</b>		<b>784</b>	
 6-türig	300	58	<b>776</b>		<b>785</b>	
 7-türig	350	58	<b>777</b>		<b>786</b>	
 8-türig	400	58	<b>778</b>		<b>787</b>	











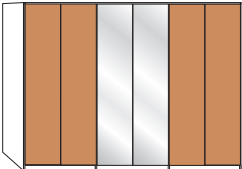

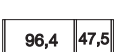

## Drehtürenschränke

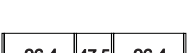
### Innenausstattung:

2 Einlegeböden, 1 Kleiderstange je Fach

Alle Drehtüren inkl. gedämpfter Scharniere

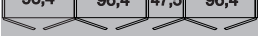
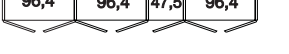
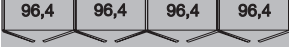
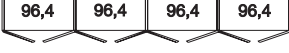
Beschreibung	Maße in cm		Höhe 216 cm		Höhe 236 cm	
	B	T	Art.-Nr.	EURO	Art.-Nr.	EURO
 <b>Holztüren und Kristall-Spiegeltüren</b>						
 1-türig 1 Spiegeltür, links ang.	50	58	<b>700</b>		<b>716</b>	
 1-türig 1 Spiegeltür, rechts ang.	50	58	<b>701</b>		<b>717</b>	
 2-türig 1 Spiegeltür, rechts ang.	100	58	<b>702</b>		<b>718</b>	
 2-türig 2 Spiegeltüren	100	58	<b>703</b>		<b>719</b>	
 3-türig 1 Spiegeltür	150	58	<b>704</b>		<b>720</b>	
 4-türig 2 Spiegeltüren	200	58	<b>705</b>		<b>721</b>	
 5-türig 1 Spiegeltür	250	58	<b>706</b>		<b>722</b>	
 5-türig 3 Spiegeltüren	250	58	<b>707</b>		<b>723</b>	
 6-türig 2 Spiegeltüren	300	58	<b>708</b>		<b>724</b>	
 6-türig 4 Spiegeltüren	300	58	<b>709</b>		<b>725</b>	
 7-türig 1 Spiegeltür	350	58	<b>710</b>		<b>726</b>	
 7-türig 3 Spiegeltüren	350	58	<b>711</b>		<b>727</b>	
 7-türig 5 Spiegeltüren	350	58	<b>712</b>		<b>728</b>	
 8-türig 2 Spiegeltüren	400	58	<b>713</b>		<b>729</b>	
 8-türig 4 Spiegeltüren	400	58	<b>714</b>		<b>730</b>	
 8-türig 6 Spiegeltüren	400	58	<b>715</b>		<b>731</b>	



## Funktions-Drehtürenschränke

### Innenausstattung:

2 Einlegeböden, 1 Kleiderstange je Fach

Alle Drehtüren inkl. gedämpfter Scharniere

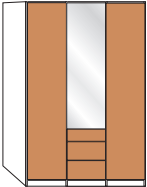
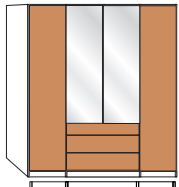
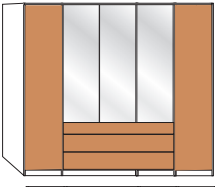
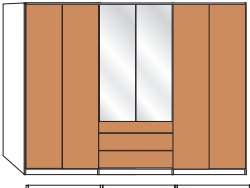
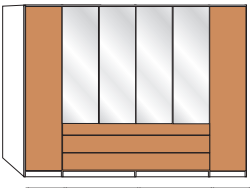
Beschreibung	Maße in cm		Höhe 216 cm		Höhe 236 cm	
	B	T	Art.-Nr.	EURO	Art.-Nr.	EURO
 <p><b>Auszüge à 50 cm mittig</b>  <b>H216cm: 2 große Auszüge</b>  <b>H236cm: 2 große Auszüge,</b>  <b>1 kleiner Auszug</b></p> <p>3-türig - Außentüren massiv  1 Kristallspiegeltür</p> <p>47,5 47,5 47,5</p>	150	58	<b>441</b>		<b>485</b>	
 <p><b>Auszüge à 100 cm mittig</b>  <b>H216cm: 2 große Auszüge</b>  <b>H236cm: 2 große Auszüge,</b>  <b>1 kleiner Auszug</b></p> <p>4-türig - Außentüren massiv  2 Kristallspiegeltüren</p> <p>47,5 96,4 47,5</p>	200	58	<b>447</b>		<b>491</b>	
 <p><b>Auszüge à 150 cm mittig</b>  <b>H216cm: 2 große Auszüge</b>  <b>H236cm: 2 große Auszüge,</b>  <b>1 kleiner Auszug</b></p> <p>5-türig - Außentüren massiv  3 Kristallspiegeltüren</p> <p>47,5 cm 96,4 cm 47,5 cm 47,5 cm</p>	250	58	<b>453</b>		<b>497</b>	
 <p><b>Auszüge à 100 cm mittig</b>  <b>H216cm: 2 große Auszüge</b>  <b>H236cm: 2 große Auszüge,</b>  <b>1 kleiner Auszug</b></p> <p>6-türig - Außentüren massiv  2 Kristallspiegeltüren</p> <p>96,4 cm 96,4 cm 96,4 cm</p>	300	58	<b>457</b>		<b>501</b>	
 <p><b>Auszüge à 200 cm</b>  <b>H216cm: 2 große Auszüge</b>  <b>H236cm: 2 große Auszüge,</b>  <b>1 kleiner Auszug</b></p> <p>6-türig - Außentüren massiv  4 Kristallspiegeltüren</p> <p>47,5 cm 96,4 cm 96,4 cm 47,5 cm</p>	300	58	<b>461</b>		<b>505</b>	



## Funktions-Drehtürenschränke

### Innenausstattung:

2 Einlegeböden, 1 Kleiderstange je Fach

Alle Drehtüren inkl. gedämpfter Scharniere

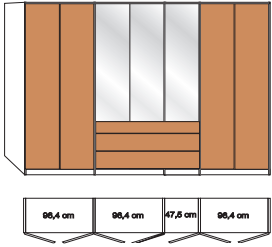
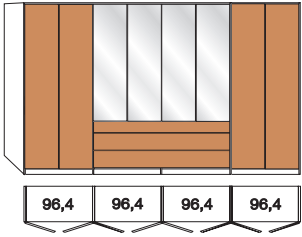
Beschreibung	Maße in cm		Höhe 216 cm		Höhe 236 cm	
	B	T	Art.-Nr.	EURO	Art.-Nr.	EURO
 <p><b>Auszüge à 150 cm mittig</b>  <b>H216cm: 2 große Auszüge</b>  <b>H236cm: 2 große Auszüge,</b>  <b>1 kleiner Auszug</b></p> <p>7-türig - Außentüren massiv  3 Kristallspiegeltüren</p>	350	58	<b>469</b>		<b>513</b>	
 <p><b>Auszüge à 200 cm</b>  <b>H216cm: 2 große Auszüge</b>  <b>H236cm: 2 große Auszüge,</b>  <b>1 kleiner Auszug</b></p> <p>8-türig - Außentüren massiv  4 Kristallspiegeltüren</p>	400	58	<b>473</b>		<b>517</b>	

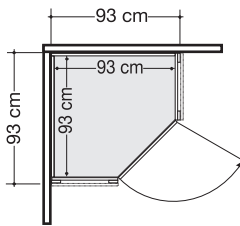
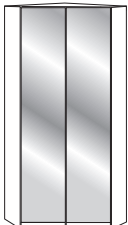
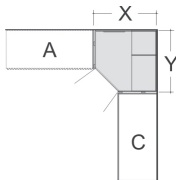
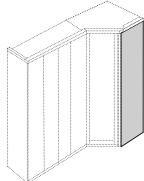

## Eckschränke

Beschreibung	Maße in cm		Höhe 216 cm		Höhe 236 cm	
	B	T	Art.-Nr.	EURO	Art.-Nr.	EURO
 <p><b>Eckschrank vollausgebaut</b></p> <ul style="list-style-type: none"> <li>- Holztür</li> <li>- Front Kristallspiegel</li> </ul>	93	93	<b>152</b>		<b>155</b>	
	93	93	<b>153</b>		<b>156</b>	
 <p><b>Innenausstattung:</b> 2 Einlegeböden, 1 Kleiderstange je Fach Alle Drehtüren inkl. gedämpfter Scharniere</p> <p><b>Nicht in Verbindung mit Passepartout-Rahmen einsetzbar!</b></p> <p><b>In Kombination mit Schwebetürenschränken keine Kranzleisten oder Passepartout-Rahmen möglich!</b></p>						
 <p><b>Eckschrank begehbar</b></p> <ul style="list-style-type: none"> <li>- Holztüren</li> <li>- Front Kristallspiegel</li> </ul> <p><b>Innenausstattung:</b> Wäschefächer, Kleiderstange, Innenspiegel, Beleuchtung</p> <p><small>Dieses Produkt enthält eine Lichtquelle der Energieeffizienzklasse G</small></p>	127	130	<b>586</b>		<b>589</b>	
	127	130	<b>587</b>		<b>590</b>	
 <p><b>X = 130,0 cm</b></p> <p><b>Y = 126,2 cm</b></p> <p><b>Nicht in Verbindung mit Passepartout-Rahmen einsetzbar!</b></p> <p><b>In Kombination mit Schwebetürenschränken keine Kranzleisten oder Passepartout-Rahmen möglich!</b></p>						
 <p><b>Abschlussseite</b> für Eckschrank, beidseitig - links und rechts - verwendbar</p> <p>Wird benötigt, wenn mit einem Eckschrank abgeschlossen wird. Wird ein Eckschrank separat aufgestellt, werden 2 Außenseiten benötigt.</p>	56	1,5	<b>090</b>		<b>091</b>	







## Abschlusschränke mit Drehtür, abgeschrägt, ohne Kranzleiste

### Innenausstattung:

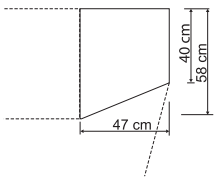
4 Einlegeböden

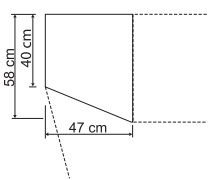
Alle Drehtüren inkl. gedämpfter Scharniere

Beschreibung	Maße in cm		Höhe 216 cm		Höhe 236 cm	
	B	T	Art.-Nr.	EURO	Art.-Nr.	EURO
<p><b>Rechts anstellbar:</b></p> <p>- Holztür</p>   <p><b>! Nicht einzeln stellbar!</b> <b>! Nicht in Verbindung mit Schwebetürenschränken verwendbar!</b></p>	47	58	<b>180</b>		<b>183</b>	
<p><b>Links anstellbar:</b></p> <p>- Holztür</p>   <p><b>! Nicht einzeln stellbar!</b> <b>! Nicht in Verbindung mit Schwebetürenschränken verwendbar!</b></p>	47	58	<b>185</b>		<b>188</b>	



**Anbau an ausgebauten Eckschrank nur in Kombination mit Abschlussseite möglich!**



## Regalelement ohne Kranzleiste

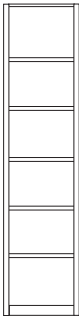

Beschreibung	Maße in cm		Höhe 216 cm		Höhe 236 cm	
	B	T	Art.-Nr.	EURO	Art.-Nr.	EURO
 <p><b>Regalelement offen mit 5 Einlegeböden</b></p>	40	36	<b>136</b>		<b>138</b>	



## Passepartout-Rahmen für Drehtüren- und Funktionsschränke mit oder ohne Beleuchtung

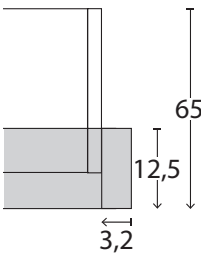

Nicht in Verbindung mit Eckschränken verwendbar!

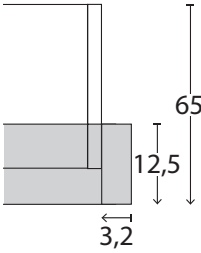
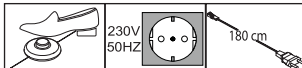



Beschreibung	Maße in cm		Höhe 220 cm		Höhe 240 cm		
	B	T	Art.-Nr.	EURO	Art.-Nr.	EURO	
 <p><b>Ohne Beleuchtung,</b> Breite je Seitenstollen: 3,2 cm</p> <ul style="list-style-type: none"> <li>- für Schrankbreite 50 cm</li> <li>- für Schrankbreite 100 cm</li> <li>- für Schrankbreite 150 cm</li> <li>- für Schrankbreite 200 cm</li> <li>- für Schrankbreite 250 cm</li> <li>- für Schrankbreite 300 cm</li> <li>- für Schrankbreite 350 cm</li> <li>- für Schrankbreite 400 cm</li> </ul> <p><b>Draufsicht Schrank inkl. PPT-Rahmen</b></p>  <p>Maße in cm</p>	56,4	12,9	<b>983</b>		<b>980</b>		
	106,4	12,9	<b>984</b>		<b>981</b>		
	156,4	12,9	<b>985</b>		<b>982</b>		
	206,4	12,9	<b>986</b>		<b>975</b>		
	256,4	12,9	<b>987</b>		<b>976</b>		
	306,4	12,9	<b>988</b>		<b>977</b>		
	356,4	12,9	<b>989</b>		<b>978</b>		
	406,4	12,9	<b>990</b>		<b>979</b>		
	 <p><b>Mit LED-Beleuchtung,</b> Breite je Seitenstollen: 3,2 cm</p> <ul style="list-style-type: none"> <li>1 Leuchte - für Schrankbreite 50 cm</li> <li>2 Leuchten- für Schrankbreite 100 cm</li> <li>3 Leuchten- für Schrankbreite 150 cm</li> <li>4 Leuchten- für Schrankbreite 200 cm</li> <li>5 Leuchten- für Schrankbreite 250 cm</li> <li>6 Leuchten- für Schrankbreite 300 cm</li> <li>7 Leuchten- für Schrankbreite 350 cm</li> <li>8 Leuchten- für Schrankbreite 400 cm</li> </ul> <p><b>Draufsicht Schrank inkl. PPT-Rahmen</b></p>  <p>Maße in cm</p> <p>Dieses Produkt enthält Lichtquellen der Energieeffizienzklasse F</p> 	56,4	12,9	<b>918</b>		<b>926</b>	
		106,4	12,9	<b>919</b>		<b>927</b>	
156,4		12,9	<b>920</b>		<b>928</b>		
206,4		12,9	<b>921</b>		<b>929</b>		
256,4		12,9	<b>922</b>		<b>930</b>		
306,4		12,9	<b>923</b>		<b>931</b>		
356,4		12,9	<b>924</b>		<b>932</b>		
406,4		12,9	<b>925</b>		<b>933</b>		

### Bitte beachten:

Bei Verwendung eines Passepartout-Rahmens verbreitert sich der Schrank auf die ausgewiesenen Maße.

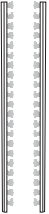

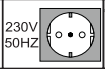

## Zusatzelemente für Drehtürenschränke und Funktionsschränke

Beschreibung	Maße in cm		Höhe 220 cm		Höhe 240 cm	
	B	T	Art.-Nr.	EURO	Art.-Nr.	EURO
 <p><b>Stollenbeleuchtung für Passepartout-Rahmen</b></p>  <p><b>Nicht nachträglich einbaubar!</b></p> <p>Dieses Produkt enthält eine Licht- quelle der Energieeffizienzklasse F</p>   	1	2	<b>S01</b>		<b>S02</b>	

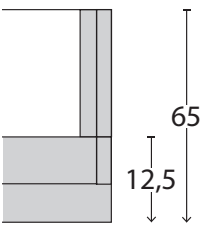
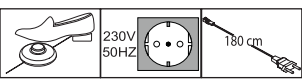

## Kranzleisten für Drehtürenschränke und Funktionsschränke mit oder ohne Beleuchtung

Beschreibung	Maße in cm			Art.-Nr.	EURO
	B	H	T		
 <p><b>Kranzleiste, ohne Beleuchtung</b></p> <ul style="list-style-type: none"> <li>- für Schrankbreite 50 cm</li> <li>- für Schrankbreite 100 cm</li> <li>- für Schrankbreite 150 cm</li> <li>- für Schrankbreite 200 cm</li> <li>- für Schrankbreite 250 cm</li> <li>- für Schrankbreite 300 cm</li> <li>- für Schrankbreite 350 cm</li> <li>- für Schrankbreite 400 cm</li>   <li>- für ausgebauten Eckschrank</li> <li>- für begehbaren Eckschrank</li>   <li>- für Abschlusschrank links</li> <li>- für Abschlusschrank rechts</li> <li>- für Regalelement</li> </ul>					
	50	3,2	12,5	<b>610</b>	
	100	3,2	12,5	<b>611</b>	
	150	3,2	12,5	<b>612</b>	
	200	3,2	12,5	<b>618</b>	
	250	3,2	12,5	<b>619</b>	
	300	3,2	12,5	<b>620</b>	
	350	3,2	12,5	<b>621</b>	
	400	3,2	12,5	<b>622</b>	
	64,1	3,2	12,5	<b>623</b>	
	113,5	3,2	12,5	<b>624</b>	
	55,5	3,2	12,5	<b>625</b>	
	55,5	3,2	12,5	<b>626</b>	
	40	3,2	12,5	<b>627</b>	
 <p><b>Mit LED-Beleuchtung</b></p> <ul style="list-style-type: none"> <li>1 Leuchte - für Schrankbreite 50 cm</li> <li>2 Leuchten - für Schrankbreite 100 cm</li> <li>3 Leuchten - für Schrankbreite 150 cm</li> <li>4 Leuchten - für Schrankbreite 200 cm</li> <li>5 Leuchten - für Schrankbreite 250 cm</li> <li>6 Leuchten - für Schrankbreite 300 cm</li> <li>7 Leuchten - für Schrankbreite 350 cm</li> <li>8 Leuchten - für Schrankbreite 400 cm</li>   <li>1 Leuchte - für Abschlusschrank links</li> <li>1 Leuchte - für Abschlusschrank rechts</li> <li>1 Leuchte - für Regalelement</li> </ul>					
	50	3,2	12,5	<b>628</b>	
	100	3,2	12,5	<b>629</b>	
	150	3,2	12,5	<b>638</b>	
	200	3,2	12,5	<b>639</b>	
	250	3,2	12,5	<b>640</b>	
	300	3,2	12,5	<b>641</b>	
	350	3,2	12,5	<b>642</b>	
	400	3,2	12,5	<b>643</b>	
	55,5	3,2	12,5	<b>644</b>	
	55,5	3,2	12,5	<b>645</b>	
	40	3,2	12,5	<b>646</b>	
<p><b>Draufsicht Schrank inkl. Kranzleiste</b></p>  <p>Maße in cm</p>					
<p>Dieses Produkt enthält Lichtquellen der Energieeffizienzklasse F</p> 					



## Schwebetürenschränke ohne Kranzleiste

**Innenausstattung:**  
2 Einlegeböden, 1 Kleiderstange

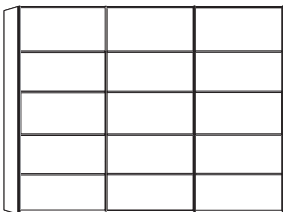
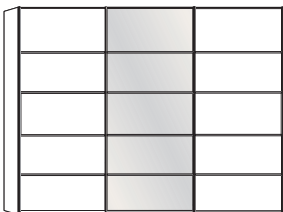
Beschreibung	Maße in cm			Art.-Nr.	EURO
	B	H	T		
 <p><b>Front aus Massivholz mit 5 Feldern</b></p>	2-türig	200	197	67	<b>414</b>
	3-türig	250	197	67	<b>415</b>
	3-türig	300	197	67	<b>416</b>
	4-türig - mit Synchronöffnung	330	197	67	<b>417</b>
	4-türig - mit Synchronöffnung	400	197	67	<b>418</b>
 <p><b>Massivholz und Kristall-Spiegeltüren mit 5 Feldern</b></p>	2-türig - 1 Spiegeltür links	200	197	67	<b>420</b>
	2-türig - 1 Spiegeltür rechts	200	197	67	<b>421</b>
	3-türig	250	197	67	<b>422</b>
	3-türig	300	197	67	<b>423</b>
	4-türig - mit Synchronöffnung	330	197	67	<b>424</b>
	4-türig - mit Synchronöffnung	400	197	67	<b>425</b>

### Sockel-Aufteilung

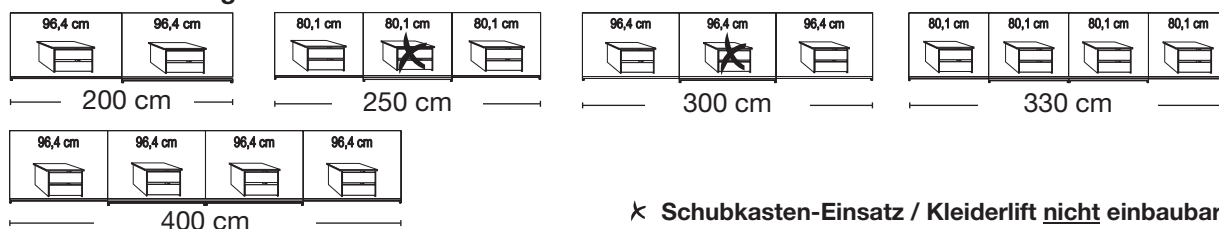



## Schwebetürenschränke ohne Kranzleiste

Innenausstattung:  
2 Einlegeböden, 1 Kleiderstange

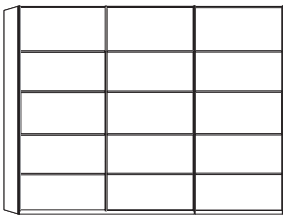
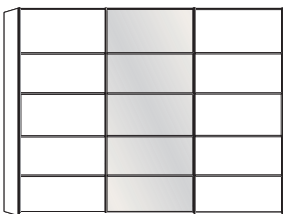
Beschreibung	Maße in cm		Höhe 217 cm		Höhe 236 cm	
	B	T	Art.-Nr.	EURO	Art.-Nr.	EURO
 <p><b>Front aus Massivholz mit 5 Feldern</b></p> <p>2-türig</p> <p>3-türig</p> <p>3-türig</p> <p>4-türig - mit Synchronöffnung</p> <p>4-türig - mit Synchronöffnung</p>	200	67	<b>560</b>		<b>575</b>	
	250	67	<b>561</b>		<b>576</b>	
	300	67	<b>562</b>		<b>577</b>	
	330	67	<b>563</b>		<b>578</b>	
	400	67	<b>564</b>		<b>579</b>	
	<hr/>					
 <p><b>Massivholz und Kristall- Spiegeltüren mit 5 Feldern</b></p> <p>2-türig - 1 Spiegeltür links</p> <p>2-türig - 1 Spiegeltür rechts</p> <p>3-türig</p> <p>3-türig</p> <p>4-türig - mit Synchronöffnung</p> <p>4-türig - mit Synchronöffnung</p>	200	67	<b>565</b>		<b>580</b>	
	200	67	<b>566</b>		<b>581</b>	
	250	67	<b>567</b>		<b>582</b>	
	300	67	<b>568</b>		<b>583</b>	
	330	67	<b>569</b>		<b>584</b>	
	400	67	<b>570</b>		<b>585</b>	
	<hr/>					



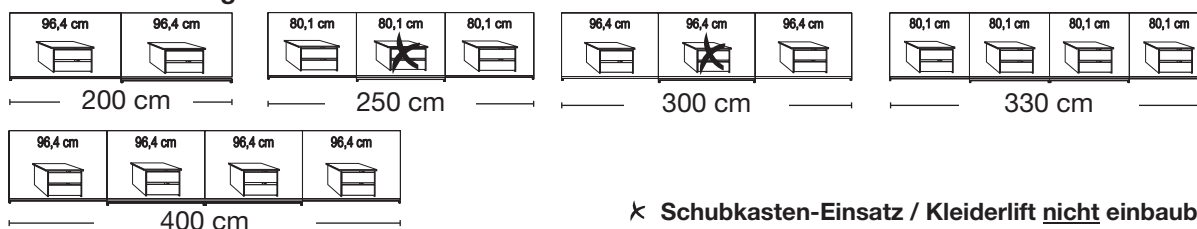



### Sockel-Aufteilung



✘ Schubkasten-Einsatz / Kleiderlift nicht einbaubar!





## Zusatzelemente für Schwebetürenschränke

	Beschreibung	Maße in cm			Art.-Nr.	EURO
		B	H	T		
	<b>Selbsteinzug mit Dämpfung</b> für Mitteltüren					
	- für 3-türige Schränke*    Stück - für 4-türige Schränke    Stück	24	2	11	<b>363</b>	
	*  <b>Bitte Deckenhöhe beachten!</b> <b>Montage kann nur von der Schrank-Oberseite erfolgen!</b>					
	<b>2er-Set Selbsteinzug mit Dämpfung</b> für Außentüren, Set für 2-,3- und 4-türige Schränke					
	Paar	24	2	11	<b>365</b>	
	<b>Kollisionsdämpfer</b> - für 2-türige Schränke    1 Stück	28	4	2	<b>366</b>	
	 <b>Optimale Funktion nur in Verbindung mit Außentürdämpfung</b>					
	- für 3-4-türige Schränke    2 Stück	28	4	2	<b>367</b>	
	 <b>Optimale Funktion nur in Verbindung mit Außen- und Mitteltürdämpfung!</b>					



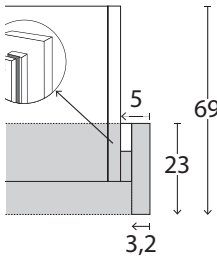
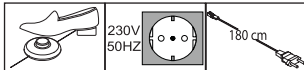

## Passepartout-Rahmen für Schwebetürenschränke H 197 cm, mit oder ohne Beleuchtung

Beschreibung	Maße in cm			Art.-Nr.	EURO
	B	H	T		
 <p><b>Ohne Beleuchtung, Breite je Seitenstollen: 5 cm</b></p> <ul style="list-style-type: none"> <li>- für Schrankbreite 200 cm</li> <li>- für Schrankbreite 250 cm</li> <li>- für Schrankbreite 300 cm</li> <li>- für Schrankbreite 330 cm</li> <li>- für Schrankbreite 400 cm</li> </ul>	210	197	23	<b>961</b>	
	260	197	23	<b>962</b>	
	310	197	23	<b>963</b>	
	340	197	23	<b>964</b>	
	410	197	23	<b>965</b>	
 <p><b>Mit LED-Beleuchtung, Breite je Seitenstollen: 5 cm</b></p> <ul style="list-style-type: none"> <li>4 Leuchten - für Schrankbreite 200 cm</li> <li>6 Leuchten - für Schrankbreite 250 cm</li> <li>6 Leuchten - für Schrankbreite 300 cm</li> <li>8 Leuchten - für Schrankbreite 330 cm</li> <li>8 Leuchten - für Schrankbreite 400 cm</li> </ul>	210	197	23	<b>966</b>	
	260	197	23	<b>967</b>	
	310	197	23	<b>968</b>	
	340	197	23	<b>969</b>	
	410	197	23	<b>970</b>	
<p><b>Draufsicht Schrank inkl. PPT-Rahmen</b></p>  <p>Maße in cm</p>					
<p>Dieses Produkt enthält Lichtquellen der Energieeffizienzklasse F</p> 					
<p><b>Nur für einzeln stehende Schwebetürenschränke!</b></p>					



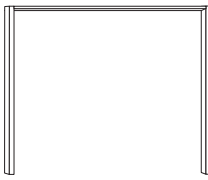
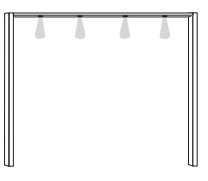
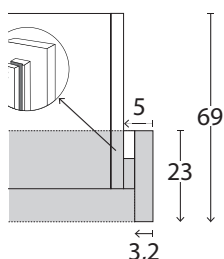
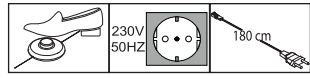
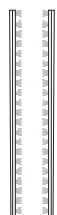

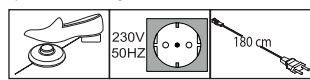
## Passepartout-Rahmen für Schwebetürenschränke mit oder ohne Beleuchtung

Beschreibung	Maße in cm		Höhe 221 cm		Höhe 240 cm	
	B	T	Art.-Nr.	EURO	Art.-Nr.	EURO
 <p><b>Ohne Beleuchtung, Breite je Seitenstollen: 5 cm</b></p> <ul style="list-style-type: none"> <li>- für Schrankbreite 200 cm</li> <li>- für Schrankbreite 250 cm</li> <li>- für Schrankbreite 300 cm</li> <li>- für Schrankbreite 330 cm</li> <li>- für Schrankbreite 400 cm</li> </ul>	210	23	<b>660</b>		<b>898</b>	
	260	23	<b>661</b>		<b>899</b>	
	310	23	<b>662</b>		<b>900</b>	
	340	23	<b>663</b>		<b>901</b>	
	410	23	<b>664</b>		<b>902</b>	
 <p><b>Mit LED-Beleuchtung, Breite je Seitenstollen: 5 cm</b></p> <ul style="list-style-type: none"> <li>4 Leuchten- für Schrankbreite 200 cm</li> <li>6 Leuchten- für Schrankbreite 250 cm</li> <li>6 Leuchten- für Schrankbreite 300 cm</li> <li>8 Leuchten- für Schrankbreite 330 cm</li> <li>8 Leuchten- für Schrankbreite 400 cm</li> </ul>	210	23	<b>947</b>		<b>916</b>	
	260	23	<b>948</b>		<b>903</b>	
	310	23	<b>949</b>		<b>904</b>	
	340	23	<b>952</b>		<b>905</b>	
	410	23	<b>953</b>		<b>906</b>	
<p><b>Draufsicht Schrank inkl. PPT-Rahmen</b></p>  <p>Maße in cm</p> <p>Dieses Produkt enthält Lichtquellen der Energieeffizienzklasse F</p> 						
<p><b>Nur für einzeln stehende Schwebetürenschränke!</b></p>						
 <p><b>Stollenbeleuchtung für Passepartout-Rahmen</b></p>  <p><b>Nicht nachträglich einbaubar!</b></p>	1	2	<b>S03</b>		<b>S04</b>	
<p>Dieses Produkt enthält eine Licht- quelle der Energieeffizienzklasse F</p> 						

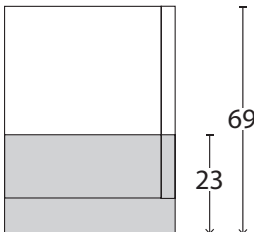

## Kranzleisten für Schwebetürenschränke mit oder ohne Beleuchtung

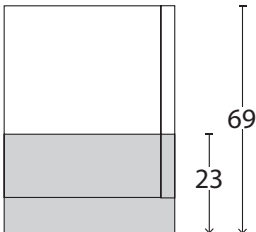
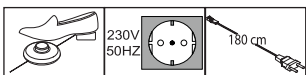
Beschreibung	Maße in cm			Art.-Nr.	EURO
	B	H	T		
 <p><b>Kranzleiste, ohne Beleuchtung</b></p> <ul style="list-style-type: none"> <li>- für Schrankbreite 200 cm</li> <li>- für Schrankbreite 250 cm</li> <li>- für Schrankbreite 300 cm</li> <li>- für Schrankbreite 330 cm</li> <li>- für Schrankbreite 400 cm</li> </ul> <p><b>Draufsicht Schrank inkl. Kranzleiste</b></p>  <p>Maße in cm</p>	<p>200</p> <p>250</p> <p>300</p> <p>330</p> <p>400</p>	<p>5</p> <p>5</p> <p>5</p> <p>5</p> <p>5</p>	<p>23</p> <p>23</p> <p>23</p> <p>23</p> <p>23</p>	<p><b>518</b></p> <p><b>519</b></p> <p><b>520</b></p> <p><b>521</b></p> <p><b>522</b></p>	
 <p><b>Kranzleiste, mit Beleuchtung</b></p> <ul style="list-style-type: none"> <li>4 Leuchten - für Schrankbreite 200 cm</li> <li>6 Leuchten - für Schrankbreite 250 cm</li> <li>6 Leuchten - für Schrankbreite 300 cm</li> <li>8 Leuchten - für Schrankbreite 330 cm</li> <li>8 Leuchten - für Schrankbreite 400 cm</li> </ul> <p><b>Draufsicht Schrank inkl. Kranzleiste</b></p>  <p>Maße in cm</p> <p>Dieses Produkt enthält Lichtquellen der Energieeffizienzklasse F</p>  <p><b>Nur für einzeln stehende Schwebetürenschränke!</b></p>	<p>200</p> <p>250</p> <p>300</p> <p>330</p> <p>400</p>	<p>5</p> <p>5</p> <p>5</p> <p>5</p> <p>5</p>	<p>23</p> <p>23</p> <p>23</p> <p>23</p> <p>23</p>	<p><b>523</b></p> <p><b>524</b></p> <p><b>526</b></p> <p><b>530</b></p> <p><b>531</b></p>	





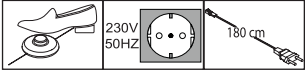

## Schrank-Zubehör

Beschreibung	Maße in cm			Art.-Nr.	EURO
	B	H	T		
 <p><b>LED-Line-Aufbauleuchte</b></p> <p>Dieses Produkt enthält Lichtquellen der Energieeffizienzklasse E</p>  <p>2 Stück 3 Stück</p>	60 60	3,2 3,2	12,5 12,5	<b>973</b> <b>974</b>	

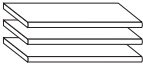

## Schrank-Zubehör

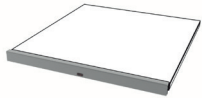



### Innenausführung: Erle-Nachbildung

Beschreibung	Maße in cm			Art.-Nr.	EURO
	B	H	T		
 <p><b>1 Einlegeboden</b></p> <p>- für Fachbreite 47,5 cm - für Fachbreite 80,1 cm - für Fachbreite 96,4 cm</p>					
	47,5	2,2	51,5	<b>028</b>	
	80,1	2,2	51,5	<b>320</b>	
	96,4	2,2	51,5	<b>030</b>	
 <p><b>3 Einlegeböden</b></p> <p>- für Fachbreite 47,5 cm - für Fachbreite 80,1 cm - für Fachbreite 96,4 cm</p>					
	47,5	2,2	51,5	<b>029</b>	
	80,1	2,2	51,5	<b>321</b>	
	96,4	2,2	51,5	<b>031</b>	
 <p><b>1 Einlegeboden</b> für ausgebauten Eckschrank</p>					
	88	2,2	88	<b>324</b>	
 <p><b>1 Einlegeboden</b> für Abschlusschrank, abgeschrägt</p>					
	43	2,2	51,5	<b>290</b>	
 <p><b>LED-Lichtblende für Einlegeböden</b></p> <p>- für Fachbreite 47,5 cm 1 Stück - für Fachbreite 80,1 cm 1 Stück - für Fachbreite 96,4 cm 1 Stück</p> <p>- für Fachbreite 47,5 cm 2 Stück - für Fachbreite 80,1 cm 2 Stück - für Fachbreite 96,4 cm 2 Stück</p> <p>- für Fachbreite 47,5 cm 3 Stück - für Fachbreite 80,1 cm 3 Stück - für Fachbreite 96,4 cm 3 Stück</p> <p>Dieses Produkt enthält Lichtquellen der Energieeffizienzklasse F</p>					
	47,5	3	1	<b>190</b>	
	80,1	3	1	<b>199</b>	
	96,4	3	1	<b>192</b>	
	47,5	3	1	<b>193</b>	
	80,1	3	1	<b>343</b>	
	96,4	3	1	<b>342</b>	
	47,5	3	1	<b>147</b>	
	80,1	3	1	<b>149</b>	
	96,4	3	1	<b>341</b>	
 <p><b>Kleiderstange</b></p> <p>- für Fachbreite 47,5 cm - für Fachbreite 80,1 cm - für Fachbreite 96,4 cm</p>					
	47,5	3	2	<b>116</b>	
	80,1	3	2	<b>118</b>	
	96,4	3	2	<b>119</b>	

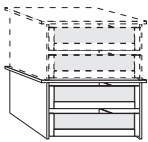

## Schrank-Zubehör

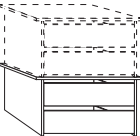
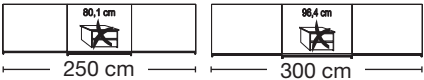
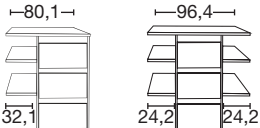
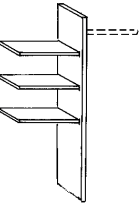

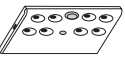
Innenausführung: Erle-Nachbildung

Beschreibung	Maße in cm			Art.-Nr.	EURO
	B	H	T		
 <p><b>Schubkasten-Einsatz</b> mit 2 Auszügen mit Selbststeinzug und GLASfront für Drehtüren- und Schwebetürenschränke, <b>stapelbar und auf beliebiger Höhe einbaubar</b></p> <p>- für Fachbreite 96,4 cm</p>  <p><b>K</b> = Schubkasten-Einsatz <u>nicht</u> einbaubar!</p>	96,4	41	52	<b>061</b>	
 <p><b>Schubkasten-Einsatz</b> mit 2 Auszügen mit Selbststeinzug und HOLZfront für Drehtüren- und Schwebetürenschränke, <b>stapelbar und auf beliebiger Höhe einbaubar</b></p> <p>- für Fachbreite 80,1 cm - für Fachbreite 96,4 cm</p>  <p><b>K</b> = Schubkasten-Einsatz <u>nicht</u> einbaubar!</p>	80,1 96,4	41 41	44 44	<b>891</b> <b>892</b>	
 <p><b>Schubkasten-Einsatz</b> mit 3 Auszügen mit Selbststeinzug und HOLZfront</p> <p>- für Fachbreite 80,1 cm - für Fachbreite 96,4 cm</p> <p>Art.-Nr. 113      Art.-Nr. 064</p>	80,1 96,4	89 89	52 52	<b>113</b> <b>064</b>	
 <p><b>Wäscheboden-Einsatz,</b> bestehend aus:</p> <p>3 E-Böden, 1 Kleiderstange, 1 Mittelseite</p> <p>- für Fachbreite 80,1 cm - für Fachbreite 96,4 cm</p> <p> <b>Beidseitig (links- oder rechtsseitig) verwendbar!</b></p> <p><b>Nur auf Sockelböden stellbar!</b></p>	80,1 96,4	137 137	51,5 51,5	<b>066</b> <b>067</b>	
 <p><b>LED-Schrankinnenbeleuchtung mit Bewegungsmelder,</b> inkl. Akku (Ladevorgang über USB)</p> <p>1 Stück 2 Stück 3 Stück 4 Stück</p>	10 10 10 10	2 2 2 2	10 10 10 10	<b>106</b> <b>107</b> <b>108</b> <b>109</b>	

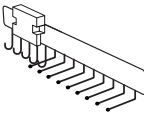
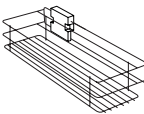
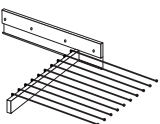
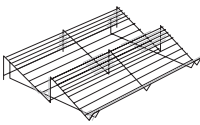
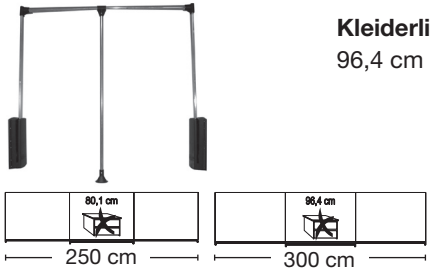
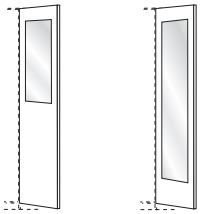

## Schrank-Zubehör

Innenausführung: Erle-Nachbildung

Beschreibung	Maße in cm			Art.-Nr.	EURO
	B	H	T		
 <p><b>Krawatten- und Gürtelauszug</b></p>	7	19	45	<b>059</b>	
 <p><b>Utensilien-Auszug</b></p>	16	9	45	<b>325</b>	
 <p><b>Ausziehbarer Hosenhalter</b></p>	45	10	50	<b>056</b>	
 <p><b>Schuhrost für Schrankfach B 96,4 cm</b></p>	96	15	50	<b>055</b>	
 <p><b>Kleiderlift für Schrankfach-Breite 80,1 - 96,4 cm</b></p> <p>250 cm      300 cm</p> <p>⚠ = Kleiderlift <u>nicht</u> einbaubar!</p>	100	85	14	<b>057</b>	
 <p><b>Innenspiegel</b></p> <p>Art.-Nr. 046      Art.-Nr.* 033</p> <p>⚠ <b>Nur in Verbindung mit Drehtüren-schränken!</b></p> <p>* <b>Nicht in Verbindung mit Massiv-holztüren verwendbar!</b></p>	36	80	1	<b>046</b>	
 <p><b>Innenspiegel, ausklappbar</b></p> <p>⚠ <b>Nur in Verbindung mit Schwebetürenschränken!</b></p> <p>⚠ <b>Nicht in Verbindung mit LED-Lichtblende verwendbar!</b></p>	36	173	2	<b>080</b>	



## Komfortbetten

Bettseiten-Höhe 48 cm

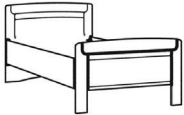
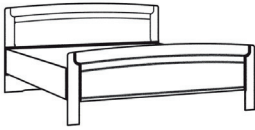
Beschreibung	Liegefläche in cm	Stellfläche in cm	Art.-Nr.	EURO
 <p><b>Komfort-Betten mit Holz-Kopfteil und Stollenfußteil</b></p> <p>Höhe Kopfteil: <b>89</b> cm Höhe Fußteil: <b>66</b> cm Höhe Oberkante Bettseite: <b>48</b> cm</p>	90 x 190 90 x 200 90 x 210 90 x 220  100 x 190 100 x 200 100 x 210 100 x 220  120 x 190 120 x 200 120 x 210 120 x 220	98 x 196 98 x 206 98 x 216 98 x 226  109 x 196 109 x 206 109 x 216 109 x 226  129 x 196 129 x 206 129 x 216 129 x 226	<b>200</b> <b>201</b> <b>202</b> <b>203</b>  <b>204</b> <b>205</b> <b>206</b> <b>207</b>  <b>208</b> <b>209</b> <b>210</b> <b>211</b>	
 <p>Höhe Kopfteil: <b>97</b> cm Höhe Fußteil: <b>66</b> cm Höhe Oberkante Bettseite: <b>48</b> cm</p>	180 x 190 180 x 200 180 x 210 180 x 220  200 x 190 200 x 200 200 x 210 200 x 220	189 x 198 189 x 208 189 x 218 189 x 228  209 x 198 209 x 208 209 x 218 209 x 228	<b>220</b> <b>221</b> <b>222</b> <b>223</b>  <b>224</b> <b>225</b> <b>226</b> <b>227</b>	



## Komfortbetten

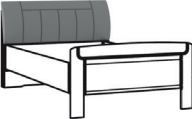
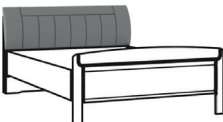
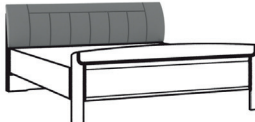

Bettseiten-Höhe 48 cm

Beschreibung	Liegefläche in cm	Stellfläche in cm	Art.-Nr.	EURO
 <p><b>Komfort-Betten mit Polster-Kopfteil in Kunstleder Champagner und Stollenfußteil</b></p>	90 x 190	98 x 207	<b>228</b>	
	90 x 200	98 x 217	<b>229</b>	
	90 x 210	98 x 227	<b>230</b>	
	90 x 220	98 x 237	<b>231</b>	
	100 x 190	109 x 207	<b>232</b>	
	100 x 200	109 x 217	<b>233</b>	
	100 x 210	109 x 227	<b>234</b>	
	100 x 220	109 x 237	<b>235</b>	
	120 x 190	129 x 207	<b>236</b>	
	120 x 200	129 x 217	<b>237</b>	
	120 x 210	129 x 227	<b>238</b>	
	120 x 220	129 x 237	<b>239</b>	
	180 x 190	189 x 207	<b>248</b>	
	180 x 200	189 x 217	<b>249</b>	
	180 x 210	189 x 227	<b>250</b>	
	180 x 220	189 x 237	<b>251</b>	
	200 x 190	209 x 207	<b>252</b>	
	200 x 200	209 x 217	<b>253</b>	
	200 x 210	209 x 227	<b>254</b>	
	200 x 220	209 x 237	<b>255</b>	
<p>Höhe Kopfteil: <b>96</b> cm Höhe Fußteil: <b>66</b> cm Höhe Oberkante Bettseite: <b>48</b> cm</p>				





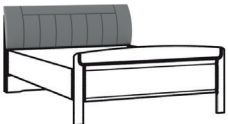

## Komfortbetten

Bettseiten-Höhe 48 cm

Beschreibung	Liegefläche in cm	Stellfläche in cm	Art.-Nr.	EURO
 <p><b>Komfort-Betten mit Polster-Kopfteil in Kunstleder Havanna und Stollenfußteil</b></p>	90 x 190	98 x 206	<b>256</b>	
	90 x 200	98 x 216	<b>257</b>	
	90 x 210	98 x 226	<b>258</b>	
	90 x 220	98 x 236	<b>259</b>	
	100 x 190	109 x 206	<b>260</b>	
	100 x 200	109 x 216	<b>261</b>	
	100 x 210	109 x 226	<b>262</b>	
	100 x 220	109 x 236	<b>263</b>	
	120 x 190	129 x 206	<b>264</b>	
	120 x 200	129 x 216	<b>265</b>	
	120 x 210	129 x 226	<b>266</b>	
	120 x 220	129 x 236	<b>267</b>	
	180 x 190	189 x 206	<b>276</b>	
	180 x 200	189 x 216	<b>277</b>	
	180 x 210	189 x 226	<b>278</b>	
	180 x 220	189 x 236	<b>279</b>	
	200 x 190	209 x 206	<b>280</b>	
	200 x 200	209 x 216	<b>281</b>	
	200 x 210	209 x 226	<b>282</b>	
	200 x 220	209 x 236	<b>283</b>	
<p>Höhe Kopfteil: <b>96</b> cm</p> <p>Höhe Fußteil: <b>48</b> cm</p> <p>Höhe Oberkante Bettseite: <b>48</b> cm</p>				



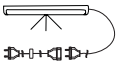
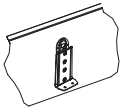

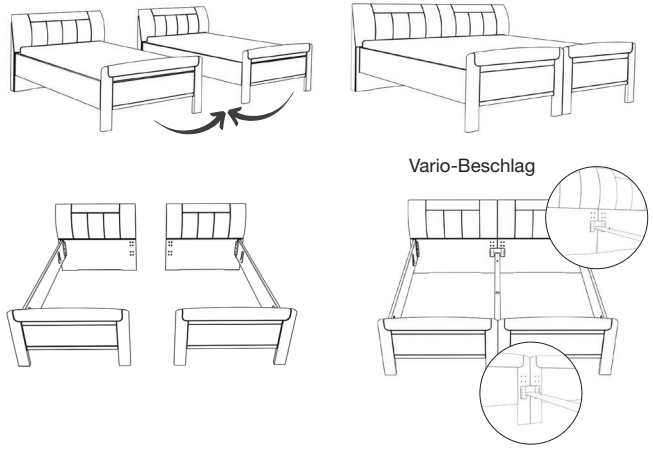
## Zusatzelemente für Betten

	Beschreibung	Maße in cm			Art.-Nr.	EURO
		B	H	T		
  Dieses Produkt enthält eine Lichtquelle der Energieeffizienzklasse F	<b>LED-Bügelleuchte in silber</b>					
	Stück	50	2	4	<b>101</b>	
	Paar	50	2	4	<b>102</b>	
  Dieses Produkt enthält eine Lichtquelle der Energieeffizienzklasse G	<b>LED-Flexleuchte, chrom</b>					
	Paar	50	2	4	<b>105</b>	
  Dieses Produkt enthält eine Lichtquelle der Energieeffizienzklasse F	<b>Orientierungsleuchte</b> mit Bewegungsmelder, zur Befestigung an den Bettseiten					
	Stück	21	2	1,7	<b>103</b>	
	Paar	21	2	1,7	<b>104</b>	
	<b>Continental-Adapter-Set</b> zur Erhöhung der Einlegetiefe um 9,6 cm				<b>681</b>	
  <b>Vario-Beschlag</b> - aus zwei Komfort-Einzelbetten kann ein Doppelbett erstellt werden  für Bettlänge 190 cm für Bettlänge 200 cm für Bettlänge 210 cm für Bettlänge 220 cm  						
		6,5	2,5	190	<b>732</b>	
		6,5	2,5	200	<b>733</b>	
		6,5	2,5	210	<b>734</b>	
		6,5	2,5	220	<b>735</b>	
Die zwei inneren Bettseiten werden demontiert und können bei Bedarf wieder verwendet werden.						

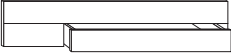

## Zusatzelemente für Betten

Beschreibung	Maße in cm			Art.-Nr.	EURO
	B	H	T		
 <p><b>Großraum-Bettschubkasten</b> inkl. Fußteilverblendung, Stück</p>					
- für Liegefläche 90 x 190 cm	90	15	61	<b>374</b>	
- für Liegefläche 90 x 200 cm	90	15	61	<b>375</b>	
- für Liegefläche 90 x 210 cm	90	15	61	<b>376</b>	
- für Liegefläche 90 x 220 cm	90	15	61	<b>377</b>	
- für Liegefläche 100 x 190 cm	100	15	61	<b>378</b>	
- für Liegefläche 100 x 200 cm	100	15	61	<b>379</b>	
- für Liegefläche 100 x 210 cm	100	15	61	<b>380</b>	
- für Liegefläche 100 x 220 cm	100	15	61	<b>381</b>	
- für Liegefläche 120 x 190 cm	120	15	61	<b>382</b>	
- für Liegefläche 120 x 200 cm	120	15	61	<b>383</b>	
- für Liegefläche 120 x 210 cm	120	15	61	<b>384</b>	
- für Liegefläche 120 x 220 cm	120	15	61	<b>385</b>	
 <p><b>Großraum-Bettschubkasten</b> inkl. Fußteil- verblendung, paarweise</p>					
- für Liegefläche 180 x 190 cm	180	15	61	<b>390</b>	
- für Liegefläche 180 x 200 cm	180	15	61	<b>391</b>	
- für Liegefläche 180 x 210 cm	180	15	61	<b>392</b>	
- für Liegefläche 180 x 220 cm	180	15	61	<b>393</b>	
- für Liegefläche 200 x 190 cm	200	15	61	<b>394</b>	
- für Liegefläche 200 x 200 cm	200	15	61	<b>395</b>	
- für Liegefläche 200 x 210 cm	200	15	61	<b>396</b>	
- für Liegefläche 200 x 220 cm	200	15	61	<b>397</b>	



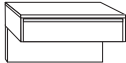
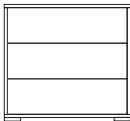

## Nachtschränke

Gleitfüße in schwarz

Beschreibung	Maße in cm			Art.-Nr.	EURO	
	B	H	T			
 <b>Nachtschrank, 1 Auszug schwebend</b>						
	Stück	60	48	43	<b>616</b>	
Paar	60	48	43	<b>617</b>		
 <b>Nachtschrank, 3 Auszüge</b>						
	Stück	40	48	43	<b>634</b>	
	Paar	40	48	43	<b>635</b>	
	Stück	60	48	43	<b>636</b>	
	Paar	60	48	43	<b>637</b>	

## Paneele

für Nachtschränke

Beschreibung	Maße in cm			Art.-Nr.	EURO	
	B	H	T			
 <b>Nachtschrank-Paneel, mit Rauchglasboden</b>						
	Stück	40	27	12	<b>120</b>	
	Paar	40	27	12	<b>121</b>	
	Stück	60	27	12	<b>122</b>	
	Paar	60	27	12	<b>123</b>	
	 <b>Nachtschrank-Paneel, mit Rauchglasboden und LED-Beleuchtung</b>					
Stück		40	27	12	<b>127</b>	
Paar		40	27	12	<b>128</b>	
Stück		60	27	12	<b>129</b>	
Paar		60	27	12	<b>130</b>	



Dieses Produkt enthält Lichtquellen der Energieeffizienzklasse G



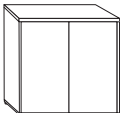
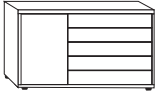
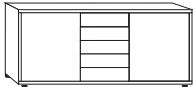

## Beimöbel

### Gleitfüße in schwarz

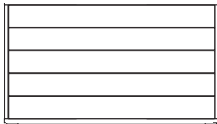
Alle Drehtüren inkl. gedämpfter Scharniere

	Beschreibung	Maße in cm			Art.-Nr.	EURO
		B	H	T		
	<b>Kommode, 2-türig</b> , mit einem durchgehenden Einlegeboden  - Front in massiv schlicht	80	86	43	<b>062</b>	
	<b>Kombikommode, 5 Auszüge rechts, 1 Tür links</b> , dahinter ein Einlegeboden  - Front in massiv schlicht	120	86	43	<b>408</b>	
	<b>Kombikommode, 5 Auszüge mittig, 2 Türen außen</b> , je Türenfach 1 Einlegeboden  - Front in massiv schlicht	141	86	43	<b>419</b>	
	<b>Schubkastenschrank, 5 Auszüge</b>  - Front in massiv schlicht	60 80	86 86	43 43	<b>063</b> <b>065</b>	
	<b>Schubkastenschrank, 5 Großraum-Auszüge</b>  - Front in massiv schlicht	141	86	43	<b>073</b>	

## Zubehör für Beimöbel

	Beschreibung	Maße in cm			Art.-Nr.	EURO
		B	H	T		
	<b>1 Einlegeboden</b> für 2-türige Kommode	77	1,8	37,5	<b>L25</b>	
	<b>1 Einlegeboden</b> für Kombikommode	37	1,8	37,5	<b>L26</b>	



## Beimöbel

### Gleitfüße in schwarz

Alle Drehtüren inkl. gedämpfter Scharniere

	Beschreibung	Maße in cm			Art.-Nr.	EURO
		B	H	T		
	<b>Wäscheschrank</b> , 3 Auszüge, 2 Türen 3 Einlegeböden  - Front in massiv schlicht	80	165	43	<b>078</b>	
	<b>Ankleidebank massiv</b> mit Polster  - in Kunstleder Havanna - in Kunstleder Champagner	120	46,3	40	<b>411</b> <b>409</b>	
	<b>Ankleidebank</b> in Holz-Nachbildung, mit Sitzauflage  - in Kunstleder Havanna - in Kunstleder Champagner	120	47	40	<b>412</b> <b>410</b>	
	<b>Steckböden</b> massiv	60 80	2 2	20 20	<b>081</b> <b>082</b>	
	<b>Hängeschrank</b> mit Tür  Paar Stück, links ang. Stück, rechts ang.	40 40 40	123 123 123	30 30 30	<b>604</b> <b>606</b> <b>605</b>	
	<b>Hängespiegel</b> , Aufhängung quer oder senkrecht	60	80	2	<b>088</b>	
	<b>Hängespiegel</b> , Aufhängung quer oder senkrecht	110	85	3	<b>650</b>	