

Möbel LETZ

Finden und Wohlfühlen



Typenplan

Luis von Sudbrock - Garderobenset in Magnolia/ Eiche sahara

Wichtiger Hinweis für Sie

Etwaige Hinweise des Herstellers in dieser Produktinformation, die sich auf die Gewährleistung beziehen, haben für Sie keinerlei Bindungswirkung und können von Ihnen ignoriert werden. Ihre gesetzlichen Gewährleistungsrechte als Verbraucher uns gegenüber, als Ihrem Verkäufer, werden dadurch in keiner Weise berührt oder eingeschränkt. Sie können sich wegen aller Mängel jederzeit an uns wenden. Darüber hinaus gehende Herstellergarantien bleiben

Deutschland

Möbel Letz GmbH
Am Gewerbepark 11
06895 Zahna-Elster

Tel.: 035383 - 6018 50

Fax.: 035383 - 6018 17

LUIS

S. 2	Programminformation
S. 3	Ausführungen, Griffvariante und Fußvariante
S. 4 - 5	Vorschläge
S. 6 - 10	Korpuselemente
S. 11	Paneele
S. 12	Spiegel
S. 13 - 14	Zubehör



LUIS

LUIS - das Design

Mit klaren Linien, hochwertigen Materialien und durchdachter Beleuchtung bringt LUIS Stil und Ordnung in den Eingangsbereich. Der markante Korpusoberboden und die fein gearbeitete Front, eingefasst von einem schmalen Korpus, schafft ein elegantes Gesamtbild. Praktische Extras wie die beleuchteten Schubladen oder Klappen machen den Alltag leichter - und den ersten Eindruck unvergesslich. Klare Linien, edle Materialien und fein abgestimmte Details machen LUIS zur idealen Lösung für moderne Eingangsbereiche. Schlicht im Design, stark in der Wirkung.

LUIS - Planungshinweise

- Korpusoberboden 38 mm und Blende mit Rillenstruktur können farblich abgesetzt werden
- Korpusse nur in Lackausführung möglich, Absetzung hingegen in allen Lackausführungen und Furnieren
- abgeschrägte Blende mit Rillenstruktur "Sundown"
- Optional können Sie eine indirekte LED-Beleuchtung unter dem Korpusoberboden dazu bestellen
- bei einem offenen Fach hat die Rückwand die Ausführung des Korpusoberbodens

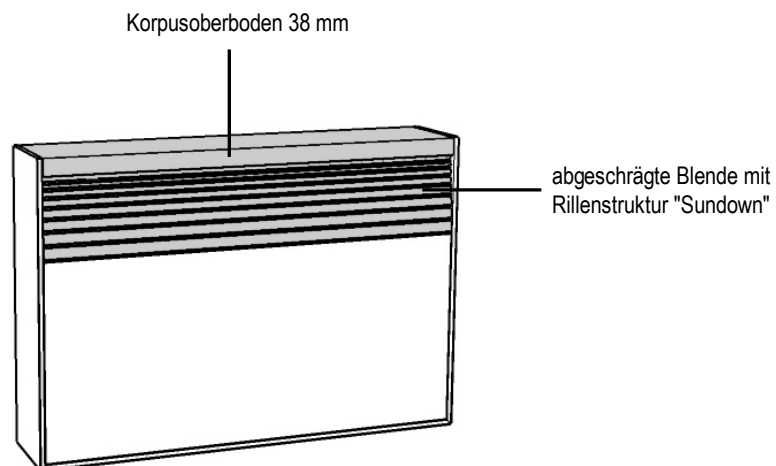

LUIS

Ausführungen

Preisgruppe 10

Furnier

- 103 Wildeiche
- 121 Eiche anthrazit
- 124 Wildeiche coffee
- 125 Kernbuche
- 127 Eiche milk
- 129 Eiche sahara
- 153 Eiche grau
- 158 Eiche canyon

Glattlack

- 419 Blütenweiß
(ähnlich RAL 9010)

Ausführung Schubkastenzarge:

Standard Birke-Multiplex

**Korpuse sind nur in Lackausführung möglich!
Die Absetzung ist frei wählbar.**

Preisgruppe 20

Furnier

- 102 Ethno Eiche (astig)
- 115 Nussbaum natur
- 132 Kirschbaum hell
- 133 Kirschbaum brazil
- 155 Eiche milk (astig)
- 159 Eiche canyon (astig)

Preisgruppe 20

Glattlack

- 405 muschelgrau
- 407 steingrau
- 408 terra
- 409 magnolia
- 411 onyxgrau
- 412 Stahl hell
- 413 Gold
- 417 salbei
- 420 verkehrsweiß (RAL 9016)
- 433 blaugrün
- 436 cosmos-schwarz
- 437 quarz
- 461 mandel
- 462 puder
- 465 sienna
- 469 kaschmir
- 475 sky
- 477 indisch rot
- 479 Bronze hell
- 480 ziegelrot
- 483 waldgrün
- 489 samtbeere
- 490 curry
- 494 canagrau
- 498 taubenblau

Für ein Komplettmöbel in Ausführungen aus unterschiedlichen Preisgruppen wird, wenn nicht anders angegeben, die höhere Preisgruppe berechnet.

Zargenlackierung

Art.-Nr. 27756

Schubkastenzarge und -boden in Korpusfarbe lackiert. Mehrpreis pro Schubkasten.
Bei Schubkästen mit Mittelseite befinden sich 2 Schubkastenzargen im Korpus.

Furnierung der Zarge

Art.-Nr. 27758

Schubkastenzarge und -boden in Holz Ausführung furniert. Mehrpreis pro Schubkasten.
Bei Schubkästen mit Mittelseite befinden sich 2 Schubkastenzargen im Korpus.

Griffvariante

STANDARD

Unsichtbarer Push-Beschlag



Nr. 97

Fußvariante

STANDARD

Drehfuß, 18 mm



LUIS

Vorschläge

Vorschlag 1

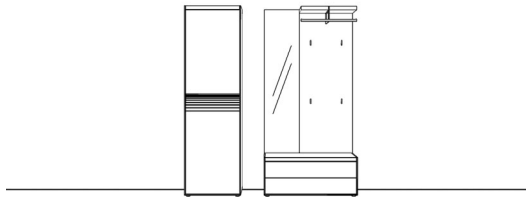

Breite: 180 cm
 Höhe: 203,8 cm
 Tiefe: 35 cm

Anzahl	Art.-Nr.	Bezeichnung	PG 10	PG 20
1	58053	Korpus, 1 Tür links mit Blende schräg und Rillenstruktur "sundown", 203,8H 60B 35T		
1	58004	Korpus, 2 Schubkästen, 1 Mittelseite, 41,8H 100B 35T		
1	91637	Spiegel, 4,5R 40B 3,9T		
1	58112	Garderobenpaneel inkl. Garderobestange und 4 Taschnhaken alu, 162H 60B 29,9T		
Zubehör:				
1	27276	Einlegeboden, 19 mm, 60B 35T		
2	58877	Z-Drahtboden, Metall, für 60B 35T	à	à
1	77160	LED-Beleuchtung über Blende mit Sensorschaltung, 60B		

Vorschlag 2

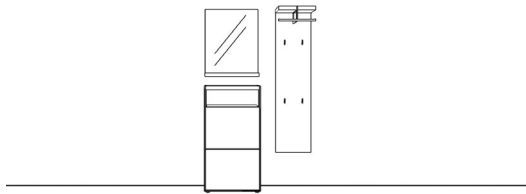

Breite: 120 cm
 Höhe: 199,6 cm
 Tiefe: 35 cm

Anzahl	Art.-Nr.	Bezeichnung	PG 10	PG 20
1	58028	Korpus, 2 Klappen mit je 1 Schuhkorb, 1 offenes Fach, 113,8H 60B 35T		
1	58130	Spiegel mit Ablage, 75,8H 60B 17T		
1	58114	Garderobenpaneel inkl. Garderobestange und 4 Taschenhaken schwarz, 162H 40B 29,9T		
Zubehör:				
1	77160	LED-Beleuchtung unter Korpusoberboden mit Sensorschaltung, 60B		

Vorschlag 3

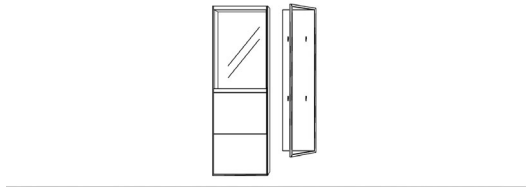

Breite: 115 cm
 Höhe: 199 cm
 Tiefe: 20 cm

Anzahl	Art.-Nr.	Bezeichnung	PG 10	PG 20
1	58050	Kompaktelement, 1 Spiegel mit Ablage, 2 Klappen mit je 1 Schuhkorb, 184H 60B 20T		
1	58121	Schwenkrahmenpaneel "LUISA" mit 4 Taschenhaken schwarz, 162H 40B 5,9T		
Zubehör:				
1	77160	LED-Beleuchtung unter Korpusoberboden mit Sensorschaltung, 60B		

Vorschlag 4

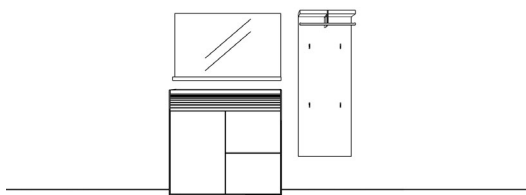

Breite: 200 cm
 Höhe: 199,6 cm
 Tiefe: 35 cm

Anzahl	Art.-Nr.	Bezeichnung	PG 10	PG 20
1	58042 li	Korpus, 1 Tür links, 2 Klappen mit je 1 Schuhkorb rechts, 1 SK mit Blende schräg und Rillenstruktur "sundown", 113,8H 120B 35T		
1	58132	Spiegel mit Ablage, 75,8H 120B 17T		
1	58115	Garderobenpaneel inkl. Garderobestange und 4 Taschenhaken schwarz, 162H 60B 28T		
Zubehör:				
1	77161	LED-Beleuchtung unter Korpusoberboden mit Sensorschaltung, 120B		

LUIS

Vorschläge

Vorschlag 5

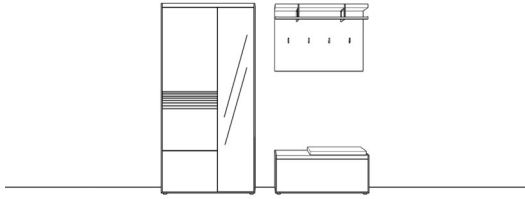

Breite: 225 cm
 Höhe: 203,8 cm
 Tiefe: 35 cm

Anzahl	Art.-Nr.	Bezeichnung	PG 10	PG 20
1	58057 re	Korpus, 1 Tür links mit Blende schräg und Rillenstruktur "sundown", 2 Klappen mit je 1 Schuhkorb, 1 Spiegeltür rechts, 203,8H 100B 35T		
1	58001	Korpus, 1 Klappe, 1 Mittelseite, 41,8H 100B 35T		
1	58106	Garderobenpaneel inkl. Garderobestange und 4 Taschenhaken schwarz, 72H 100B 29,9T		
Zubehör:				
1	31962	Kissen, anthrazit, 60 x 30 cm		
1	77160	LED-Beleuchtung über Blende mit Sensorschaltung, 60B		

Vorschlag 6

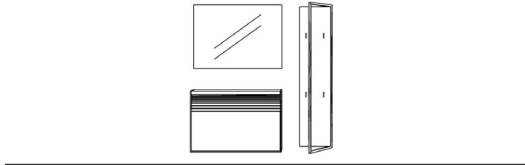

Breite: 160 cm
 Höhe: 187 cm
 Tiefe: 20 cm

Anzahl	Art.-Nr.	Bezeichnung	PG 10	PG 20
1	58011	Korpus, 1 Klappe mit Blende schräg und Rillenstruktur "sundown", 1 Klappe mit je 1 Schuhkorb, 67H 100B 20T		
1	91612	Spiegel, 72H 100B 3,9T		
1	58122	Schwenkrahmenpaneel "LUISA" mit 4 Taschenhaken schwarz, Rahmen in Lack, 162H 40B 5,9T		
Zubehör:				
1	77161	LED-Beleuchtung unter Korpusoberboden mit Sensorschaltung, 100B		

Vorschlag 7



Breite: 215 cm
 Höhe: 199,6 cm
 Tiefe: 20 cm

Anzahl	Art.-Nr.	Bezeichnung	PG 10	PG 20
1	58024	Korpus, 1 offenes Fach, 2 Klappen mit je 1 Schuhkorb, 113,8H 100B 20T		
1	58131	Spiegel mit Ablage, 75,8H 100B 17T		
1	58114	Garderobenpaneel inkl. Garderobestange und 4 Taschenhaken schwarz, 162H 40B 29,9T		
1	58121	Schwenkrahmenpaneel "LUISA" mit 4 Taschenhaken schwarz, Rahmen in Lack, 162H 40B 5,9T		
Zubehör:				
1	77161	LED-Beleuchtung unter Korpusoberboden mit Sensorschaltung, 100B		

LUIS

Korpuselemente, 41,8 cm hoch

Korpushöhe inkl. Drehfuß (1,8 cm) und Korpusoberboden (3,8 cm)

1 Klappe

Tiefe 35 cm

Breite 60 cm

Breite 100 cm

Breite 120 cm

mit Mittelseite

mit Mittelseite



Art.-Nr. 58000

PG 10

PG 20



Art.-Nr. 58001

PG 10

PG 20



Art.-Nr. 58002

PG 10

PG 20

Auch wandhängend möglich. (Fuß entfällt)

2 Schubkästen

Tiefe 35 cm

Breite 60 cm

Breite 100 cm

Breite 120 cm



Art.-Nr. 58003

PG 10

PG 20



Art.-Nr. 58004

PG 10

PG 20



Art.-Nr. 58005

PG 10

PG 20

Auch wandhängend möglich. (Fuß entfällt)

LUIS

Korpuselemente, 68,8 cm hoch

Korpushöhe inkl. Drehfuß (1,8 cm) und Korpusoberboden (3,8 cm)

1 Klappe

1 Klappe mit je 1 Schuhkorb

Tiefe 20 cm

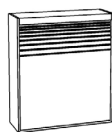

Breite 60 cm
Art.-Nr. 58010
PG 10
PG 20

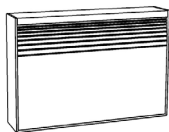

Breite 100 cm
Art.-Nr. 58011
PG 10
PG 20

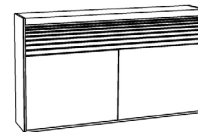

Breite 120 cm
Art.-Nr. 58012
PG 10
PG 20

Auch wandhängend möglich. (Fuß entfällt)

1 offenes Fach

1 Klappe mit je 1 Schuhkorb

Tiefe 20 cm



Breite 60 cm
Art.-Nr. 58013
PG 10
PG 20

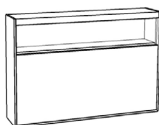

Breite 100 cm
Art.-Nr. 58014
PG 10
PG 20

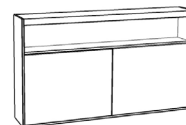

Breite 120 cm
Art.-Nr. 58015
PG 10
PG 20

Auch wandhängend möglich. (Fuß entfällt)

1 Schubkasten

1 Klappe mit je 1 Schuhkorb

Tiefe 35 cm

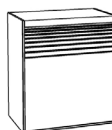

Breite 60 cm
Art.-Nr. 58016
PG 10
PG 20

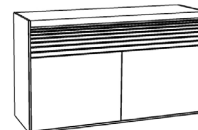

Breite 120 cm
Art.-Nr. 58017
PG 10
PG 20

Auch wandhängend möglich. (Fuß entfällt)

1 offenes Fach

1 Klappe mit je 1 Schuhkorb

Tiefe 35 cm



Breite 60 cm
Art.-Nr. 58018
PG 10
PG 20

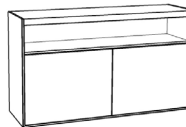

Breite 120 cm
Art.-Nr. 58019
PG 10
PG 20

Auch wandhängend möglich. (Fuß entfällt)

LUIS

Korpuselemente, 113,8 cm hoch

Korpushöhe inkl. Drehfuß (1,8 cm) und Korpusoberboden (3,8 cm)

1 Klappe

2 Klappen mit je 1 Schuhkorb

Tiefe 20 cm

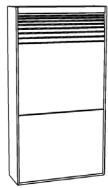

Breite 60 cm
Art.-Nr. 58020
PG 10
PG 20

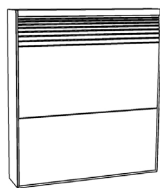

Breite 100 cm
Art.-Nr. 58021
PG 10
PG 20

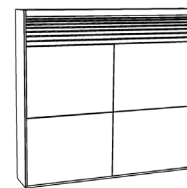

Breite 120 cm
Art.-Nr. 58022
PG 10
PG 20

1 offenes Fach

2 Klappen mit je 1 Schuhkorb

Tiefe 20 cm

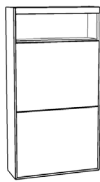

Breite 60 cm
Art.-Nr. 58023
PG 10
PG 20

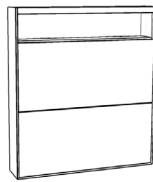

Breite 100 cm
Art.-Nr. 58024
PG 10
PG 20

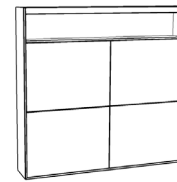

Breite 120 cm
Art.-Nr. 58025
PG 10
PG 20

1 Schubkasten

2 Klappen mit je 1 Schuhkorb

Tiefe 35 cm

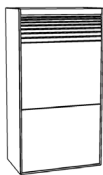

Breite 60 cm
Art.-Nr. 58026
PG 10
PG 20

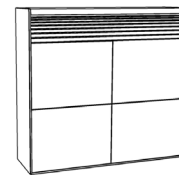

Breite 120 cm
Art.-Nr. 58027
PG 10
PG 20

1 offenes Fach

2 Klappen mit je 1 Schuhkorb

Tiefe 35 cm



Breite 60 cm
Art.-Nr. 58028
PG 10
PG 20

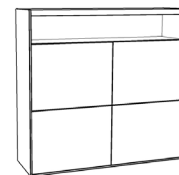

Breite 120 cm
Art.-Nr. 58029
PG 10
PG 20

Korpuselemente, 113,8 cm hoch

Korpushöhe inkl. Drehfuß (1,8 cm) und Korpusoberboden (3,8 cm)

1 Schubkasten

1 Tür mit 2 Einlegeböden

Tiefe 35 cm

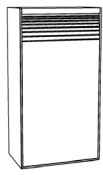

Breite 60 cm

Art.-Nr. 58030

PG 10

PG 20

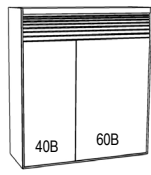

Breite 100 cm

Art.-Nr. 58031 li

Art.-Nr. 58036 re

PG 10

PG 20

Abb. links

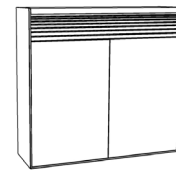

Breite 120 cm

Art.-Nr. 58032

PG 10

PG 20

Bitte Türanschlag links oder rechts bei Breite 60 cm angeben.

1 offenes Fach

1 Tür mit 2 Einlegeböden

Tiefe 35 cm

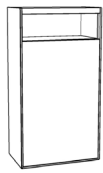

Breite 60 cm

Art.-Nr. 58033

PG 10

PG 20

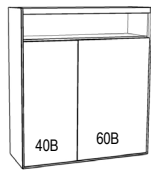

Breite 100 cm

Art.-Nr. 58034 li

Art.-Nr. 58037 re

PG 10

PG 20

Abb. links

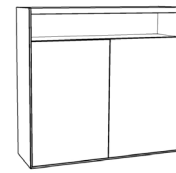

Breite 120 cm

Art.-Nr. 58035

PG 10

PG 20

Bitte Türanschlag links oder rechts bei Breite 60 cm angeben.

1 Schubkasten

1 Tür mit 2 Einlegeböden

2 Klappen mit je 1 Schuhkorb

Tiefe 35 cm

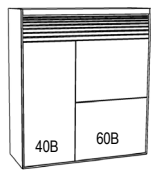

Breite 100 cm

Art.-Nr. 58040 li

Art.-Nr. 58041 re

PG 10

PG 20

Abb. links

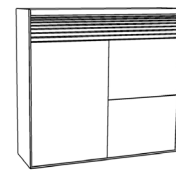

Breite 120 cm

Art.-Nr. 58042 li

Art.-Nr. 58043 re

PG 10

PG 20

Abb. links

1 offenes Fach

1 Tür mit 2 Einlegeböden

2 Klappen mit je 1 Schuhkorb

Tiefe 35 cm

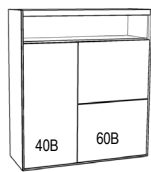

Breite 100 cm

Art.-Nr. 58044 li

Art.-Nr. 58045 re

PG 10

PG 20

Abb. links

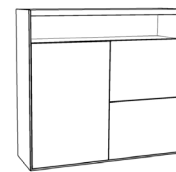

Breite 120 cm

Art.-Nr. 58046 li

Art.-Nr. 58047 re

PG 10

PG 20

Abb. links

LUIS

Kompaktelement, 185,8 cm hoch

Korpushöhe inkl. Drehfuß (1,8 cm) und Korpusoberboden (3,8 cm)

1 Spiegel
1 Ablage
2 Klappen mit je 1 Schuhkorb
 Tiefe 20 cm

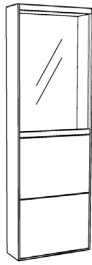

Breite	60 cm
Art.-Nr.	58050
PG 10	
PG 20	

Auch wandhängend möglich. (Fuß entfällt)

Korpuselemente, 203,8 cm hoch

Korpushöhe inkl. Drehfuß (1,8 cm) und Korpusoberboden (3,8 cm)

1 Tür mit Blende
2 Klappen mit je 1 Schuhkorb
 Tiefe 35 cm

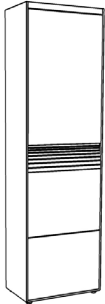

	mit 2 E-Böden	mit 4 Z-Böden
Breite	60 cm	60 cm
Art.-Nr.	58051	58052
PG 10		
PG 20		

Bitte Türanschlag links oder rechts angeben.

1 Tür mit Blende
 Tiefe 35 cm

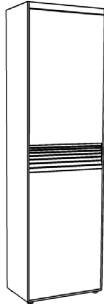

	mit 1 K-Boden und 1 ausz. Kleiderstange	mit 1 K-Boden und 4 E-Böden	mit 1 K-Boden und 6 Z-Böden
Breite	60 cm	60 cm	60 cm
Art.-Nr.	58053	58054	58055
PG 10			
PG 20			

Bitte Türanschlag links oder rechts angeben.

1 Spiegeltür mit Einlegeböden oder Z-Böden
1 Tür mit Blende mit 2 Einlegeböden
2 Klappen mit je 1 Schuhkorb
 Tiefe 35 cm



	Spiegeltür mit 1 K-Boden und 4 E-Böden	Spiegeltür mit 1 K-Boden und 6 Z-Böden
Breite	100 cm	100 cm
Art.-Nr.	58056 li	58058 li
Art.-Nr.	58057 re	58059 re
PG 10		
PG 20		

Abb. links

1 Spiegeltür mit Einlegeböden oder Z-Böden
1 Tür mit Blende mit 1 Konstruktionsboden und 1 ausziehbaren Kleiderstange
 Tiefe 35 cm

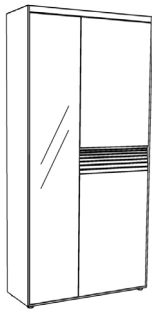

	Spiegeltür mit 1 K-Boden und 4 E-Böden	Spiegeltür mit 1 K-Boden und 6 Z-Böden
Breite	100 cm	100 cm
Art.-Nr.	58060 li	58062 li
Art.-Nr.	58061 re	58063 re
PG 10		
PG 20		

Abb. links

1 Spiegeltür mit 1 Konstruktionsboden und 4 Einlegeböden
1 Tür mit Blende mit Einlegeböden oder Z-Böden
 Tiefe 35 cm



	Tür mit Blende mit 1 K-Boden und 4 E-Böden	Tür mit Blende mit 1 K-Boden und 6 Z-Böden
Breite	100 cm	100 cm
Art.-Nr.	58064 li	58066 li
Art.-Nr.	58065 re	58067 re
PG 10		
PG 20		

Abb. links

LUIS

Paneele

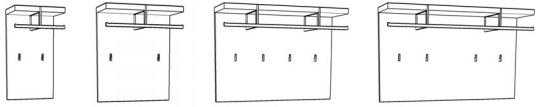
Höhe 72 cm Tiefe 29,9 cm		Ausführung Metallteile	Breite	40 cm	60 cm	100 cm	120 cm
	aluminium	Art.-Nr.	58100	58101	58102	58103	
		PG 10 PG 20					
	schwarz	Art.-Nr.	58104	58105	58106	58107	
		PG 10 PG 20					

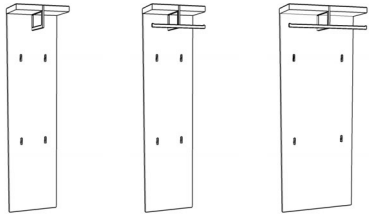
Höhe 162 cm Tiefe 29,9 cm		Ausführung Metallteile	Breite	40 cm	40 cm	60 cm
	aluminium	Art.-Nr.	58110	58111	58112	
		PG 10 PG 20				
	schwarz	Art.-Nr.	58113	58114	58115	
		PG 10 PG 20				

Schwenkrahmenpaneel

mit 4 Taschenhaken		Ausführung Haken	Breite	40 cm
Rahmen farbig lackiert Höhe 162 cm Tiefe 5,9 cm		aluminium	Art.-Nr.	58120
			PG 10 PG 20	
		schwarz	Art.-Nr.	58121
			PG 10 PG 20	

mit Spiegel		Ausführung	Breite	40 cm
Rahmen farbig lackiert Höhe 162 cm Tiefe 5,9 cm			Art.-Nr.	58122
			PG 10 PG 20	

LUIS

Spiegel

schlicht

Höhe 72 cm, Tiefe 3,9 cm

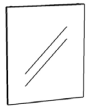

Breite 60 cm
Art.-Nr. 91610
PG 10

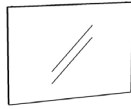

Breite 100 cm
Art.-Nr. 91612
PG 10



Breite 120 cm
Art.-Nr. 91613
PG 10

mit Ablage 38 mm

Höhe 75,8 cm, Tiefe 17 cm



Breite 60 cm
Art.-Nr. 58130
PG 10
PG 20

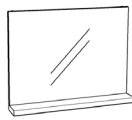

Breite 100 cm
Art.-Nr. 58131
PG 10
PG 20

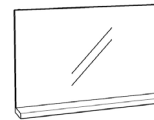

Breite 120 cm
Art.-Nr. 58132
PG 10
PG 20

schlicht

Höhe 162 cm, Tiefe 3,9 cm



Breite 40 cm
Art.-Nr. 91637
PG 10



Breite 60 cm
Art.-Nr. 91647
PG 10

LUIS

Zubehör

Kissen

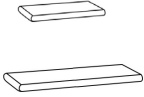

Tiefe	Breite	60 cm	60 cm	100 cm	100 cm
		anthrazit	braun	anthrazit	braun
	Art.-Nr.	31962	31963	31964	31965
30 cm	PG 10				

Z-Drahtböden

nur hinter Türen einsetzbar

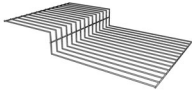

für Korпустiefe	für 60er Breite	Art.-Nr.
20 cm	PG 10	58876
35 cm	PG 10	58877

Einlegeböden

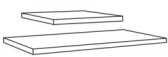

Tiefe	Breite	40 cm	60 cm
	Art.-Nr.	27272	27276
35 cm	PG 10		
	PG 20		

Schutzmatte für Einlegeböden

transparent

Breite	40 cm	60 cm	100 cm
Tiefe			2-teilig
Art.-Nr.	97273	97277	97271
35 cm	PG 10		

Stoffbox

für Schuhkörbe



pro Stück
Art.-Nr. 29955

B 24 x L 12 x H 25 cm

Material: Polyester dunkelgrün
mit Klettverschluss

Schrägböden

nur hinter Türen einsetzbar
bis Schuhgröße 42/43



Breite	40 cm	60 cm
Tiefe		
Art.-Nr.	96984	96986
35 cm	PG 10	

Zubehör

LED-Beleuchtung in Korpusoberboden für Korpus- und Kompaktelemente

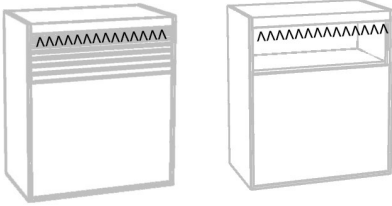

- 5 Watt pro Meter, EEK: F
- An/Aus über Sensorschaltung
 - werkseitig an Außenseite rechts montiert
 - nicht dimmbar
 - kein Lichtfarbwechsel warm/kalt

Breite bis	Art.-Nr.
60 cm	77160
120 cm	77161

Dieses Paket enthält die komplette Steuerung der Beleuchtung für einen Stellplatz, welcher mit einem Bewegungsschalter betätigt wird.

LED-Beleuchtung in Fronttür mit Mittelblende



- 5 Watt pro Meter, EEK: F
- An/Aus über Kontaktschaltung
 - nicht dimmbar
 - kein Lichtfarbwechsel warm/kalt

Breite bis	Art.-Nr.
60 cm	77162

Dieses Paket enthält die komplette Steuerung der Beleuchtung für einen Stellplatz, welcher mit einem Kontaktschalter betätigt wird.