

Möbel LETZ

Finden und Wohlfühlen



Typenplan

Crescendo von puris - Badezimmer Polarweiß

Wichtiger Hinweis für Sie

Etwaige Hinweise des Herstellers in dieser Produktinformation, die sich auf die Gewährleistung beziehen, haben für Sie keinerlei Bindungswirkung und können von Ihnen ignoriert werden. Ihre gesetzlichen Gewährleistungsrechte als Verbraucher uns gegenüber, als Ihrem Verkäufer, werden dadurch in keiner Weise berührt oder eingeschränkt. Sie können sich wegen aller Mängel jederzeit an uns wenden. Darüber hinaus gehende Herstellergarantien bleiben natürlich unberührt.

Möbel Letz GmbH
Am Gewerbepark 11
06895 Zahna-Elster

Tel.: 035383 - 6018 50

Fax.: 035383 - 6018 17

4life



Crescendo

Programm 033



Frontdekore



Nr. 764 Steingrau matt



Nr. 777 Cosmos grey matt



Nr. 793 Edelweiß matt



Nr. 891 Quarzgrau matt



Nr. 893 Titangrau matt



Nr. 686 Anthrazit hgl.



Nr. 722 Polarweiß hgl.



Nr. 755 Hacienda Schwarz



Nr. 769 Hacienda Grau



Nr. 792 Ulme Nachbildung



Nr. 680 Charleston Eiche



Nr. 784 Eiche hell Nachbildung



Nr. 785 Eiche natur Nachbildung



Nr. 786 Eiche Trüffel



Nr. 794 Eiche Sand

Korpusdekore

* Hochglanz Korpus gegen Aufpreis



Nr. 111
Weiß matt



Nr. 164
Steingrau matt



Nr. 177
Cosmos grey
matt



Nr. 191
Quarzgrau
matt



Nr. 193
Titangrau matt



*Nr. 121
Anthrazit hgl.



*Nr. 161
Weiß hgl.



Nr. 155
Hacienda
Schwarz

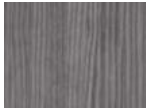

Nr. 169
Hacienda Grau



Nr. 192
Ulme
Nachbildung



Nr. 180
Charleston
Eiche



Nr. 184
Eiche hell
Nachbildung



Nr. 185
Eiche natur
Nachbildung



Nr. 186
Eiche Trüffel



Nr. 194
Eiche Sand

Waschtischfarben

Mineralguss-Möbelwaschtische



Nr. 1
Weiß



Nr. 21
Weiß

Glas-Möbelwaschtische



Nr. 82
Optiwhite



Nr. 83
Quarzitgrau

evermite

kratzunempfindlich
und pflegeleicht

Griffvariante



Nr. 290 Stangengriff chrom

Griffbohrung bei geraden
Fronten: 96 mm / 384 mm

Technik

Auszüge und Schubkästen

Nr. 554

Premium-Technik mit Dämpfung

Türen mit integriertem Dämpfungssystem

Spiegelschränke







Serie A



Serie B



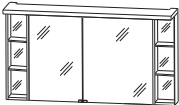



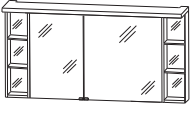

Programm 033 - Typenliste

Tiefenangabe entspricht der Korpus-tiefe		Tiefe in mm	Breite in mm	Höhe in mm	Artikelnummer	Anschlag	Aufpreis Hoch- glanz Korpus
  inkl. Griffpads		150	900	668	S 2 A 4 3 9 L 2 6		
<p>Spiegelschrank 2 Doppelspiegeltüren 2 Glasfachböden 1 Schalter-Steckdosen-Element 1 Regal links 2 beleuchtete Glasfachböden 2 x 1 Watt 1 Gesimsboden mit LED-Beleuchtung 2 X 5,1 Watt / Converter 15 Watt Energieeffizienzklasse: A Türbreiten: 296 mm / 396 mm</p> <p>Optionales Zubehör: LED-Waschplatzbeleuchtung LED-Waschplatzbeleuchtung Emotion Sensor für Emotion-Beleuchtung</p>					PZ 1 0 6 3 60 PZ 1 1 5 0 60 PZ 1 0 2 0 1		
  inkl. Griffpads		150	900	668	S 2 A 4 3 9 R 2 6		
<p>Spiegelschrank 2 Doppelspiegeltüren 2 Glasfachböden 1 Schalter-Steckdosen-Element 1 Regal rechts 2 beleuchtete Glasfachböden 2 x 1 Watt 1 Gesimsboden mit LED-Beleuchtung 2 X 5,1 Watt / Converter 15 Watt Energieeffizienzklasse: A Türbreiten: 396 mm / 296 mm</p> <p>Optionales Zubehör: LED-Waschplatzbeleuchtung LED-Waschplatzbeleuchtung Emotion Sensor für Emotion-Beleuchtung</p>					PZ 1 0 6 3 60 PZ 1 1 5 0 60 PZ 1 0 2 0 1		
  Abb. = links inkl. Griffpads		150	1200	668	S 2 A 4 3 1 2 2 6	L/R	
<p>Spiegelschrank 2 Doppelspiegeltüren 2 Glasfachböden 1 Schalter-Steckdosen-Element 2 Regale rechts/links 4 beleuchtete Glasfachböden 4 X 1 Watt 1 Gesimsboden mit LED-Beleuchtung 14,8 Watt / Converter 30 Watt Energieeffizienzklasse: A Türbreiten: 346 mm / 446 mm</p> <p>Optionales Zubehör: LED-Waschplatzbeleuchtung LED-Waschplatzbeleuchtung Emotion Sensor für Emotion-Beleuchtung</p>					PZ 1 0 6 3 60 PZ 1 1 5 0 60 PZ 1 0 2 0 1		





Passendes Zubehör finden Sie im separaten Register!

Programm 033 - Typenliste

Tiefenangabe entspricht der Korpus-tiefe		Tiefe in mm	Breite in mm	Höhe in mm	Artikelnummer	Anschlag	Aufpreis Hoch- glanz Korpus
Spiegelschränke Serie A							
  Abb. = links inkl. Griffpads	Spiegelschrank 2 Doppelspiegeltüren 2 Glasfachböden 1 Schalter-Steckdosen-Element 2 Regale rechts/links 4 beleuchtete Glasfachböden 4 X 1 Watt 1 Gesimsboden mit LED-Beleuchtung 18,0 Watt / Converter 30 Watt Energieeffizienzklasse: A Türbreiten: 446 mm / 546 mm Optionales Zubehör: LED-Waschplatzbeleuchtung LED-Waschplatzbeleuchtung Emotion Sensor für Emotion-Beleuchtung	150	1400	668	S 2 A 4 3 1 4 2 6	L/R	
					P Z 1 0 6 3 9 0		
					P Z 1 1 5 0 9 0		
					P Z 1 0 2 0 1		
Spiegelschränke Serie B							
  inkl. Griffblöcke	Spiegelschrank 2 Doppelspiegeltüren 2 Glasfachböden 1 Schalter-Steckdosen-Element 1 Regal links 2 beleuchtete Glasfachböden 2 x 1 Watt 1 LED-Flächenleuchte formgefräst 13,2 Watt / Converter 30 Watt Energieeffizienzklasse: A Türbreiten: 296 mm / 396 mm Optionales Zubehör: LED-Waschplatzbeleuchtung LED-Waschplatzbeleuchtung Emotion Sensor für Emotion-Beleuchtung	150	900	650	S 2 A 4 3 9 L 7 6		
					P Z 1 0 6 3 6 0		
					P Z 1 1 5 0 6 0		
					P Z 1 0 2 0 1		
  inkl. Griffblöcke	Spiegelschrank 2 Doppelspiegeltüren 2 Glasfachböden 1 Schalter-Steckdosen-Element 1 Regal rechts 2 beleuchtete Glasfachböden 2 x 1 Watt 1 LED-Flächenleuchte formgefräst 13,2 Watt / Converter 30 Watt Energieeffizienzklasse: A Türbreiten: 396 mm / 296 mm Optionales Zubehör: LED-Waschplatzbeleuchtung LED-Waschplatzbeleuchtung Emotion Sensor für Emotion-Beleuchtung	150	900	650	S 2 A 4 3 9 R 7 6		
					P Z 1 0 6 3 6 0		
					P Z 1 1 5 0 6 0		
					P Z 1 0 2 0 1		

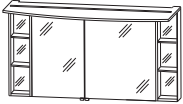

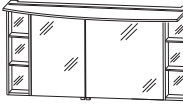

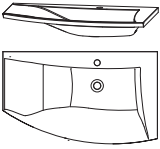
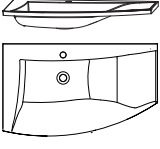

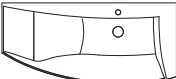

Passendes Zubehör finden Sie im separaten Register!

Programm 033 - Typenliste

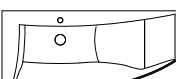
Tiefenangabe entspricht der Korpus-tiefe		Tiefe in mm	Breite in mm	Höhe in mm	Artikelnummer	Anschlag	Aufpreis Hoch- glanz Korpus
 <p>Spiegelschrank 2 Doppelspiegeltüren 2 Glasfachböden 1 Schalter-Steckdosen-Element 2 Regale rechts/links 4 beleuchtete Glasfachböden 4 X 1 Watt 1 LED-Flächenleuchte formgefräst 17,83 Watt / Converter 30 Watt Energieeffizienzklasse: A Türbreiten: 346 mm / 446 mm</p> <p>Optionales Zubehör: LED-Waschplatzbeleuchtung LED-Waschplatzbeleuchtung Emotion Sensor für Emotion-Beleuchtung</p> <p>Abb. = links inkl. Griffblöcke</p> 		150	1200	650	S 2 A 4 3 1 2 7 6	L/R	
 <p>Spiegelschrank 2 Doppelspiegeltüren 2 Glasfachböden 1 Schalter-Steckdosen-Element 2 Regale rechts/links 4 beleuchtete Glasfachböden 4 X 1 Watt 1 LED-Flächenleuchte formgefräst 20,9 Watt / Converter 30 Watt Energieeffizienzklasse: A Türbreiten: 446 mm / 546 mm</p> <p>Optionales Zubehör: LED-Waschplatzbeleuchtung LED-Waschplatzbeleuchtung Emotion Sensor für Emotion-Beleuchtung</p> <p>Abb. = links inkl. Griffblöcke</p> 		150	1400	650	S 2 A 4 3 1 4 7 6	L/R	
<p>Mineralguss Waschtisch, 900 mm Mineralguss evermite Farbton Weiß inkl. verdecktem Überlaufsystem in chrom kombinierbar mit WUA 3690 09 L</p> 		540	906	30	SWM 1 0 9 L 1		
<p>Mineralguss Waschtisch, 900 mm Mineralguss evermite Farbton Weiß inkl. verdecktem Überlaufsystem in chrom kombinierbar mit WUA 3690 09 R</p> 		540	906	30	SWM 1 0 9 R 1		



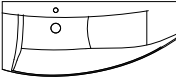
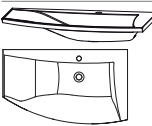
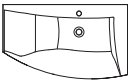





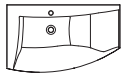

Passendes Zubehör finden Sie im separaten Register!

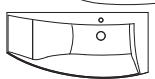
Programm 033 - Typenliste

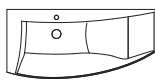
Tiefenangabe entspricht der Korpusstärke		Tiefe in mm	Breite in mm	Höhe in mm	Artikelnummer		Anschlag	Aufpreis Hoch- glanz Korpus
Mineralguss und evermite - Möbelwaschtische								
	Mineralguss Waschtisch, 1200 mm	560	1206	30	SWM 1 1 2 L	1		
	Mineralguss							
	evermite	560	1206	30	SWM 1 1 2 L	2 1		
	Farbton Weiß inkl. verdecktem Überlaufsystem in chrom kombinierbar mit WUA 3612 09 L							
Mineralguss Waschtisch, 1200 mm								
	Mineralguss Waschtisch, 1200 mm	560	1206	30	SWM 1 1 2 R	1		
	Mineralguss							
	evermite	560	1206	30	SWM 1 1 2 R	2 1		
	Farbton Weiß inkl. verdecktem Überlaufsystem in chrom kombinierbar mit WUA 3612 09 R							
Mineralguss Waschtisch, 1400 mm								
	Mineralguss Waschtisch, 1400 mm	560	1406	30	SWM 1 1 4 L	1		
	Mineralguss							
	evermite	560	1406	30	SWM 1 1 4 L	2 1		
	Farbton Weiß inkl. verdecktem Überlaufsystem in chrom kombinierbar mit WUA 3614 09 L							
Mineralguss Waschtisch, 1400 mm								
	Mineralguss Waschtisch, 1400 mm	560	1406	30	SWM 1 1 4 R	1		
	Mineralguss							
	evermite	560	1406	30	SWM 1 1 4 R	2 1		
	Farbton Weiß inkl. verdecktem Überlaufsystem in chrom kombinierbar mit WUA 3614 09 R							
Glas - Möbelwaschtische								
	Glaswaschtisch, 900 mm	540	906	12	SWG 1 0 9 L	8 2		
	Farbton Optiwhite							
	Farbton Quarzitgrau	540	906	12	SWG 1 0 9 L	8 3		
	inkl. verdecktem Überlaufsystem in chrom kombinierbar mit WUA 3690 09 L							
	Optionales Zubehör: Neutralvernetzendes Silikon für Glaswaschtische				P Z	1 2 3 5		

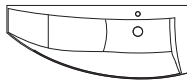







Passendes Zubehör finden Sie im separaten Register!

Programm 033 - Typenliste

Tiefenangabe entspricht der Korpus-tiefe		Tiefe in mm	Breite in mm	Höhe in mm	Artikelnummer	Anschlag	Aufpreis Hoch- glanz Korpus
Glas - Möbelwaschtische							
  	Glaswaschtisch, 900 mm Farbton Optiwhite Farbton Quarzitgrau	540 540	906 906	12 12	SWG 1 0 9 R 8 2 SWG 1 0 9 R 8 3		
	inkl. verdecktem Überlaufsystem in chrom kombinierbar mit WUA 3690 09 R Optionales Zubehör: Neutralvernetzendes Silikon für Glaswaschtische					P Z 1 2 3 5	
  	Glaswaschtisch, 1200 mm Farbton Optiwhite Farbton Quarzitgrau	560 560	1206 1206	12 12	SWG 1 1 2 L 8 2 SWG 1 1 2 L 8 3		
	inkl. verdecktem Überlaufsystem in chrom kombinierbar mit WUA 3612 09 L Optionales Zubehör: Neutralvernetzendes Silikon für Glaswaschtische					P Z 1 2 3 5	
  	Glaswaschtisch, 1200 mm Farbton Optiwhite Farbton Quarzitgrau	560 560	1206 1206	12 12	SWG 1 1 2 R 8 2 SWG 1 1 2 R 8 3		
	inkl. verdecktem Überlaufsystem in chrom kombinierbar mit WUA 3612 09 R Optionales Zubehör: Neutralvernetzendes Silikon für Glaswaschtische					P Z 1 2 3 5	
  	Glaswaschtisch, 1400 mm Farbton Optiwhite Farbton Quarzitgrau	560 560	1406 1406	12 12	SWG 1 1 4 L 8 2 SWG 1 1 4 L 8 3		
	inkl. verdecktem Überlaufsystem in chrom kombinierbar mit WUA 3614 09 L Optionales Zubehör: Neutralvernetzendes Silikon für Glaswaschtische					P Z 1 2 3 5	
  	Glaswaschtisch, 1400 mm Farbton Optiwhite Farbton Quarzitgrau	560 560	1406 1406	12 12	SWG 1 1 4 R 8 2 SWG 1 1 4 R 8 3		
	inkl. verdecktem Überlaufsystem in chrom kombinierbar mit WUA 3614 09 R Optionales Zubehör: Neutralvernetzendes Silikon für Glaswaschtische					P Z 1 2 3 5	









Passendes Zubehör finden Sie im separaten Register!

Programm 033 - Typenliste

Tiefenangabe entspricht der Korpusstärke		Tiefe in mm	Breite in mm	Höhe in mm	Artikelnummer	Anschlag	Aufpreis Hoch- glanz Korpus
Waschtischunterschrank   Abb. = links Waschtischunterschrank 1 Metallauszug mit Einzugsdämpfung und Reling 1 Metallauszug mit Einzugsdämpfung und Siphonausschnitt seitliche Korpusstärke - schmal = 300 mm seitliche Korpusstärke - breit = 470 mm Optionales Zubehör: Raumparsiphon DN 40 Raumparsiphon DN 32		470	900	480	WUA 3 6 9 0 0 9	L/R	
  Abb. = links Waschtischunterschrank 1 Metallauszug mit Einzugsdämpfung und Reling 1 Metallauszug mit Einzugsdämpfung und Siphonausschnitt seitliche Korpusstärke - schmal = 300 mm seitliche Korpusstärke - breit = 470 mm Optionales Zubehör: Raumparsiphon DN 40 Raumparsiphon DN 32		470	1200	480	WUA 3 6 1 2 0 9	L/R	
  Abb. = links Waschtischunterschrank 1 Metallauszug mit Einzugsdämpfung und Reling 1 Metallauszug mit Einzugsdämpfung und Siphonausschnitt 1 innenliegendes Fach inkl. Glasfachboden (Breite 200 mm) seitliche Korpusstärke - schmal = 160 mm seitliche Korpusstärke - breit = 470 mm Optionales Zubehör: Raumparsiphon DN 40 Raumparsiphon DN 32		470	1400	480	WUA 3 6 1 4 0 9	L/R	
  Abb. = links Unterschrank mit Mineralguss-Ablageplatte 2 Metallauszüge mit Einzugsdämpfung und Reling seitliche Korpusstärke - schmal = 300 mm seitliche Korpusstärke - breit = 425 mm Abbildung links, zu rechtem Waschtischunterschrank Montageabstand 150 mm		425	400	510	UTA 3 6 4 AM 9	L/R	

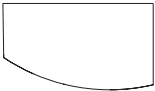
Passendes Zubehör finden Sie im separaten Register!

Programm 033 - Typenliste

Tiefenangabe entspricht der Korpusstärke		Tiefe in mm	Breite in mm	Höhe in mm	Artikelnummer	Anschlag	Aufpreis Hoch- glanz Korpus
Ergänzungsschränke   Abb. = links		425	400	510	U T A 3 1 4 A M 9	L/R	
Unterschrank mit Mineralguss-Ablageplatte 1 Tür 1 Glasfachboden seitliche Korpusstärke - schmal = 300 mm seitliche Korpusstärke - breit = 425 mm Abbildung links, zu rechtem Waschtischunterschrank Montageabstand 150 mm							
  Abb. = links		425	400	510	U T A 3 6 4 A 2 1	L/R	
Unterschrank mit Mineralguss-Ablageplatte evermite 2 Metallauszüge mit Einzugsdämpfung und Reling seitliche Korpusstärke - schmal = 300 mm seitliche Korpusstärke - breit = 425 mm Abbildung links, zu rechtem Waschtischunterschrank Montageabstand 150 mm							
  Abb. = links		425	400	510	U T A 3 1 4 A 2 1	L/R	
Unterschrank mit Mineralguss-Ablageplatte evermite 1 Tür 1 Glasfachboden seitliche Korpusstärke - schmal = 300 mm seitliche Korpusstärke - breit = 425 mm Abbildung links, zu rechtem Waschtischunterschrank Montageabstand 150 mm							
  Abb. = links		425 425	400 400	492 492	U T A 3 6 4 A 8 2 U T A 3 6 4 A 8 3	L/R L/R	
Unterschrank mit Glas-Ablageplatte Farbton Optiwhite Farbton Quarzitgrau 2 Metallauszüge mit Einzugsdämpfung und Reling seitliche Korpusstärke - schmal = 300 mm seitliche Korpusstärke - breit = 425 mm Abbildung links, zu rechtem Waschtischunterschrank Montageabstand 150 mm							
  Abb. = links		425 425	400 400	492 492	U T A 3 1 4 A 8 2 U T A 3 1 4 A 8 3	L/R L/R	
Unterschrank mit Glas-Ablageplatte Farbton Optiwhite Farbton Quarzitgrau 1 Tür 1 Glasfachboden seitliche Korpusstärke - schmal = 300 mm seitliche Korpusstärke - breit = 425 mm Abbildung links, zu rechtem Waschtischunterschrank Montageabstand 150 mm							

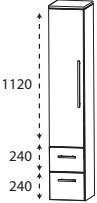
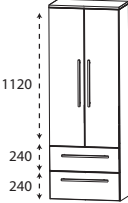
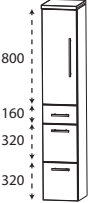
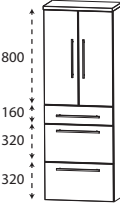

Passendes Zubehör finden Sie im separaten Register!

Programm 033 - Typenliste

Tiefenangabe entspricht der Korpus-tiefe		Tiefe in mm	Breite in mm	Höhe in mm	Artikelnummer			Anschlag	Aufpreis Hochglanz Korpus
Ergänzungsschränke									
	<p>Regal 2 beleuchtete Glasfachböden 2 X 1,5 Watt Energieeffizienzklasse: A verspiegelte Rückwand</p> <p>Wenn das Regal separat montiert bzw. einzeln geschaltet werden soll, wird noch der Converter PZ 1062 und der Sensorschalter PZ 1066 zusätzlich benötigt.</p>	150	400	640	R G	4 3 4 B 0 1			
Hochschränke									
	<p>Hochschrank 1 Tür 4 Glasfachböden 2 Metallauszüge mit Einzugsdämpfung 1 Abdeckplatte 330 mm tief</p>	300	300	1628	H N A 0 8 3 A 7 1		L/R		
		300	400	1628	H N A 0 8 4 A 7 1		L/R		
	<p>Hochschrank 2 Türen 4 Glasfachböden 2 Metallauszüge mit Einzugsdämpfung 1 Abdeckplatte 330 mm tief</p>	300	600	1628	H N A 0 8 6 A 7 1				
	<p>Hochschrank 1 Tür 2 Glasfachböden (o.) 2 Metallauszüge mit Einzugsdämpfung 1 Metallschubkasten mit Einzugsdämpfung 1 Abdeckplatte 330 mm tief</p>	300	300	1628	H N A 0 9 3 A 7 M		L/R		
		300	400	1628	H N A 0 9 4 A 7 M		L/R		
	<p>Hochschrank 2 Türen 2 Glasfachböden (o.) 2 Metallauszüge mit Einzugsdämpfung 1 Metallschubkasten mit Einzugsdämpfung 1 Abdeckplatte 330 mm tief</p>	300	600	1628	H N A 0 9 6 A 7 M				

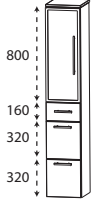
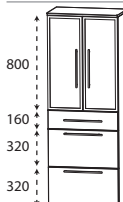
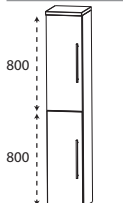

Passendes Zubehör finden Sie im separaten Register!

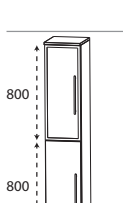
Programm 033 - Typenliste

Tiefenangabe entspricht der Korpus-tiefe		Tiefe in mm	Breite in mm	Höhe in mm	Artikelnummer	Anschlag	Aufpreis Hoch- glanz Korpus
	Hochschrank 1 Alu Rahmentür mit satiniertem Glas 2 Glasfachböden (o.) 2 Metallauszüge mit Einzugsdämpfung 1 Metallschubkasten mit Einzugsdämpfung 1 Abdeckplatte 330 mm tief	300	300	1628	H N A 0 9 3 B 7 M	L/R	
	Hochschrank 2 Alu Rahmentüren mit satiniertem Glas 2 Glasfachböden (o.) 2 Metallauszüge mit Einzugsdämpfung 1 Metallschubkasten mit Einzugsdämpfung 1 Abdeckplatte 330 mm tief	300	600	1628	H N A 0 9 6 B 7 M		
	Hochschrank 2 Türen 2 Glasfachböden (o.) 2 Glasfachböden (u.) 1 Abdeckplatte 330 mm tief	300	300	1628	H N A 0 3 3 A	7 L/R	
	Maßvariabel: Bitte die Korpus-tiefe angeben. Ablageplatte wird der Schranktiefe angepasst.	300	400	1628	H N A 0 3 4 A	7 L/R	
	Maßvariabel: Bitte die Korpus-tiefe angeben. Ablageplatte wird der Schranktiefe angepasst.	150-299	300	1628	H V A 0 3 3 0	L/R	
Maßvariabel: Bitte die Korpus-tiefe angeben. Ablageplatte wird der Schranktiefe angepasst.	150-299	400	1628	H V A 0 3 4 0	L/R		
	Hochschrank 4 Türen 2 Glasfachböden (o.) 2 Glasfachböden (u.) 1 Abdeckplatte 330 mm tief	300	600	1628	H N A 0 3 6 A	7	
	Maßvariabel: Bitte die Korpus-tiefe angeben. Ablageplatte wird der Schranktiefe angepasst.	150-299	600	1628	H V A 0 3 6 0		
	Hochschrank 1 Alu Rahmentür mit satiniertem Glas 1 Tür 2 Glasfachböden (o.) 2 Glasfachböden (u.) 1 Abdeckplatte 330 mm tief	300	300	1628	H N A 0 3 3 B	7 L/R	
	Maßvariabel: Bitte die Korpus-tiefe angeben. Ablageplatte wird der Schranktiefe angepasst.	150-299	300	1628	H V A 0 3 3 1	L/R	
	Hochschrank 2 Alu Rahmentüren mit satiniertem Glas 2 Türen 2 Glasfachböden (o.) 2 Glasfachböden (u.) 1 Abdeckplatte 330 mm tief	300	600	1628	H N A 0 3 6 B	7	
	Maßvariabel: Bitte die Korpus-tiefe angeben. Ablageplatte wird der Schranktiefe angepasst.	150-299	600	1628	H V A 0 3 6 1		

Passendes Zubehör finden Sie im separaten Register!

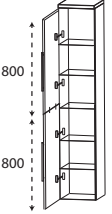
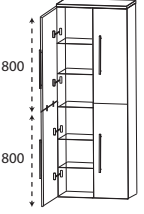
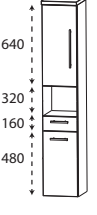
Programm 033 - Typenliste

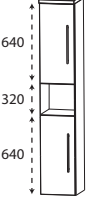
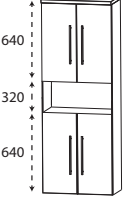
Tiefenangabe entspricht der Korpus-tiefe		Tiefe in mm	Breite in mm	Höhe in mm	Artikelnummer	Anschlag	Aufpreis Hoch- glanz Korpus
	Hochschrank als Besenschrank 2 miteinander verlaschte Türen 5 Glasfachböden 1 Abdeckplatte 330 mm tief	300	300	1628	HNA033A71	L/R	
		300	400	1628	HNA034A71	L/R	
	Hochschrank als Besenschrank 2 miteinander verlaschte Türen links 2 miteinander verlaschte Türen rechts 5 durchgängige Glasfachböden 1 Abdeckplatte 330 mm tief	300	600	1628	HNA036A71		
	Hochschrank 1 Tür 1 Glasfachboden (o.) 1 offenes Fach 1 Metallschubkasten mit Einzugsdämpfung 1 Tür 1 Glasfachboden (u.) 1 Abdeckplatte 330 mm tief	300	300	1628	HNA023A71	L/R	
		300	400	1628	HNA024A71	L/R	
	Hochschrank 2 Türen 1 Glasfachboden (o.) 1 offenes Fach 1 Metallschubkasten mit Einzugsdämpfung 2 Türen 1 Glasfachboden (u.) 1 Abdeckplatte 330 mm tief	300	600	1628	HNA026A71		
	Hochschrank 1 Tür 1 Glasfachboden (o.) 1 offenes Fach 1 Tür 1 Glasfachboden (u.) 1 Abdeckplatte 330 mm tief	300	300	1628	HNA023A72	L/R	
		300	400	1628	HNA024A72	L/R	
	Hochschrank 2 Türen 1 Glasfachboden (o.) 1 offenes Fach 2 Türen 1 Glasfachboden (u.) 1 Abdeckplatte 330 mm tief	300	600	1628	HNA026A72		

Passendes Zubehör finden Sie im separaten Register!

Programm 033 - Typenliste

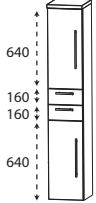
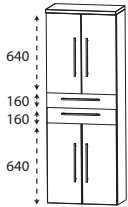
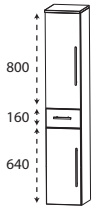
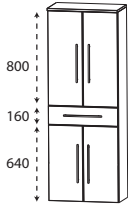
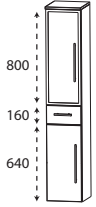
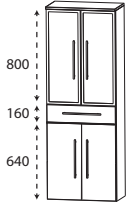
Tiefenangabe entspricht der Korpus-tiefe		Tiefe in mm	Breite in mm	Höhe in mm	Artikelnummer	Anschlag	Aufpreis Hochglanz Korpus
	Hochschrank 1 Tür 1 Glasfachboden (o.) 2 Metallschubkästen mit Einzugsdämpfung 1 Tür 1 Glasfachboden (u.) 1 Abdeckplatte 330 mm tief	300	300	1628	HNA043A71	L/R	
		300	400	1628	HNA044A71	L/R	
	Hochschrank 2 Türen 1 Glasfachboden (o.) 2 Metallschubkästen mit Einzugsdämpfung 2 Türen 1 Glasfachboden (u.) 1 Abdeckplatte 330 mm tief	300	600	1628	HNA046A71		
	Hochschrank 1 Tür 2 Glasfachböden (o.) 1 Metallschubkasten mit Einzugsdämpfung 1 Tür 1 Glasfachboden (u.) 1 Abdeckplatte 330 mm tief	300	300	1628	HNA053A7M	L/R	
		300	400	1628	HNA054A7M	L/R	
	Hochschrank 2 Türen 2 Glasfachböden (o.) 1 Metallschubkasten mit Einzugsdämpfung 2 Türen 1 Glasfachboden (u.) 1 Abdeckplatte 330 mm tief	300	600	1628	HNA056A7M		
	Hochschrank 1 Alu Rahmentür mit satiniertem Glas 2 Glasfachböden (o.) 1 Metallschubkasten mit Einzugsdämpfung 1 Tür 1 Glasfachboden (u.) 1 Abdeckplatte 330 mm tief	300	300	1628	HNA053B7M	L/R	
	Hochschrank 2 Alu Rahmentüren mit satiniertem Glas 2 Glasfachböden (o.) 1 Metallschubkasten mit Einzugsdämpfung 2 Türen 1 Glasfachboden (u.) 1 Abdeckplatte 330 mm tief	300	600	1628	HNA056B7M		

Passendes Zubehör finden Sie im separaten Register!

Programm 033 - Typenliste

Tiefenangabe entspricht der Korpus-tiefe

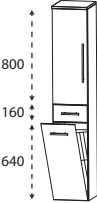
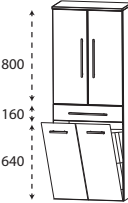
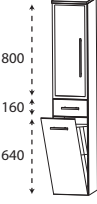
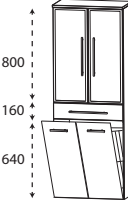
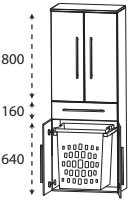
	Tiefe in mm	Breite in mm	Höhe in mm	Artikelnummer	Anschlag	Aufpreis Hoch- glanz Korpus
Hochschränke						
	Hochschrank mit Wäschekippe					
	1 Tür 2 Glasfachböden 1 Metallschubkasten mit Einzugsdämpfung 1 Wäschekippe mit Drahtkorb 1 Abdeckplatte 330 mm tief Volumen Wäschekippe: 25 Liter					
	300	300	1628	H N A 0 5 3 A 7 W	L/R	
	300	400	1628	H N A 0 5 4 A 7 W	L/R	
	Hochschrank mit Wäschekippe					
	2 Türen 2 Glasfachböden 1 Metallschubkasten mit Einzugsdämpfung 1 Wäschekippe mit Drahtkorb 1 Abdeckplatte 330 mm tief Volumen Wäschekippe: 55 Liter					
	300	600	1628	H N A 0 5 6 A 7 W		
	Hochschrank mit Wäschekippe					
	1 Alu Rahmentür mit satiniertem Glas 2 Glasfachböden 1 Metallschubkasten mit Einzugsdämpfung 1 Wäschekippe mit Drahtkorb 1 Abdeckplatte 330 mm tief Volumen Wäschekippe: 25 Liter					
	300	300	1628	H N A 0 5 3 B 7 W	L/R	
	Hochschrank mit Wäschekippe					
	2 Alu Rahmentüren mit satiniertem Glas 2 Glasfachböden 1 Metallschubkasten mit Einzugsdämpfung 1 Wäschekippe mit Drahtkorb 1 Abdeckplatte 330 mm tief Volumen Wäschekippe: 55 Liter					
	300	600	1628	H N A 0 5 6 B 7 W		
	Hochschrank mit Wäscheauszug					
	2 Türen 2 Glasfachböden (o.) 1 Metallschubkasten mit Einzugsdämpfung 2 Türen 1 Wäscheauszug mit Kunststoffkorb 1 Abdeckplatte 330 mm tief Volumen Wäscheauszug: 40 Liter					
	300	600	1628	H N A 0 5 6 A 1 W		

Passendes Zubehör finden Sie im separaten Register!

Programm 033 - Typenliste

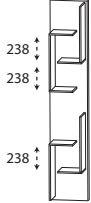
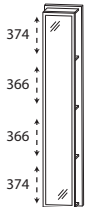
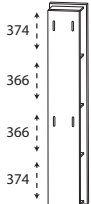
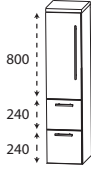
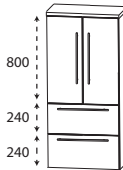
Tiefenangabe entspricht der Korpusstärke		Tiefe in mm	Breite in mm	Höhe in mm	Artikelnummer		Anschlag	Aufpreis Hoch- glanz Korpus
Hochschrank-Regale								
	Hochschrank-Regal mit offener Ablage in Korpusdekor	150	300	1600	RG	1 0 3 0 0 1		
	Hochschrank-Regal mit Spiegelfläche 4 Ablagefächer in Korpusdekor	150	300	1600	RG	1 0 3 0 0 2		
	Hochschrank-Regal 4 Funktionshaken 4 Ablagefächer in Korpusdekor	150	300	1600	RG	1 0 3 0 0 3		
Mittelschränke								
	Mittelschrank 1 Tür 2 Glasfachböden (o.) 2 Metallauszüge mit Einzugsdämpfung 1 Abdeckplatte 330 mm tief	300 300	300 400	1308 1308	MNA	8 7 3 A 8 7 4 A	7 L/R 7 L/R	
	Mittelschrank 2 Türen 2 Glasfachböden (o.) 2 Metallauszüge mit Einzugsdämpfung 1 Abdeckplatte 330 mm tief	300	600	1308	MNA	8 7 6 A	7	

Passendes Zubehör finden Sie im separaten Register!

Programm 033 - Typenliste

Tiefenangabe entspricht der Korpus-tiefe

Mittelschränke

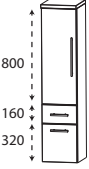
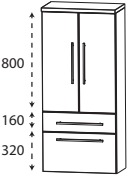
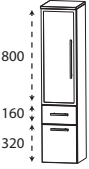
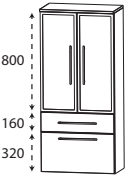
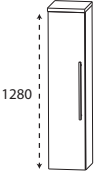
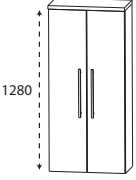
	Tiefe in mm	Breite in mm	Höhe in mm	Artikelnummer	Anschlag	Aufpreis Hoch- glanz Korpus	
	300	300	1308	M N A 8 8 3 A 7 M	L/R		
	300	400	1308	M N A 8 8 4 A 7 M	L/R		
	300	600	1308	M N A 8 8 6 A 7 M			
	300	300	1308	M N A 8 8 3 B 7 M	L/R		
	300	600	1308	M N A 8 8 6 B 7 M			
	300	300	1308	M N A 8 1 3 A	7	L/R	
	300	400	1308	M N A 8 1 4 A	7	L/R	
	Maßvariabel: Bitte die Korpus-tiefe angeben.	150-299	300	1308	M V A 8 1 3 0		L/R
	Ablageplatte wird der Schranktiefe angepasst.	150-299	400	1308	M V A 8 1 4 0		L/R
	300	600	1308	M N A 8 1 6 A	7		
	Maßvariabel: Bitte die Korpus-tiefe angeben. Ablageplatte wird der Schranktiefe angepasst.	150-299	600	1308	M V A 8 1 6 0		

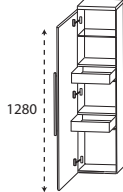
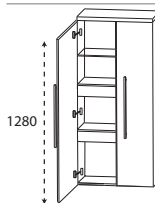
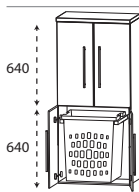
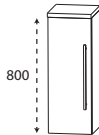
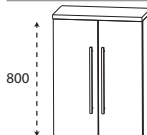

Passendes Zubehör finden Sie im separaten Register!

Programm 033 - Typenliste

Tiefenangabe entspricht der Korpus-tiefe		Tiefe in mm	Breite in mm	Höhe in mm	Artikelnummer	Anschlag	Aufpreis Hochglanz Korpus
Mittelschränke							
	Mittelschrank mit Innenschubkästen 1 Tür 2 Metall-Innenschubkästen mit Einzugsdämpfung 1 Glasfachboden 1 Abdeckplatte 330 mm tief	300	300	1308	M N A 8 4 3 A	7 L/R	
		300	400	1308	M N A 8 4 4 A	7 L/R	
	Mittelschrank mit Innenschubkästen 2 Türen 2 durchgängige Metall-Innenschubkästen mit Einzugsdämpfung 1 durchgängiger Glasfachboden 1 Abdeckplatte 330 mm tief	300	600	1308	M N A 8 4 6 A	7	
	Mittelschrank mit Wäscheauszug 2 Türen 1 Glasfachboden (o.) 2 Türen 1 Wäscheauszug mit Kunststoffkorb Volumen Wäscheauszug: 40 Liter 1 Abdeckplatte 330 mm tief	300	600	1308	M N A 8 3 6 A 1 W		
Highboards							
	Highboard 1 Tür 2 Glasfachböden 1 Abdeckplatte 330 mm tief	300	300	828	H B A 5 1 3 A	7 L/R	
		300	400	828	H B A 5 1 4 A	7 L/R	
	Maßvariabel: Bitte die Korpus-tiefe angeben. Ablageplatte wird der Schranktiefe angepasst.	150-299	300	828	H B V A 5 1 3	L/R	
		150-299	400	828	H B V A 5 1 4	L/R	
	Highboard 2 Türen 2 Glasfachböden 1 Abdeckplatte 330 mm tief	300	600	828	H B A 5 1 6 A	7	
Maßvariabel: Bitte die Korpus-tiefe angeben. Ablageplatte wird der Schranktiefe angepasst.	150-299	600	828	H B V A 5 1 6			

Passendes Zubehör finden Sie im separaten Register!

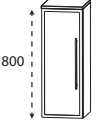
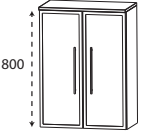
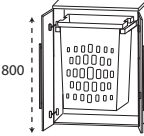
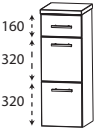
Programm 033 - Typenliste

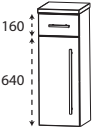
Tiefenangabe entspricht der Korpus-tiefe		Tiefe in mm	Breite in mm	Höhe in mm	Artikelnummer	Anschlag	Aufpreis Hochglanz Korpus
	Highboard 1 Alu Rahmentür mit satiniertem Glas 2 Glasfachböden 1 Abdeckplatte 330 mm tief	300	300	828	H B A 5 1 3 B 7	L/R	
	Maßvariabel: Bitte die Korpus-tiefe angeben. Ablageplatte wird der Schranktiefe angepasst.	150-299	300	828	H B V A 5 1 3 1	L/R	
	Highboard 2 Alu Rahmentüren mit satiniertem Glas 2 Glasfachböden 1 Abdeckplatte 330 mm tief	300	600	828	H B A 5 1 6 B 7		
	Maßvariabel: Bitte die Korpus-tiefe angeben. Ablageplatte wird der Schranktiefe angepasst.	150-299	600	828	H B V A 5 1 6 1		
	Highboard mit Wäscheauszug 2 Türen 1 Wäscheauszug mit Kunststoffkorb 1 Abdeckplatte 330 mm tief Volumen Wäscheauszug: 40 Liter	300	600	828	H B A 5 1 6 A 1 W		
	Highboard 1 Metallschubkasten mit Einzugsdämpfung 2 Metallauszüge mit Einzugsdämpfung 1 Abdeckplatte 330 mm tief	300	300	828	H B A 5 6 3 A 7 M		
		300	400	828	H B A 5 6 4 A 7 M		
	Highboard 1 Metallschubkasten mit Einzugsdämpfung 2 Metallauszüge mit Einzugsdämpfung 1 Abdeckplatte 330 mm tief	300	600	828	H B A 5 6 6 A 7 M		
	Highboard 1 Metallschubkasten mit Einzugsdämpfung	300	300	828	H B A 5 5 3 A 7 M	L/R	
	1 Tür 1 Glasfachboden 1 Abdeckplatte 330 mm tief	300	400	828	H B A 5 5 4 A 7 M	L/R	





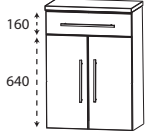
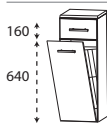
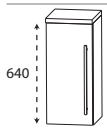

Passendes Zubehör finden Sie im separaten Register!

Programm 033 - Typenliste

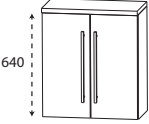
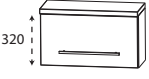
Tiefenangabe entspricht der Korpus-tiefe		Tiefe in mm	Breite in mm	Höhe in mm	Artikelnummer	Anschlag	Aufpreis Hochglanz Korpus
Highboards							
 <p>160 640</p>	Highboard 1 Metallschubkasten mit Einzugsdämpfung 2 Türen 1 Glasfachboden 1 Abdeckplatte 330 mm tief	300	600	828	H B A 5 5 6 A 7 M		
	Highboard mit Wäschekippe 1 Metallschubkasten mit Einzugsdämpfung 1 Wäschekippe mit Drahtkorb 1 Abdeckplatte 330 mm tief Volumen Wäschekippe: 25 Liter Volumen Wäschekippe: 35 Liter	300	300	828	H B A 5 5 3 A 7 W		
 <p>160 640</p>	Highboard mit Wäschekippe 1 Metallschubkasten mit Einzugsdämpfung 1 Wäschekippe mit Drahtkorb 1 Abdeckplatte 330 mm tief Volumen Wäschekippe: 55 Liter	300	600	828	H B A 5 5 6 A 7 W		
	Highboard mit Wäscheauszug 1 Metallschubkasten mit Einzugsdämpfung 2 Türen 1 Wäscheauszug mit Kunststoffkorb 1 Abdeckplatte 325 mm tief Volumen Wäscheauszug: 40 Liter	300	600	828	H B A 5 5 6 A 1 W		
Oberschränke							
 <p>640</p>	Oberschrank 1 Tür 1 Glasfachboden 1 Abdeckplatte 180 mm tief	150	300	668	O G A 4 1 3 A 7	L/R	
		150	400	668	O G A 4 1 4 A 7	L/R	
	Maßvariabel: Bitte die Korpus-tiefe angeben. Ablageplatte wird der Schranktiefe angepasst.	151-300	300	668	O V A 4 1 3 0	L/R	
		151-300	400	668	O V A 4 1 4 0	L/R	

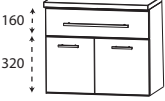

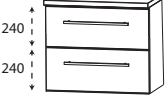
Passendes Zubehör finden Sie im separaten Register!

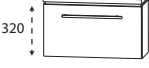
Programm 033 - Typenliste

Tiefenangabe entspricht der Korpus-tiefe		Tiefe in mm	Breite in mm	Höhe in mm	Artikelnummer	Anschlag	Aufpreis Hochglanz Korpus
Oberschränke							
	Oberschrank 2 Türen 1 Glasfachboden 1 Abdeckplatte 180 mm tief	150	600	668	O G A 4 1 6 A 7		
	Maßvariabel: Bitte die Korpus-tiefe angeben. Ablageplatte wird der Schranktiefe angepasst.	151-300	600	668	O V A 4 1 6 0		
	Oberschrank 1 Klapptür 1 Abdeckplatte 260 mm tief	230	600	348	O M A 2 1 6 A 7 K		
Unterschränke							
	Unterschrank 1 Metallschubkasten mit Einzugsdämpfung 1 Tür 1 Abdeckplatte 330 mm tief	300	300	508	U N A 3 2 3 A 7 M	L/R	
		300	400	508	U N A 3 2 4 A 7 M	L/R	
	Unterschrank 1 Metallschubkasten mit Einzugsdämpfung 2 Türen 1 Abdeckplatte 330 mm tief	300	600	508	U N A 3 2 6 A 7 M		
	Unterschrank 2 Auszüge mit Einzugsdämpfung 1 Abdeckplatte 330 mm tief	300	300	508	U N A 3 6 3 A 7		
		300	400	508	U N A 3 6 4 A 7		
	Unterschrank 2 Auszüge mit Einzugsdämpfung 1 Abdeckplatte 330 mm tief	300	600	508	U N A 3 6 6 A 7		
	Unterschrank 1 Metallschubkasten mit Einzugsdämpfung 1 Metallauszug mit Einzugsdämpfung 1 Abdeckplatte 330 mm tief	300	300	508	U N A 3 4 3 A 7 M		
		300	400	508	U N A 3 4 4 A 7 M		
	Unterschrank 1 Metallschubkasten mit Einzugsdämpfung 1 Metallauszug mit Einzugsdämpfung 1 Abdeckplatte 330 mm tief	300	600	508	U N A 3 4 6 A 7 M		
	Unterschrank 1 Klapptür 1 Abdeckplatte 260 mm tief	230	600	348	U M A 2 1 6 A 7 K		

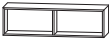

Passendes Zubehör finden Sie im separaten Register!

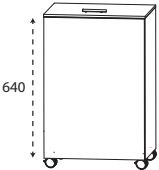
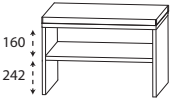
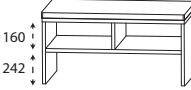
Programm 033 - Typenliste

Tiefenangabe entspricht der Korpus-tiefe		Tiefe in mm	Breite in mm	Höhe in mm	Artikelnummer	Anschlag	Aufpreis Hoch- glanz Korpus
Regale							
	Funktionsregal Ecken auf Gehrung geschnitten senkrechte oder waagerechte Montage möglich Bitte Farbvariante angeben: Nr. 501 weiß matt lackiert Nr. 547 schwarz matt lackiert	150	300	160	R G L 1 1 3 0 0 1		
	Funktionsregal Ecken auf Gehrung geschnitten senkrechte oder waagerechte Montage möglich Bitte Farbvariante angeben: Nr. 501 weiß matt lackiert Nr. 547 schwarz matt lackiert	150	600	160	R G L 1 1 6 0 0 2		
	Funktionsregal Ecken auf Gehrung geschnitten senkrechte oder waagerechte Montage möglich Bitte Farbvariante angeben: Nr. 501 weiß matt lackiert Nr. 547 schwarz matt lackiert	150	900	160	R G L 1 1 9 0 0 3		
Wäscherolli							
	Wäscherolli 1 Klappdeckel, inkl. Dämpfung 1 herausnehmbarer Wäschesack, waschbar 4 Rollen (2 feststellbar) Farbvariante entspricht der Korpusfarbe Höhenangabe inkl. Rollen (100 mm)	470	470	756	W R S 4 0 4 7		
Sitzbänke							
	Sitzbank 1 Ablagefach 1 Sitzkissen aus Kunstleder in creme-weiß Farbvariante entspricht der Korpusfarbe	450	600	508	S E T B A N K 6		
	Sitzbank 2 Ablagefächer 1 Sitzkissen aus Kunstleder in creme-weiß Farbvariante entspricht der Korpusfarbe	450	900	508	S E T B A N K 9		

Passendes Zubehör finden Sie im separaten Register!

Programm 033 - Typenliste

Tiefenangabe entspricht der Korpus-tiefe	Tiefe in mm	Breite in mm	Höhe in mm	Artikelnummer	Anschlag	Aufpreis Hochglanz Korpus
Glas - Ablageboarde						
 Glas - Ablageboard inkl. Metallhalter						
400 mm breit inkl. 2 Metallhalter	130	400	8	ABG 1 3 4 0 0 8		
600 mm breit inkl. 2 Metallhalter	130	600	8	ABG 1 3 6 0 0 8		
900 mm breit inkl. 3 Metallhalter	130	900	8	ABG 1 3 9 0 0 8		
1200 mm breit inkl. 3 Metallhalter	130	1200	8	ABG 1 3 1 2 0 8		
1400 mm breit inkl. 4 Metallhalter	130	1400	8	ABG 1 3 1 4 0 8		
Steckboarde						
 Steckboard rundum mit ABS-Dickkante inkl. Steckboardträger						
300 mm breit inkl. 2 Steckboardträger	150	300	28	SBG 6 0 3 0		
400 mm breit inkl. 2 Steckboardträger	150	400	28	SBG 6 0 4 0		
600 mm breit inkl. 2 Steckboardträger	150	600	28	SBG 6 0 6 0		
900 mm breit inkl. 3 Steckboardträger	150	900	28	SBG 6 0 9 0		
1200 mm breit inkl. 3 Steckboardträger	150	1200	28	SBG 6 0 1 2		
1400 mm breit inkl. 3 Steckboardträger	150	1400	28	SBG 6 0 1 4		

Passendes Zubehör finden Sie im separaten Register!

Programm 033 - Planungsbeispiele

CRM-0190-2R	
1 Spiegelschrank, 900 mm	S 2 A 4 3 9 R 2 6
1 Waschtischunterschrank	W U A 3 6 9 0 0 9
1 Waschtisch, Mineralguss, weiß, 900 mm	S W M 1 0 9 R 1
CRME1902R	SWM 109R 21 evermite
CRG82902R	SWG 109R 82 Glas Optiwhite anstatt Mineralguss
CRG83902R	SWG 109R 83 Glas Quarzitgrau anstatt Mineralguss
Aufpreis Hochglanz Korpus	

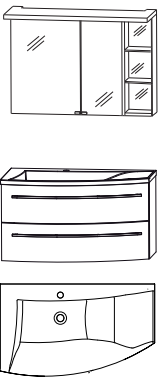

900 mm breit

CRM-0190-4R	
1 Spiegelschrank 900 mm	S 2 A 4 3 9 R 7 6
1 Waschtischunterschrank	W U A 3 6 9 0 0 9
1 Waschtisch, Mineralguss, weiß, 900 mm	S W M 1 0 9 R 1
CRME1904R	SWM 109R 21 evermite
CRG82904R	SWG 109R 82 Glas Optiwhite anstatt Mineralguss
CRG83904R	SWG 109R 83 Glas Quarzitgrau anstatt Mineralguss
Aufpreis Hochglanz Korpus	

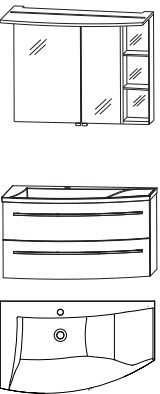

900 mm breit

CRM-0112-2R	
1 Spiegelschrank 1200 mm	S 2 A 4 3 1 2 2 6
1 Waschtischunterschrank	W U A 3 6 1 2 0 9
1 Waschtisch, Mineralguss, weiß, 1200 mm	S W M 1 1 2 R 1
CRME1122R	SWM 112R 21 evermite
CRG82122R	SWG 112R 82 Glas Optiwhite anstatt Mineralguss
CRG83122R	SWG 112R 83 Glas Quarzitgrau anstatt Mineralguss
Aufpreis Hochglanz Korpus	

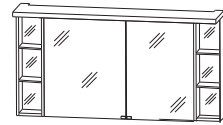

1200 mm breit

Programm 033 - Planungsbeispiele

CRM-0112-4R	
1 Spiegelschrank, 1200 mm	S 2 A 4 3 1 2 7 6
1 Waschtischunterschrank	W U A 3 6 1 2 0 9
1 Waschtisch, Mineralguss, weiß, 1200 mm	S W M 1 1 2 R 1
CRME1124R	SWM 112R 21 evermite
CRG82124R	SWG 112R 82 Glas Optiwhite anstatt Mineralguss
CRG83124R	SWG 112R 83 Glas Quarzitgrau anstatt Mineralguss
Aufpreis Hochglanz Korpus	

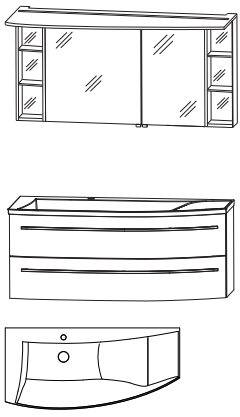

1200 mm breit

CRM-0114-2R	
1 Spiegelschrank, 1400 mm	S 2 A 4 3 1 4 2 6
1 Waschtischunterschrank	W U A 3 6 1 4 0 9
1 Waschtisch, Mineralguss, weiß, 1400 mm	S W M 1 1 4 R 1
CRME1142R	SWM 114R 21 evermite
CRG82142R	SWG 114R 82 Glas Optiwhite anstatt Mineralguss
CRG83142R	SWG 114R 83 Glas Quarzitgrau anstatt Mineralguss
Aufpreis Hochglanz Korpus	

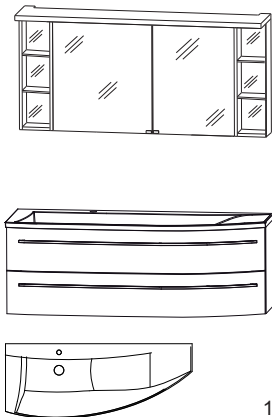

1400 mm breit

CRM-0114-4R	
1 Spiegelschrank, 1400 mm	S 2 A 4 3 1 4 7 6
1 Waschtischunterschrank	W U A 3 6 1 4 0 9
1 Waschtisch, Mineralguss, weiß, 1400 mm	S W M 1 1 4 R 1
CRME1144R	SWM 114R 21 evermite
CRG82144R	SWG 114R 82 Glas Optiwhite anstatt Mineralguss
CRG83144R	SWG 114R 83 Glas Quarzitgrau anstatt Mineralguss
Aufpreis Hochglanz Korpus	

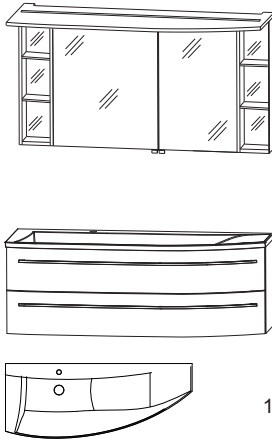

1400 mm breit

Programm 033 - Maßskizze

SWM 109L

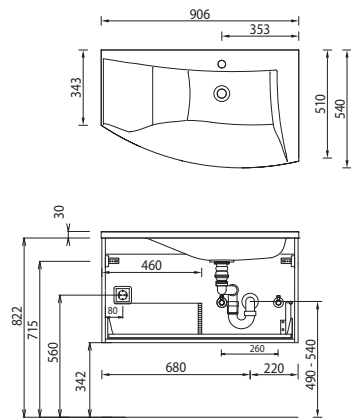

SWM 109R

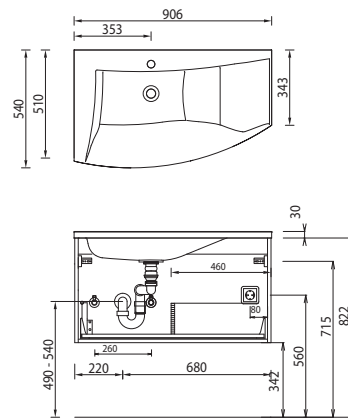

SWM 112L

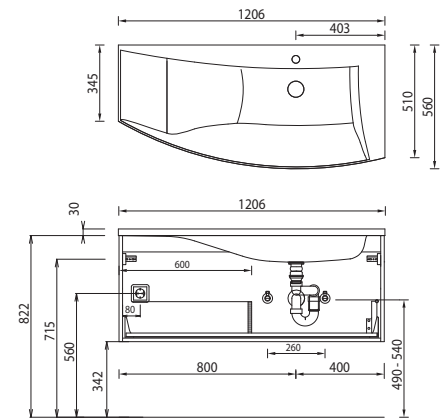

SWM 112R

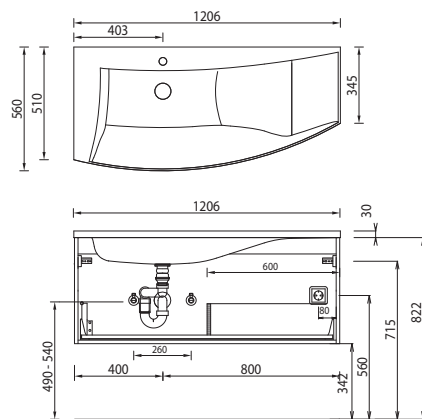

SWM 114L

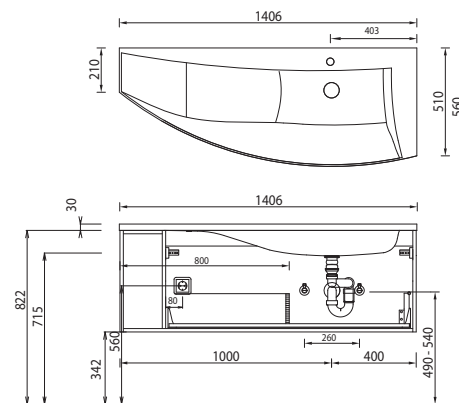

SWM 114R

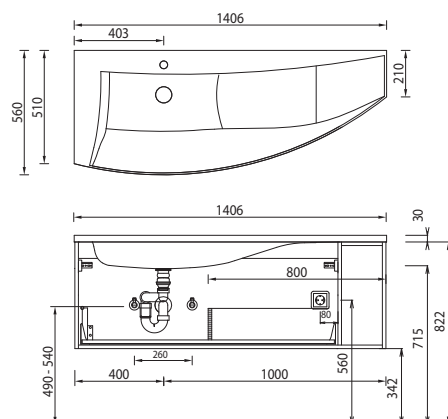

SWG 109L

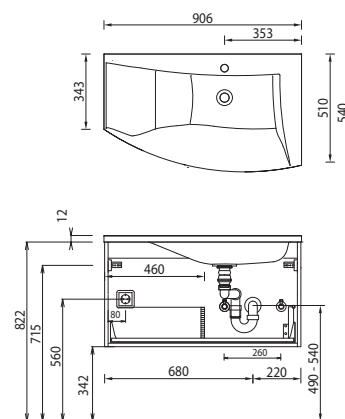

SWG 109R

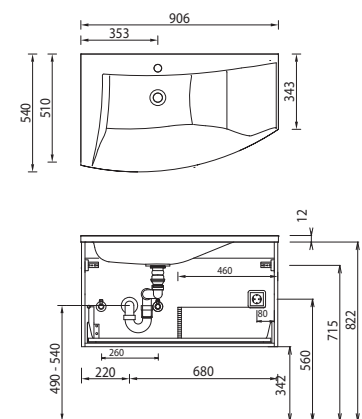

Bei Waschtischanlagen mit Befestigungsschrauben müssen die Maße zum Bohren vor Ort, nach dem Auflegen des Waschtisches auf den Unterschrank, angezeichnet werden.

Waschtische ohne Befestigungskonsolen werden mit Silikon an der Wand und auf den Möbelseiten befestigt!

Mineralguss:

Die Temperatur des Gebrauchswassers darf 55° C nicht überschreiten. Haarfärbemittel müssen bei Kontakt mit der Oberfläche sofort entfernt werden, um Fleckenbildung zu vermeiden.

Toleranzen:

Die Maßtoleranzen (+/- 5mm) und Ebenheitstoleranzen (DIN 18202) unterliegen den üblichen materialspezifischen Toleranzen für Baustoffe, anlehnend an die DIN 18202.

Programm 033 - Maßskizze

SWG 112L

SWG 112R

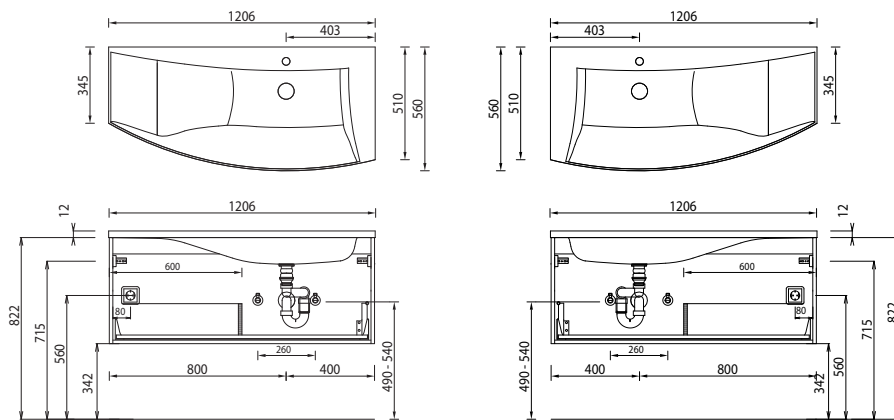

SWG 114L

SWG 114R

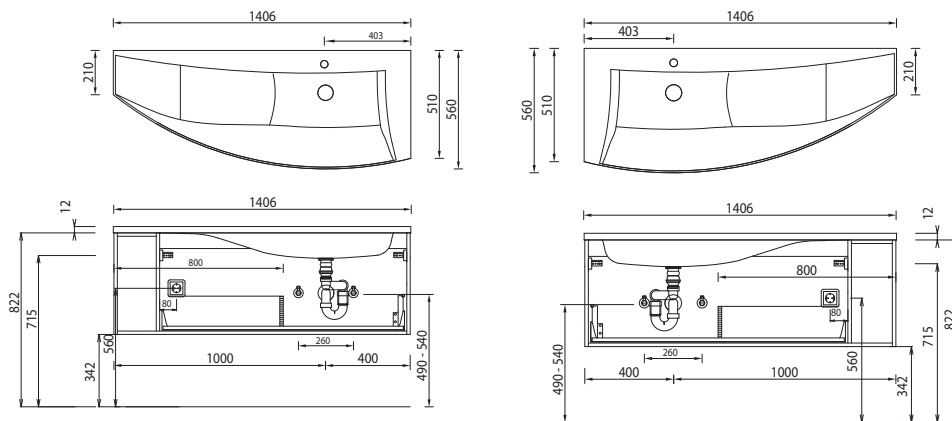

Elektroanschlüsse für Spiegelschränke

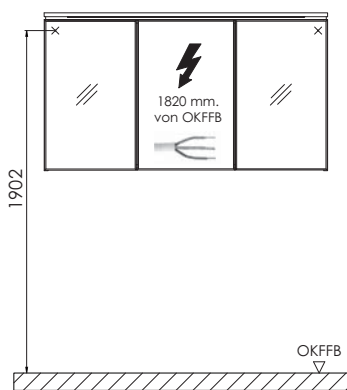

OKFFB=Oberkante Fertigfußboden

Bei Waschtischanlagen mit Befestigungsschrauben müssen die Maße zum Bohren vor Ort, nach dem Auflegen des Waschtisches auf den Unterschrank, angezeichnet werden.

Waschtische ohne Befestigungskonsolen werden mit Silikon an der Wand und auf den Möbelseiten befestigt!

Mineralguss:

Die Temperatur des Gebrauchswassers darf 55° C nicht überschreiten. Haarfärbemittel müssen bei Kontakt mit der Oberfläche sofort entfernt werden, um Fleckenbildung zu vermeiden.

Toleranzen:

Die Maßtoleranzen (+/- 5mm) und Ebenheitstoleranzen (DIN 18202) unterliegen den üblichen materialspezifischen Toleranzen für Baustoffe, anlehnend an die DIN 18202.