

16.06.2021

Stand

00

Revision

MVI

Verfasser

1 / 1

Seite(n)

Umbaueckteil mit Drehsitzfunktion

Bezeichnung

FOB\_BE\_0131

lfd. Nr.

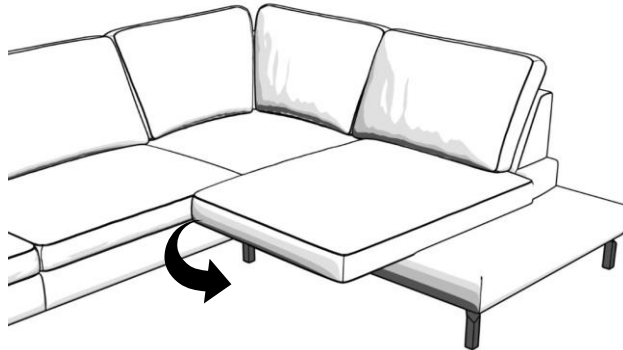
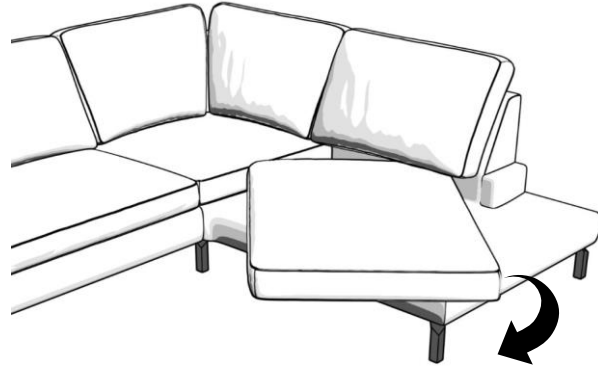

Dieses Funktionsmöbel bietet die Möglichkeit die Sitzfläche optional um 90°Grad zu drehen und eine zusätzliche Beinauflage zu realisieren.



Während der Verstellung nicht unter die Sitzfläche oder Beinauflage fassen (Quetschgefahr)!

19.09.2024

Stand

01

Revision

MVI

Verfasser

1 / 1

Seite(n)

Stauraum - aufklappbar

Bezeichnung

FOB\_BE\_0026

lfd. Nr.

1

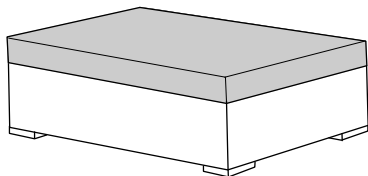

2

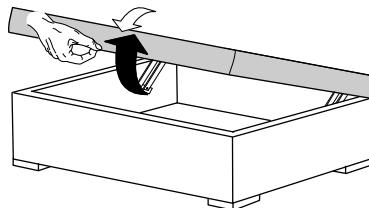

Achten Sie darauf, daß beim Öffnen und Schliessen niemand seitlich in den Scherenbeschlag greift (insbesondere Kinder), da hier bei Fehlanwendung **QUETSCHGEFAHR** besteht !

## Longchair

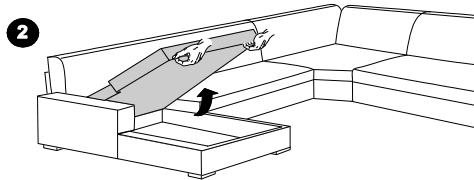

## Umbauecke + 1-Sitzer mit Abschlußteil

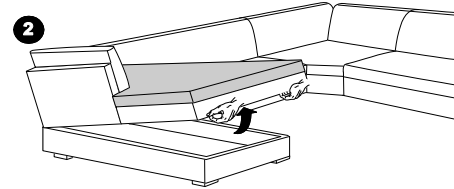

Bitte bedienen Sie die Funktion **NUR** wie oben skizziert und achten Sie darauf, daß beim Öffnen und Schliessen niemand seitlich in den Scherenbeschlag greift (insbesondere Kinder), da hier bei Fehlanwendung **QUETSCHGEFAHR** besteht !

1



2

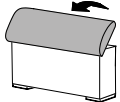

Je nach Armteilausführung kann es nötig sein, das aufliegende Kissen vor Bedienung der Funktion hoch zu klappen (s. Skizze)

29.04.2019

Stand

01

Revision

MVI

Verfasser

1 / 1

Seite(n)

Querschlafer

Bezeichnung

FOB\_BE\_0003

lfd. Nr.

1

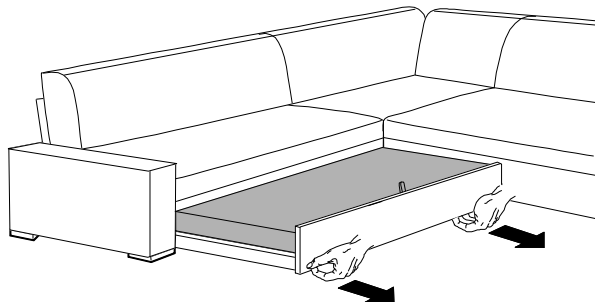

Bitte bedienen Sie die Funktion **NUR** wie oben skizziert und achten Sie darauf, da beim ffnen und Schliessen niemand seitlich in den Scherenbeschlag greift (insbesondere Kinder), da hier bei Fehlanwendung **QUETSCHGEFAHR** besteht !

2

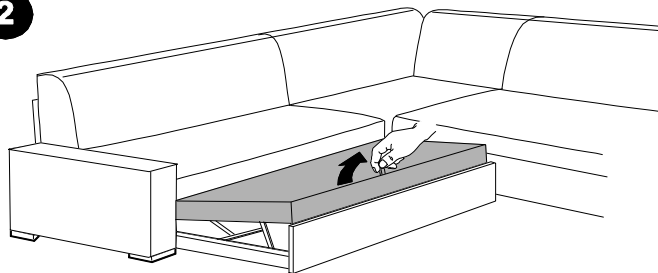

3

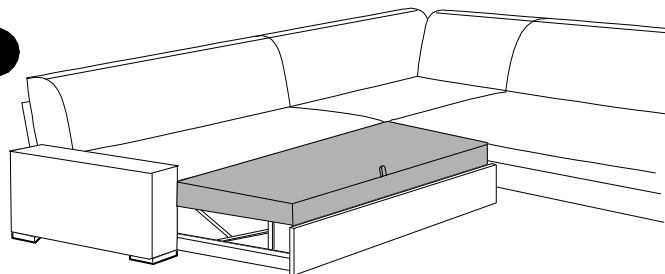

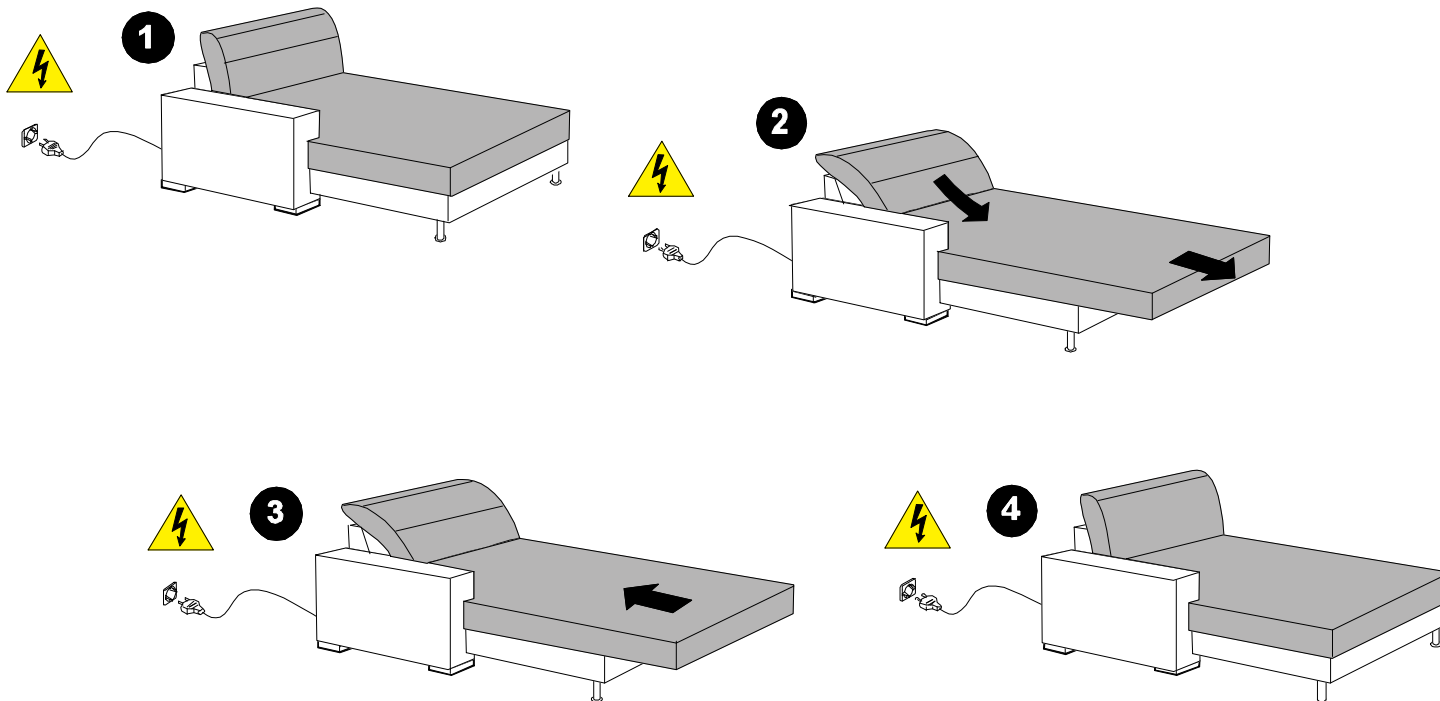

Der Longchair ist mit einem kabelgebundenen Handschalter zur Steuerung der Funktion ausgerüstet.  
 In Abhängigkeit zu einer Modellabhängigen motorischen Kopfteilverstellung ist der Handschalter mit einem  
 (Sitz / Rücken) oder zwei Tastern (Kopfteil separat steuerbar) ausgestattet

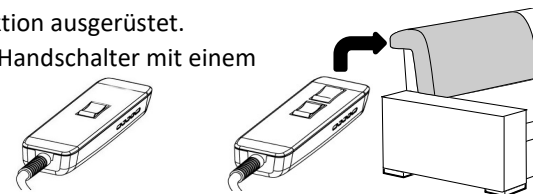

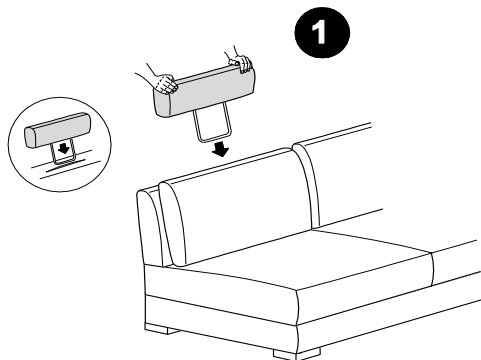

**ACHTUNG:**  
Bei Modellen mit losen Kissen wird die Kopfstütze hinter die Rückenkissen gestellt. Es ist keine Tasche im Rückenkorpus eingenäht.

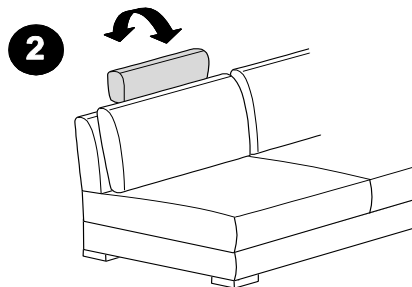

15.01.2021

Stand

02

Revision

MVI

Verfasser

1 / 1

Seite(n)

Komfortbett m. Stauraum

Bezeichnung

FOB\_BE\_0019

lfd. Nr.

1.

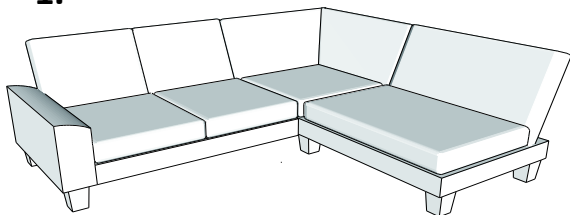

2.

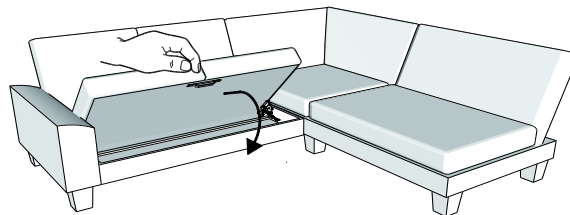

3.

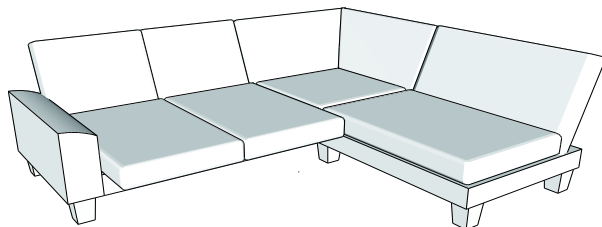

1

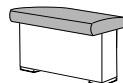

2

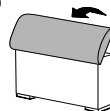

Je nach  
Armteilausführung kann  
es nötig sein, das  
aufliegende Kissen vor  
Bedienung der Funktion  
hoch zu klappen (s.  
Skizze)

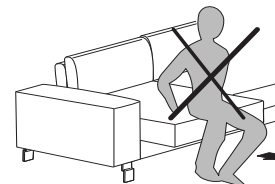

Verschrauben Sie den Universalstützfuß zusammen mit dem Elementverbinder an den originalen Anschraubpunkten. Entfernen Sie dafür den vorhandenen Verbinder und verschrauben ihn erneut zusammen mit dem Fuß an den vorhandenen Stellen sowie mit einer zusätzlichen Spaxschraube seitlich.

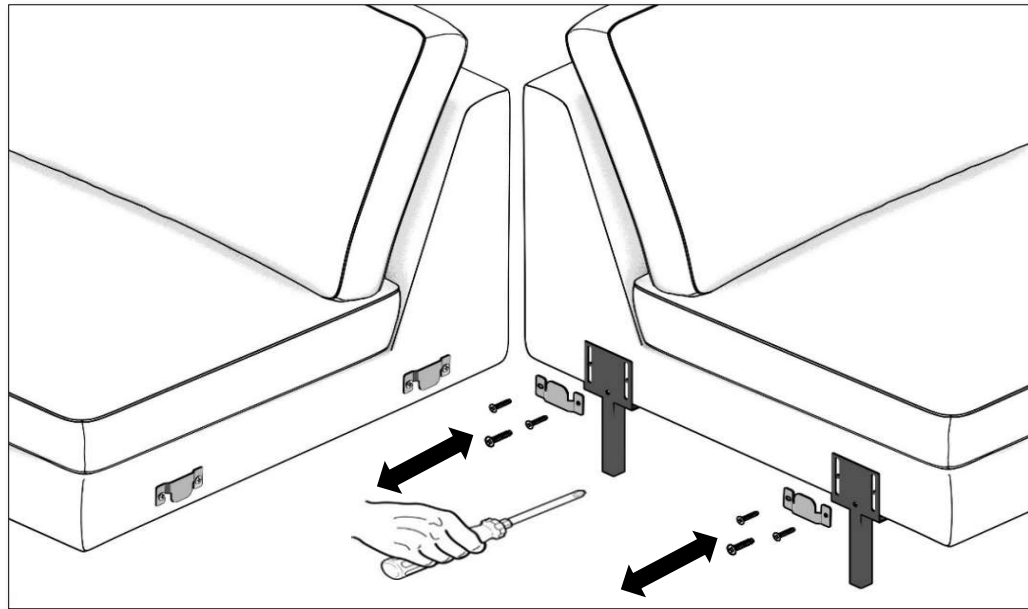
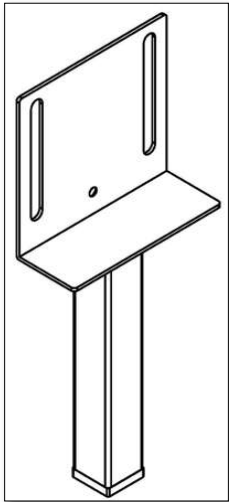



26.07.2013

Stand

00

Revision

APO

Verfasser

1 / 1

Seite(n)

Motorischer Longchair

Bezeichnung

FOB\_MO\_0013

lfd. Nr.

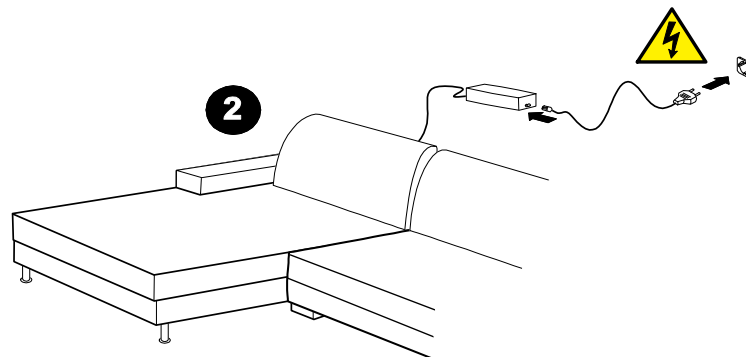
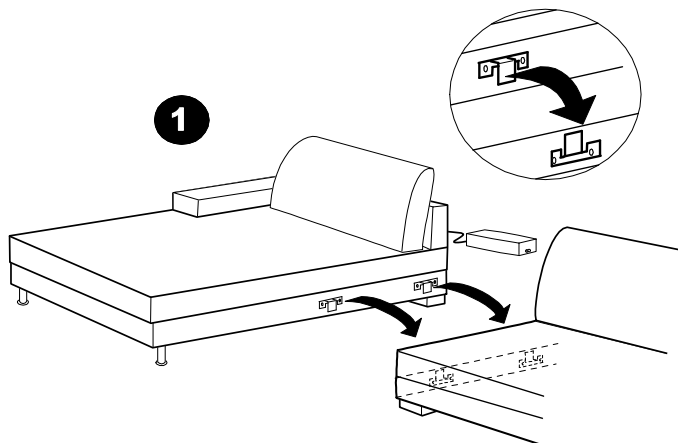

15.07.2013

Stand

00

Revision

APO

Verfasser

1 / 1

Seite(n)

Komfortbett mit Stauraum o. AL

Bezeichnung

FOB\_MO\_0012

lfd. Nr.

1

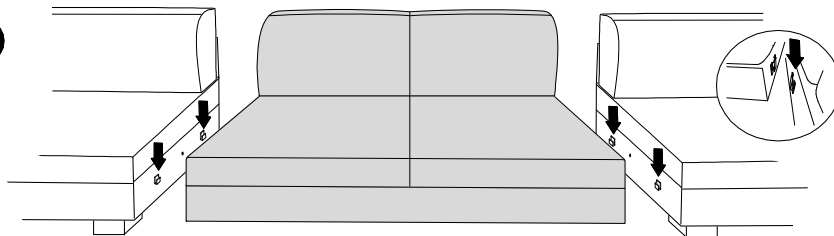

2

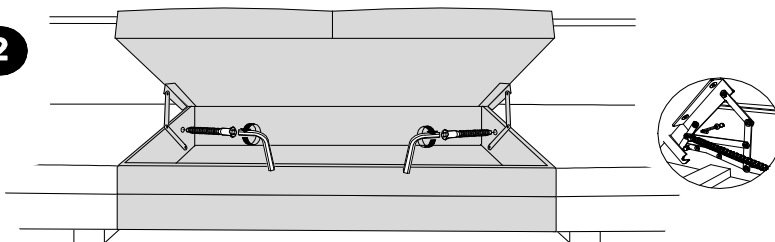

3

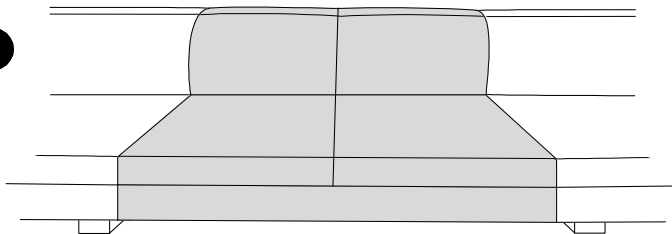

03.08.2011

Stand

01

Revision

MGR

Verfasser

1 / 1

Seite(n)

Komfortbett mit Stauraum AL/R

Bezeichnung

FOB\_MO\_0003

lfd. Nr.

1

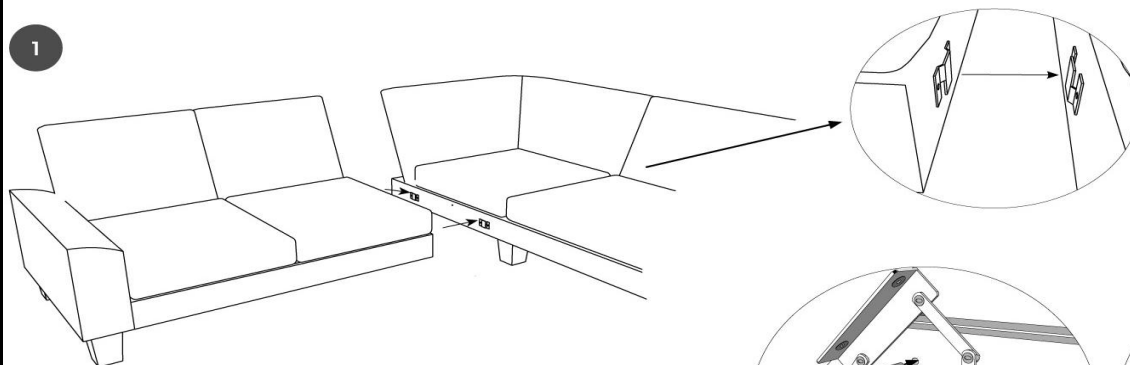

2

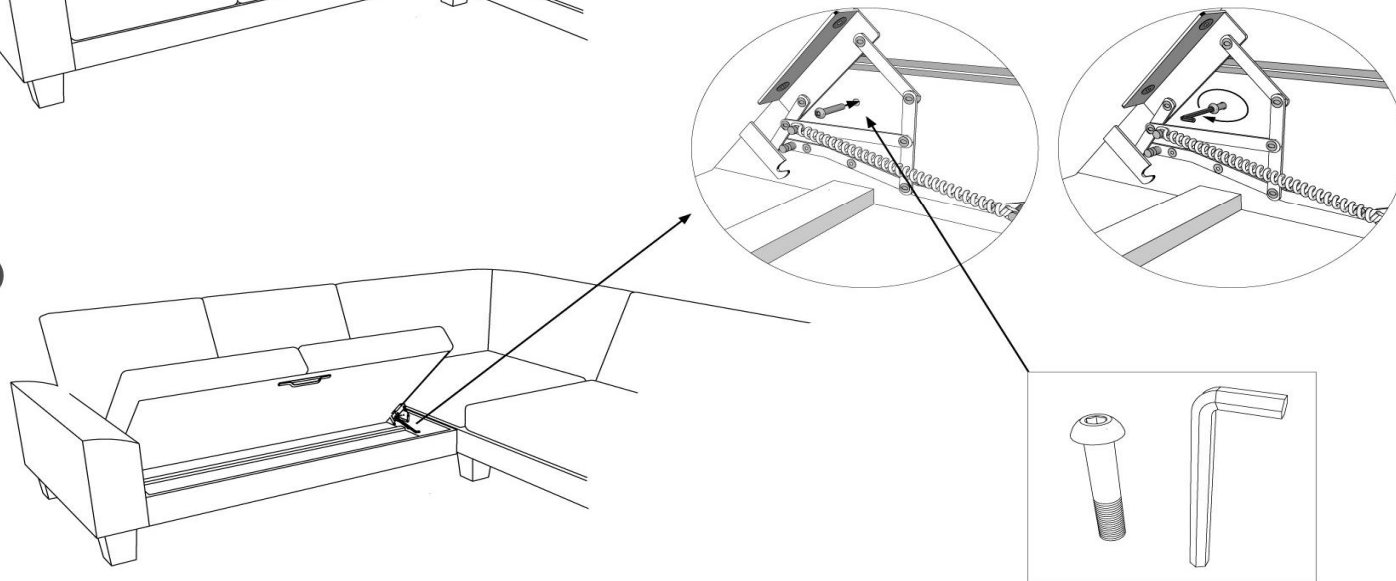

25.03.2013

Stand

00

Revision

APO

Verfasser

1 / 1

Seite(n)

höhenverstellbarer Stützfuß

Bezeichnung

FOB\_MO\_0011

lfd. Nr.

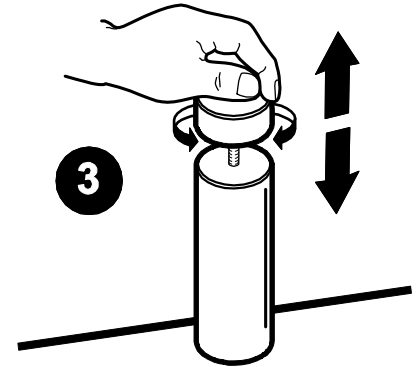
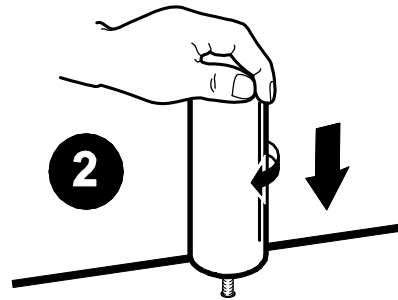
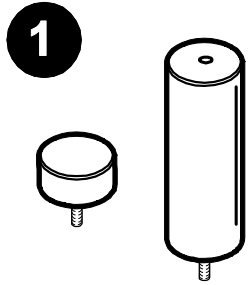

30.11.2011

Stand

00

Revision

VHÖ

Verfasser

1 / 1

Seite(n)

Bedienungsanleitung Elementverbinder

Bezeichnung

FOB\_MO\_0004

lfd. Nr.

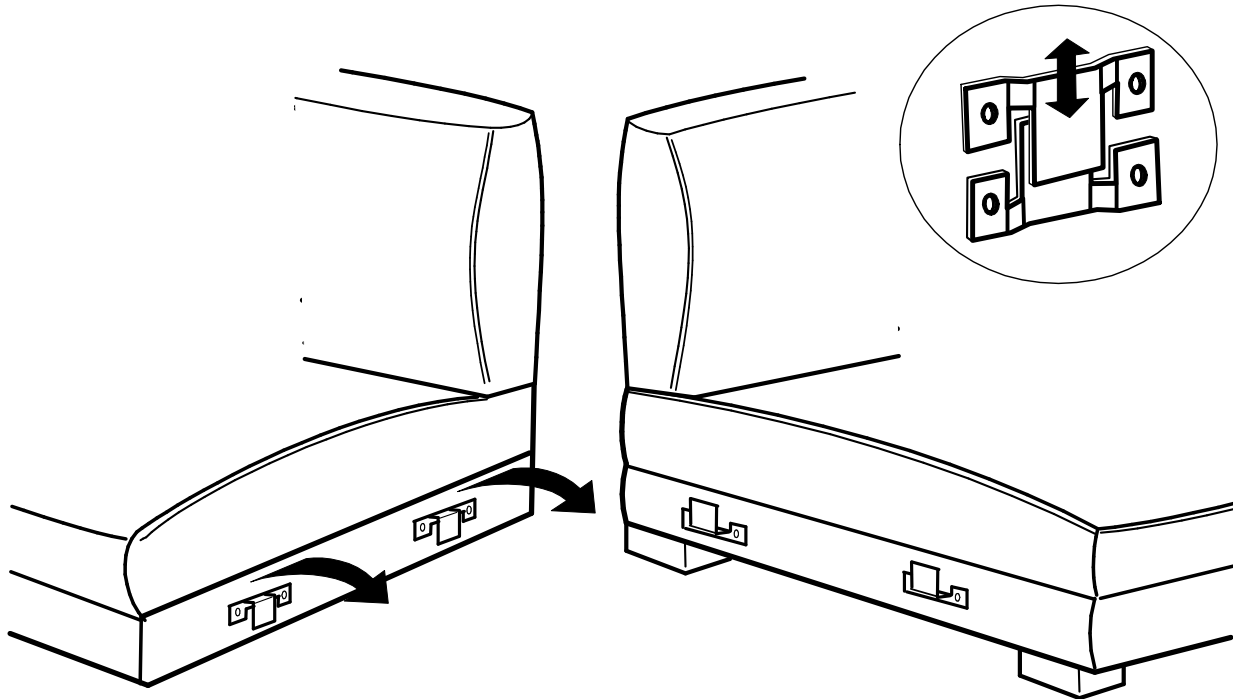

DE Fuß / Position

EN Foot / Position

NL Poot / Positie

IT Piedi / Posizione

RU Ноги / Позиция

FR Pied / Position

ES Pie / Posición

TR Ayak / Pozisyon

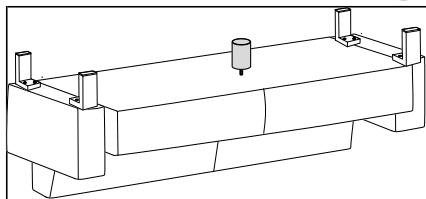

3-Sitzer / 2,5-Sitzer mit 2 Armlehnen

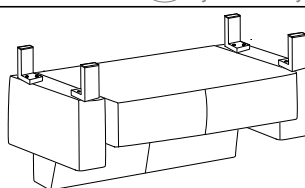

2-Sitzer / 2-Sitzer medium mit 2 Armlehnen

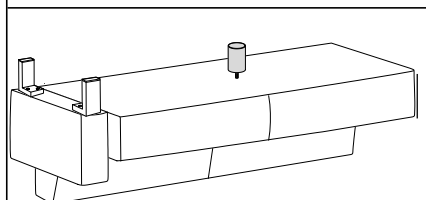

3-Sitzer / 2,5-Sitzer Armlehne links/rechts

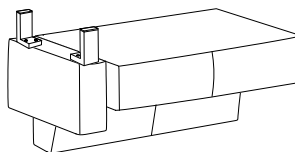

2-Sitzer / 2-Sitzer medium AL/AR

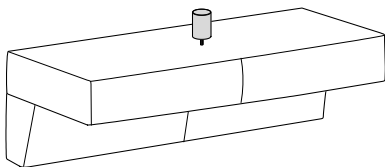

3-Sitzer / 2,5-Sitzer ohne Armlehnen

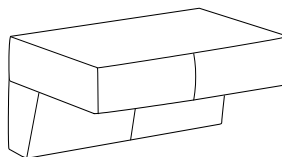

2-Sitzer / 2-Sitzer medium ohne Armlehnen

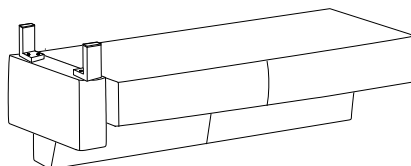

2,5-Sitzer / 2-Sitzer / 2-Sitzer medium AL/AR  
Komfort-Bett mit Stauraum

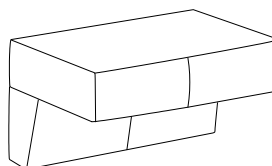

2,5-Sitzer / 2-Sitzer / 2-Sitzer medium oA  
Komfort-Bett mit Stauraum

A	Höhe	B	Höhe	E	Höhe	F	Höhe	H	Höhe	P	Höhe	Modellnummer
	12/15/18 cm		12/15/18 cm		12/15/18 cm		12/15/18 cm		12/15/18 cm		12/15/18 cm	32210, 32220, 32682
												<b>Stand</b> 12.09.2024
	<b>Metallfuß</b>		<b>Holzfuß</b>		<b>Metallfuß</b>		<b>Kufe</b>		<b>Holzfuß</b>		<b>Holzfuß</b>	<b>Revision 19</b>
	Kundenseitig		Kundenseitig		Kundenseitig		Kundenseitig		Kundenseitig		Kundenseitig	<b>Verfasser</b> IKR
V	Höhe 12/15/18 cm			W	Höhe 12/15/18 cm			Y	Höhe 12/15/18 cm			
	<b>Holzfuß</b>				<b>Metallfuß</b>						<b>Stützfuß</b>	
	Kundenseitig				Kundenseitig						Kundenseitig	
												 Seite 1 - 4

DE Fuß / Position

EN Foot / Position

NL Poot / Positie

IT Piedi / Posizione

RU Ноги / Позиция

FR Pied / Position

ES Pie / Posición

TR Ayak / Pozisyon

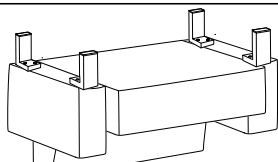

1-Sitzer / 1-Sitzer medium ALR  
1,5-Sitzer / 1,5-Sitzer medium ALR

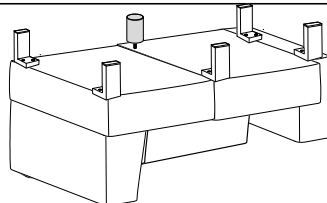

1,5-Sitzer medium AL/AR + Ecke

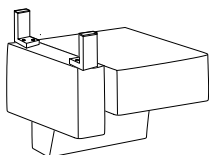

1-Sitzer / 1-Sitzer medium AL/AR  
1,5-Sitzer / 1,5-Sitzer medium AL/AR

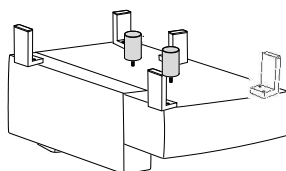

Umbauecke medium links / rechts, (Stauraum)  
Umbauecke links / rechts, (Stauraum)

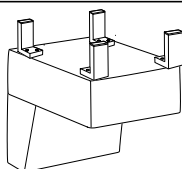

1-Sitzer / 1-Sitzer medium ohne Armlehnen  
1,5-Sitzer / 1,5-Sitzer medium ohne Armlehnen

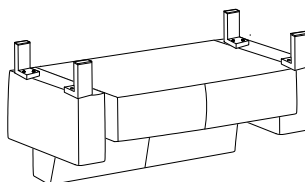

Querschläfer (60; 70; 80)

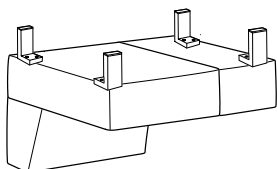

10A / 1,50A med mit Abschlüsselement li./re.

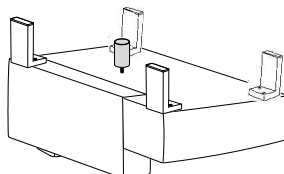

Recamiere (SR70; 80)

A	Höhe	B	Höhe	E	Höhe	F	Höhe	H	Höhe	P	Höhe	Modellnummer
	12/15/18 cm		12/15/18 cm		12/15/18 cm		12/15/18 cm		12/15/18 cm		12/15/18 cm	32210, 32220, 32682
												<b>Stand</b> 12.09.2024
	<b>Metallfuß</b>		<b>Holzfuß</b>		<b>Metallfuß</b>		<b>Kufe</b>		<b>Holzfuß</b>		<b>Holzfuß</b>	<b>Revision 19</b>
	Kundenseitig		Kundenseitig		Kundenseitig		Kundenseitig		Kundenseitig		Kundenseitig	<b>Verfasser</b> IKR
V	Höhe 12/15/18 cm	W	Höhe 12/15/18 cm	Y	Höhe 12/15/18 cm						Höhe 11,5/14,5/17,5 cm	
	<b>Holzfuß</b>		<b>Metallfuß</b>		<b>Metallfuß</b>						<b>Stützfuß</b>	
	Kundenseitig		Kundenseitig		Kundenseitig						Kundenseitig	

DE Fuß / Position

EN Foot / Position

NL Poot / Positie

IT Piedi / Posizione

RU Ноги / Позиция

FR Pied / Position

ES Pie / Posición

TR Ayak / Pozisyon

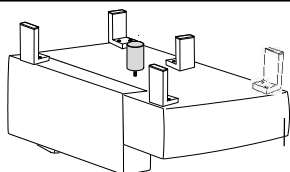

Umbauecke medium links/rechts  
Umbauecke links/rechts

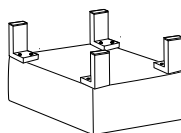

Hocker quadratisch

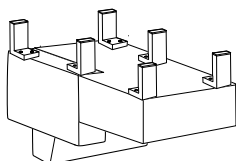

Longchair 1 / Longchair 2 mit Armteil li./re.  
Longchair long mit Armteil li./re. (Stauraum)

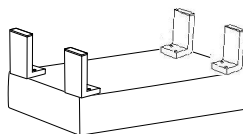

Hockerbank (Stauraum)

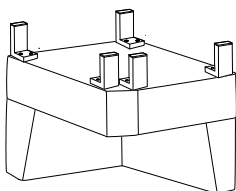

Spitzecke groß, XL

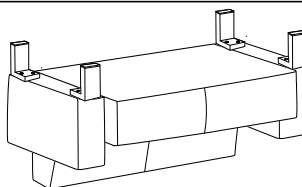

Querschläfer (60; 70; 80)

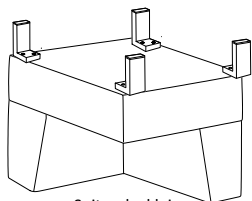

Spitzecke klein

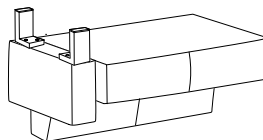

Querschläfer Armlehne links/rechts (60; 70; 80)

A	Höhe	B	Höhe	E	Höhe	F	Höhe	H	Höhe	P	Höhe	Modellnummer
	12/15/18 cm		12/15/18 cm		12/15/18 cm		12/15/18 cm		12/15/18 cm		12/15/18 cm	32210, 32220, 32682
												<b>Stand</b> 12.09.2024
	<b>Metallfuß</b>		<b>Holzfuß</b>		<b>Metallfuß</b>		<b>Kufe</b>		<b>Holzfuß</b>		<b>Holzfuß</b>	<b>Revision 19</b>
	Kundenseitig		Kundenseitig		Kundenseitig		Werkseitig		Kundenseitig		Kundenseitig	<b>Verfasser</b> IKR
V	Höhe 12/15/18 cm	W	Höhe 12/15/18 cm	Y	Höhe 12/15/18 cm						Höhe 11,5/14,5/17,5 cm	
	<b>Holzfuß</b>		<b>Metallfuß</b>		<b>Metallfuß</b>						<b>Stützfuß</b>	
	Kundenseitig		Kundenseitig		Kundenseitig						Kundenseitig	



DE Fuß / Position

EN Foot / Position

NL Poot / Positie

IT Piedi / Posizione

RU Ноги / Позиция

FR Pied / Position

ES Pie / Posición

TR Ayak / Pozisyon

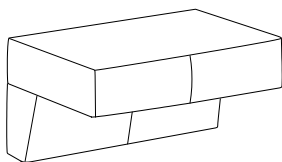

Querschläfer ohne Armlehne (60; 70; 80)

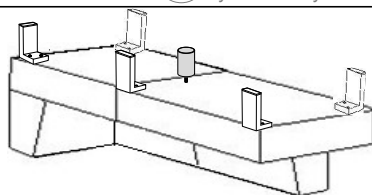

Umbauecke mit Drehsitz

**Metallfuß A**



SH 42: 635

SH 45: 618

SH 48: 639

**Holz Trapez B**



SH 42: 621

SH 45: 622

SH 48: 914

**Holzfuß V**



SH 42: 858

SH 45: 879

SH 48: 913

**Kufe F - (nur unterArmlehnen einsetzbar)**



Chrom glänzend

SH 42: 631

Chrom glänzend

SH 45: 632

Chrom glänzend

SH 48: 664

Schwarz matt

SH 42: 1035

Schwarz matt

SH 45: 1036

Schwarz matt

SH 48: 1037

**Metallfuß E**



SH 42: 630

SH 45: 596

SH 48: 673

**Holzfuß P**



SH 42: 116

SH 45: 117

SH 48: 916

**Holzfuß H**



SH 42: 643

SH 45: 644

SH 48: 914

**Metallfuß W**



SH 42: 893

SH 45: 192

SH 48: 710

**Metallfuß Y**



SH 42: 223

SH 45: 222

SH 48: 709

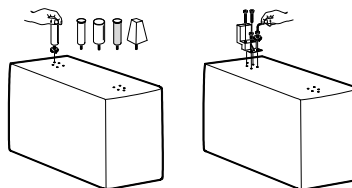

Montage

A	Höhe	B	Höhe	E	Höhe	F	Höhe	H	Höhe	P	Höhe	Modellnummer
	12/15/18 cm		12/15/18 cm		12/15/18 cm		12/15/18 cm		12/15/18 cm		12/15/18 cm	32210, 32220, 32682
												<b>Stand</b> 12.09.2024
	<b>Metallfuß</b>		<b>Holzfuß</b>		<b>Metallfuß</b>		<b>Kufe</b>		<b>Holzfuß</b>		<b>Holzfuß</b>	<b>Revision 19</b>
	Kundenseitig		Kundenseitig		Kundenseitig		Kundenseitig		Kundenseitig		Kundenseitig	<b>Verfasser</b> IKR
V	Höhe 12/15/18 cm	W	Höhe 12/15/18 cm	Y	Höhe 12/15/18 cm						Höhe 11,5/14,5/17,5 cm	
	<b>Holzfuß</b>		<b>Metallfuß</b>		<b>Metallfuß</b>						<b>Stützfuß</b>	
	Kundenseitig		Kundenseitig		Kundenseitig						Kundenseitig	

**Sicherheitshinweise:**

Dieses Gerät kann von Kindern ab 8 Jahren sowie von Personen mit reduzierten physischen, sensorischen oder mentalen Fähigkeiten oder Mangel an Erfahrung und/oder Wissen benutzt werden, wenn sie beaufsichtigt werden oder bezüglich des sicheren Gebrauchs des Gerätes unterwiesen wurden und die daraus resultierenden Gefahren verstanden haben.

Kinder dürfen nicht mit dem Gerät spielen.

Reinigung und Benutzer-Wartung dürfen nicht durch Kinder durchgeführt werden, es sei denn, sie sind 8 Jahre und beaufsichtigt. Kinder jünger als 8 Jahre sind vom Gerät und der Anschlussleitung fernzuhalten.

Diese Funktionsmöbel ist ausschließlich für den privaten Gebrauch vorgesehen.

Es wird nach dem aktuellen Stand der Technik und aktuell gültigen Sicherheitsvorschriften gefertigt.

Trotzdem können von der Verstellung Gefahren ausgehen, wenn die Funktion unsachgemäß und nicht dem Verwendungszweck entsprechend eingesetzt wird oder wenn Sicherheitshinweise keine Beachtung finden.

Bei motorisch betriebenen Polstermöbeln bitte die Zuleitung ohne Stolpergefahr verlegen, die Zuleitung ist nicht überfahrfest, mechanische Belastungen sowie Zug sind zu vermeiden.

Vor jeder Inbetriebnahme hat sich der Benutzer davon zu überzeugen, dass die Leitungen nicht beschädigt sind und die Steckverbindungen fest sitzen.

Bei der Benutzung ist darauf zu achten, dass sich keine Personen und Haustiere in der unmittelbaren Umgebung des Polstermöbels aufhalten und vor und hinter dem Polstermöbel genügend Freiraum ist.

Verwenden Sie die Funktion nicht, wenn sie nicht einwandfrei funktioniert oder Beschädigungen am Polstermöbel oder Leitungen festgestellt wurden. Die ausgefahrene Fußstütze und das abgesenkte Rückenteil/Kopfteil dürfen nicht zweckentfremdet und durch andere als die vorgesehene Benutzung durch eine Person übermäßig belastet werden, weil die Mechanik beschädigt werden kann und das Polstermöbel eventuell die Standfestigkeit verliert.

*Weiter auf Seite 2*

Bei motorischen Polstermöbeln ist jede Art von Überlastung und Blockade der Bewegungen zu vermeiden. Die Polstermöbel nicht im Freien und feuchten Räumen benutzen.

Während der Verstellung nicht unter die Sitzfläche, Beinauflage oder Kopfteilbeschläge fassen (Quetschgefahr)!

Der zulässige Temperaturbereich für die Funktion beträgt von +10° bis +35° Celsius.

Die motorischen Funktionen dürfen nur begrenzte Zeit im Dauerbetrieb verstellt werden, sonst besteht die Gefahr der Überhitzung: Bei einem Dauerbetrieb der motorischen Verstellung von maximal 2 min muss eine Abkühlzeit von 18 min eingehalten werden, um eine Überhitzung des motorischen Antriebssystems zu vermeiden. Der Trafo hat einen Überhitzungsschutz, der sich selbsttätig nach Abkühlung zurückstellt. Der Trafo kann bei hoher Belastung der Motoren warm werden. Deshalb muss der Trafo für die notwendige Abkühlung immer frei stehen und darf nicht abgedeckt werden. Die motorisch angetriebenen Polstermöbel dürfen nicht in einer Umgebung betrieben werden, in der mit dem Auftreten von entzündlichen oder explosiven Gasen zu rechnen ist. Arbeiten an dem Polstermöbel dürfen nur von einem speziell benannten Servicepersonal ausgeführt werden. Versuchen Sie auf keinen Fall, selber Reparaturarbeiten durchzuführen. Die Betriebsanleitung bitte griffbereit aufbewahren.

Wir möchten Sie zu Ihrem persönlichen Schutz darauf hinweisen, dass bei dem Betrieb von Fremdprodukten mit von uns geprüften Netzteilen mögliche Risiken durch die Fremdprodukte für Sie entstehen könnten, die für uns weder vorhersehbar noch zu beurteilen sind und für die wir keine Haftung übernehmen.

Unsere Möbel sind ausschließlich mit unseren Netzteilen zu betreiben.

#### **Stillsetzen im Notfall:**

Das Stillsetzen im Notfall ist vorgesehen durch Ziehen des Netzsteckers, oder der Entnahme eines optional verbauten AKKU !

Der Netzstecker (AKKU) muss daher im Betrieb jederzeit zugänglich sein, um ihn im Notfall schnell vom Netz trennen zu können.