

30.11.2011

Stand

00

Revision

VHÖ

Verfasser

1 / 1

Seite(n)

Bedienungsanleitung Elementverbinder

Bezeichnung

FOB_MO_0004

lfd. Nr.

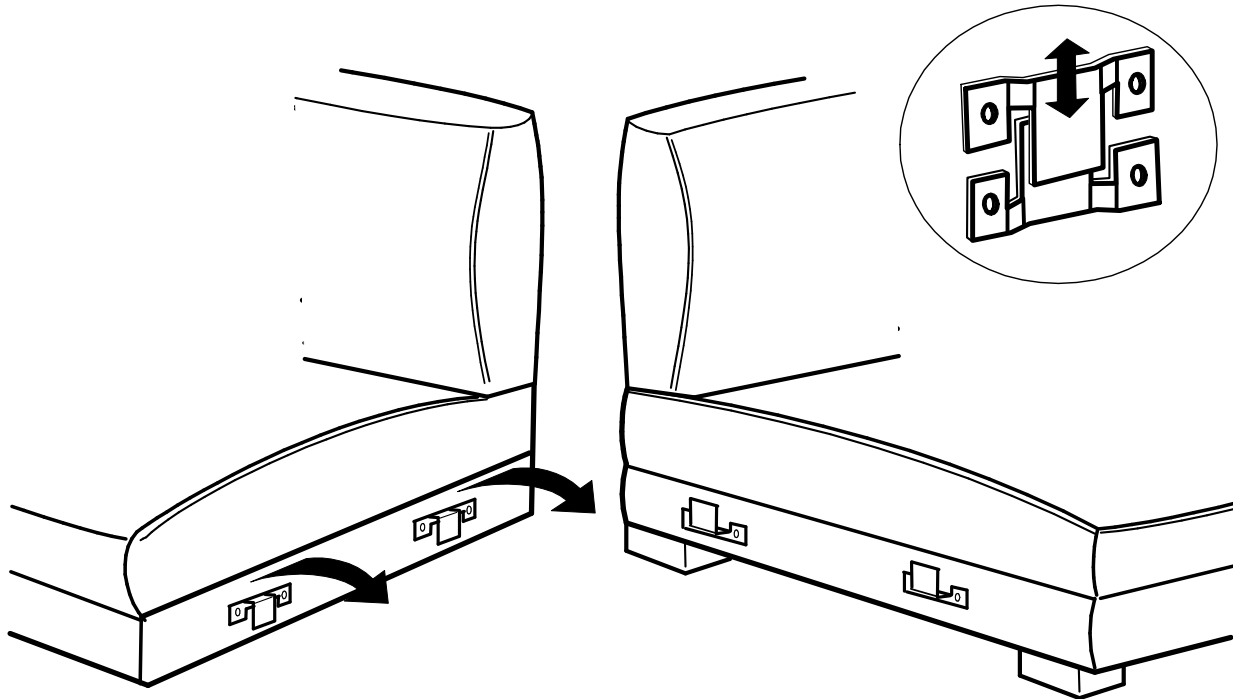

21.11.2012

Stand

00

Revision

VFR

Verfasser

1 / 1

Seite(n)

Montageanweisung höhenverstellbarer Stützfuß

Bezeichnung

FOB_MO_0007

lfd. Nr.

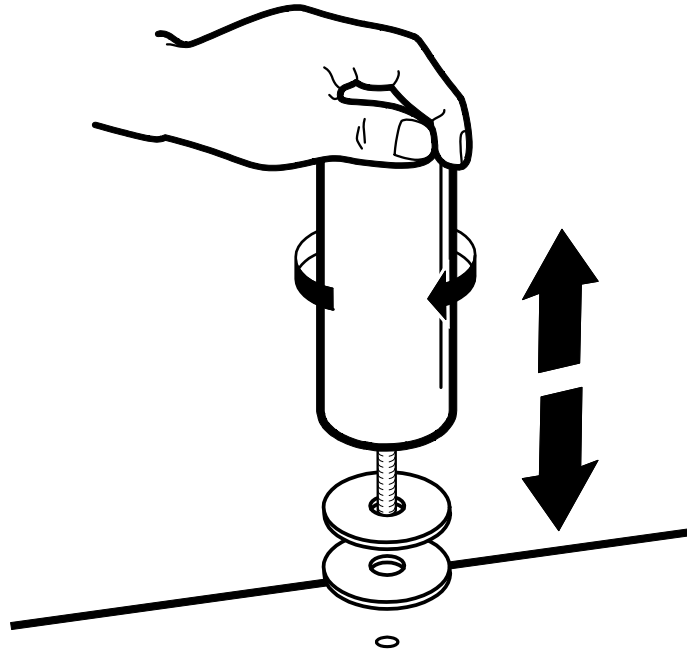

01.02.2013

Stand

00

Revision

VFR

Verfasser

1 / 1

Seite(n)

Montageanweisung motorische Sitztiefenverstellung

Bezeichnung

FOB_MO_0010

lfd. Nr.

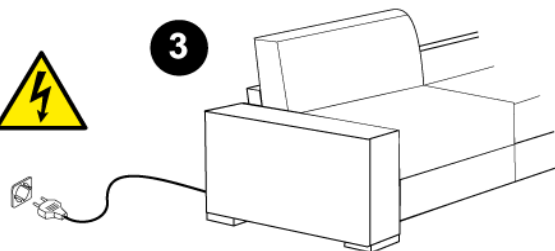
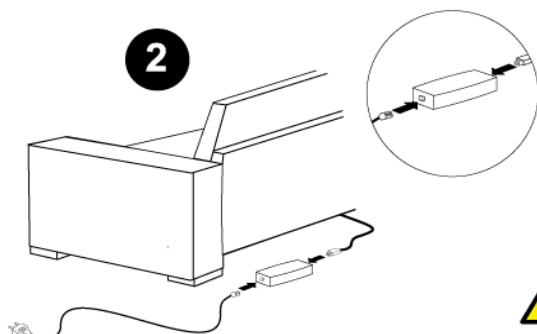
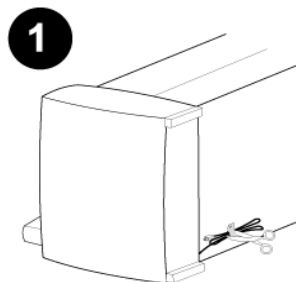
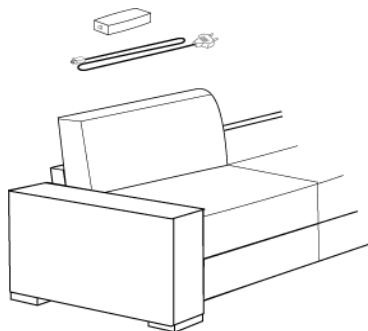

25.03.2013

Stand

00

Revision

APO

Verfasser

1 / 1

Seite(n)

höhenverstellbarer Stützfuß

Bezeichnung

FOB_MO_0011

lfd. Nr.

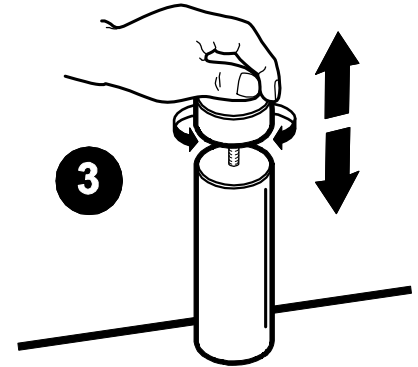
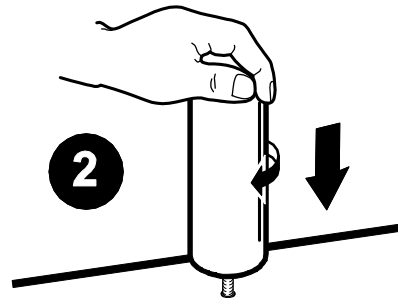
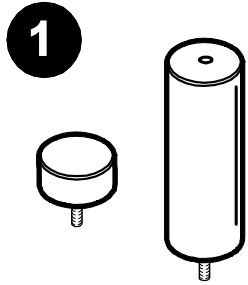

01.01.2022

Stand

00

Revision

MVI

Verfasser

1 / 1

Seite(n)

**Elektro- und Elektronikgeräte
Informationen für private Haushalte**

Bezeichnung

FOB_TD_0064

Ifd. Nr.

Das Elektro- und Elektronikgerätegesetz (ElektroG) enthält eine Vielzahl von Anforderungen an den Umgang mit Elektro- und Elektronikgeräten. Die wichtigsten sind hier zusammengestellt:

1. Getrennte Erfassung von Altgeräten

Elektro- und Elektronikgeräte, die zu Abfall geworden sind, werden als Altgeräte bezeichnet. Besitzer von Altgeräten haben diese einer vom unsortierten Siedlungsabfall getrennten Erfassung zuzuführen. Altgeräte gehören insbesondere nicht in den Hausmüll, sondern in spezielle Sammel- und Rückgabesysteme.

2. Batterien und Akkus sowie Lampen

Besitzer von Altgeräten haben Altbatterien und Alttakkumulatoren, die nicht vom Altgerät umschlossen sind, sowie Lampen, die zerstörungsfrei aus dem Altgerät entnommen werden können, im Regelfall vor der Abgabe an einer Erfassungsstelle vom Altgerät zu trennen. Dies gilt nicht, soweit Altgeräte einer Vorbereitung zur Wiederverwendung unter Beteiligung eines öffentlich-rechtlichen Entsorgungsträgers zugeführt werden.

3. Möglichkeiten der Rückgabe von Altgeräten

Besitzer von Altgeräten aus privaten Haushalten können diese bei den Sammelstellen der öffentlich-rechtlichen Entsorgungsträger oder bei den von Herstellern oder Vertreibern im Sinne des ElektroG eingerichteten Rücknahmestellen unentgeltlich abgeben.

Rücknahmepflichtig sind Geschäfte mit einer Verkaufsfläche von mindestens 400 m² für Elektro- und Elektronikgeräte sowie diejenigen Lebensmittelgeschäfte mit einer Gesamtverkaufsfläche von mindestens 800 m², die mehrmals pro Jahr oder dauerhaft Elektro- und Elektronikgeräte anbieten und auf dem Markt bereitstellen. Dies gilt auch bei Vertrieb unter Verwendung von Fernkommunikationsmitteln, wenn die Lager- und Versandflächen für Elektro- und Elektronikgeräte mindestens 400 m² betragen oder die gesamten Lager- und Versandflächen mindestens 800 m² betragen. Vertreiber haben die Rücknahme grundsätzlich durch geeignete Rückgabemöglichkeiten in zumutbarer Entfernung zum jeweiligen Endnutzer zu gewährleisten.

Die Möglichkeit der unentgeltlichen Rückgabe eines Altgerätes besteht bei rücknahmepflichtigen Vertreibern unter anderem dann, wenn ein neues gleichartiges Gerät, das im Wesentlichen die gleichen Funktionen erfüllt, an einen Endnutzer abgegeben wird. Wenn ein neues Gerät an einen privaten Haushalt ausgeliefert wird, kann das gleichartige Altgerät auch dort zur unentgeltlichen Abholung übergeben werden; dies gilt bei einem Vertrieb unter Verwendung von Fernkommunikationsmitteln für Geräte der Kategorien 1, 2 oder 4 gemäß § 2 Abs. 1 ElektroG, nämlich „Wärmeüberträger“, „Bildschirmgeräte“ oder „Großgeräte“ (letztere mit mindestens einer äußeren Abmessung über 50 Zentimeter). Zu einer entsprechenden Rückgabe-Absicht werden Endnutzer beim Abschluss eines Kaufvertrages befragt. Außerdem besteht die Möglichkeit der unentgeltlichen Rückgabe bei Sammelstellen der Vertreter unabhängig vom Kauf eines neuen Gerätes für solche Altgeräte, die in keiner äußeren Abmessung größer als 25 Zentimeter sind, und zwar beschränkt auf drei Altgeräte pro Geräteart.

4. Bedeutung des Symbols "durchgestrichene Mülltonne"

Das auf Elektro- und Elektronikgeräten regelmäßig abgebildete Symbol einer durchgestrichenen Mülltonne weist darauf hin, dass das jeweilige Gerät am Ende seiner Lebensdauer getrennt vom unsortierten Siedlungsabfall zu erfassen ist.

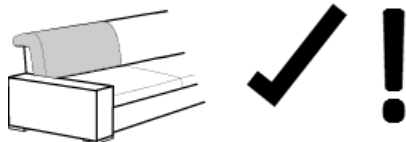

Hinweis zur Bedienung:

Vor der Betätigung des Sitzvorzuges bitte eine evtl. Kopfteilverstellung in die Ausgangsposition zurückstellen, da sonst die Funktion negativ beeinflusst werden

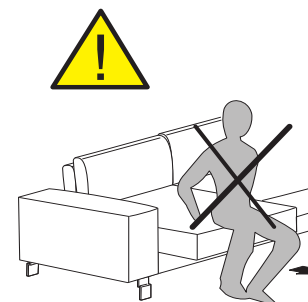
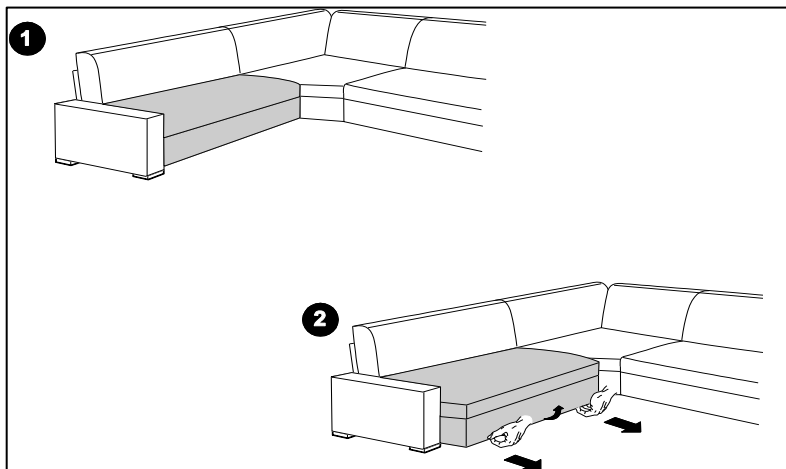
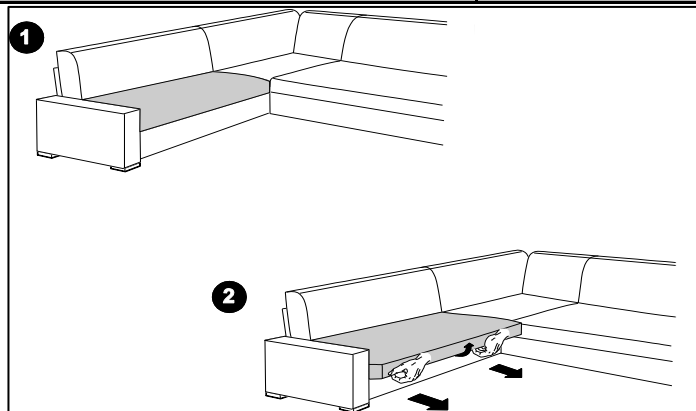

30.11.2011

Stand

00

Revision

VHÖ

Verfasser

1 / 1

Seite(n)

Rücken- / Kopfteilverstellung

Bezeichnung

FOB_BE_0023

lfd. Nr.

1

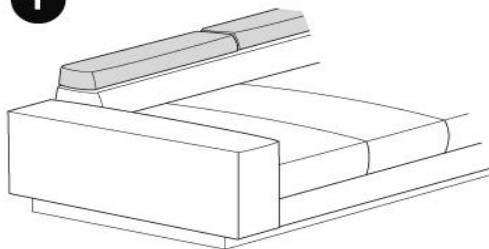

2

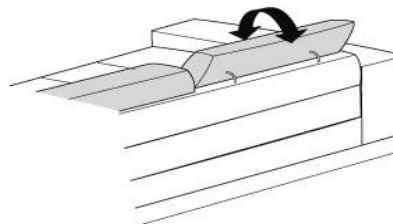
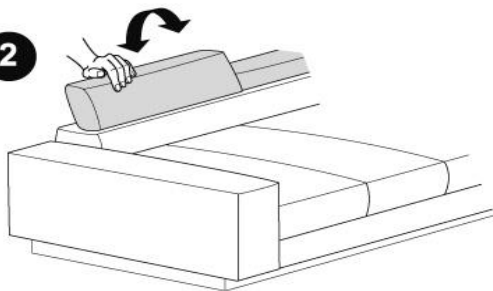

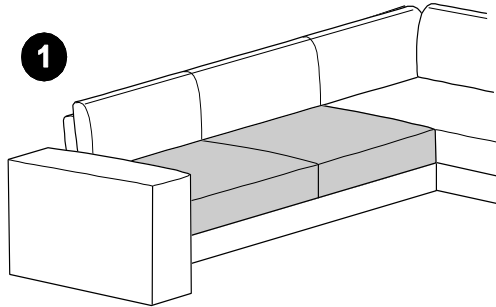

Aus technischen Gründen ist diese Schalterausführung nicht bei allen Modellen/Konfigurationen lieferbar!

ACHTUNG !

Die Bedienung erfolgt ausschliesslich im Sitzen.
Zwischenräume und Spalten sind bei Bedienung freizuhalten, dies ist vor der Bedienung zu prüfen.
Zur Wahrung der einwandfreien Funktion wird die ordnungsgemäße Montage und der bestimmungsgemäße Gebrauch vorausgesetzt.

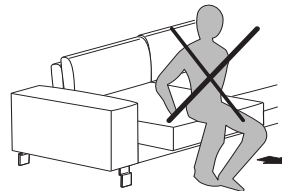
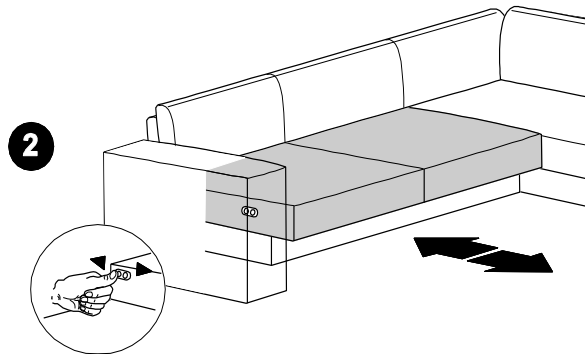

DE Fuß / Position

EN Foot / Position

NL Poot / Positie

IT Piedi / Posizione

RU Ноги / Позиция

FR Pied / Position

ES Pie / Posición

TR Ayak / Pozisyon

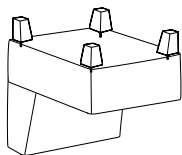

1-Sitzer ohne Armlehnen

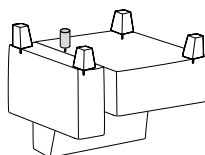

1-Sitzer mit Armlehne li./re.

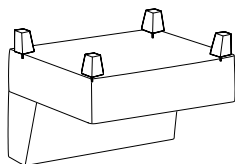

1,5-Sitzer ohne Armlehnen

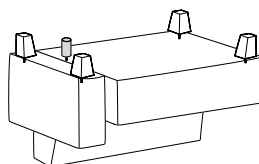

1,5-Sitzer mit Armlehne li./re.

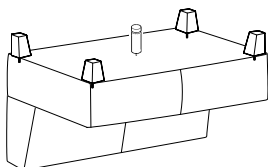

2-Sitzer ohne Armlehnen

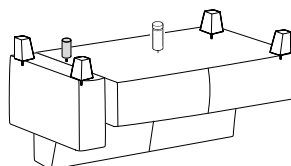



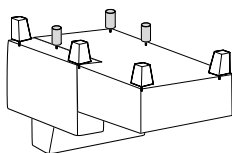

2-Sitzer mit Armlehne li./re.

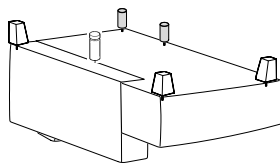

Longchair mit Armlehne li./re./Longchair groß



Umbauecke li./re.

A	Höhe 12+15 cm	B	Höhe 12+15 cm	C	Höhe 12+15 cm	D	Höhe 12+15 cm	E	F	Modellnummer 2336
										Stand 01.04.2021
Holzfuß	Metallfuß	Stützfuß	Stützfuß							Revision 07
Kundenseitig	Kundenseitig	Kundenseitig	Kundenseitig							Verfasser JMA

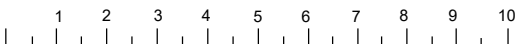

DE Fuß / Position

EN Foot / Position

NL Poot / Positie

IT Piedi / Posizione

RU Ноги / Позиция

FR Pied / Position

ES Pie / Posición

TR Ayak / Pozisyon

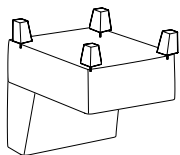

1-Sitzer ohne Armlehnen
Sitzauszug

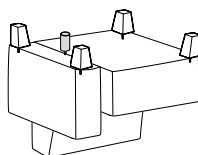

1-Sitzer mit Armlehne li./re.
Sitzauszug

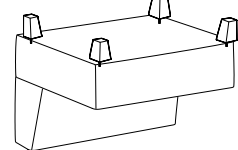

1,5-Sitzer ohne Armlehnen
Sitzauszug

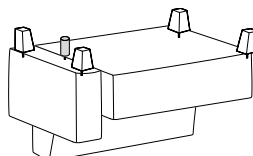

1,5-Sitzer mit Armlehne li./re.
Sitzauszug

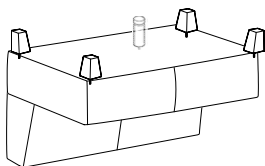

2-Sitzer ohne Armlehnen
Sitzauszug

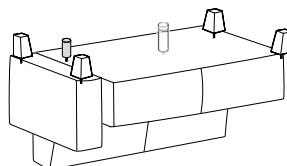

2-Sitzer mit Armlehne li./re.
Sitzauszug

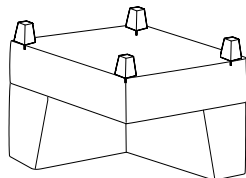

Rechteckabschlußteil

A	Höhe 12+15 cm	B	Höhe 12+15 cm	C	Höhe 12+15 cm	D	Höhe 12+15 cm	E	F	Modellnummer 2336
										Stand 01.04.2021
Holzfuß	Metallfuß	Stützfuß	Stützfuß							Revision 07
Kundenseitig	Kundenseitig	Kundenseitig	Kundenseitig							Verfasser JMA
										Seite 2 - 3

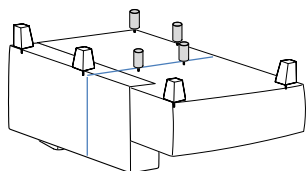

Umbauecke groß li./re.

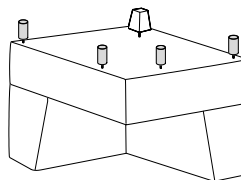

Spitzeckteil klein

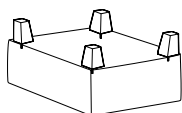

Hocker, Abschlusshocker, Zwischenhocker

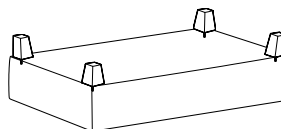

Hockerbank

wahlweise Fuß (A) oder (B)

(A) = Nr. 747 12 cm + Nr. 748 15 cm

(B) = Nr. 781 12 cm + Nr. 782 15 cm
(Chrom glänzend) oder

(B) = Nr. 799 12 cm + Nr. 798 15 cm
(Chrom matt) oder

(B) = Nr. 237 12 cm + Nr. 236 15 cm
(Schwarz matt)

Metallfuß

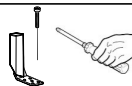

Kunststoff-Stützfuß
 Holzfuß



(A) Höhe 12+15 cm	(B) Höhe 12+15 cm	(C) Höhe 12+15 cm	(D) Höhe 12+15 cm	(E)	(F)	Modellnummer 2336
						Stand 01.04.2021
Holzfuß	Metallfuß	Stützfuß	Stützfuß			Revision 07
Kundenseitig	Kundenseitig	Kundenseitig	Kundenseitig			Verfasser JMA
						Seite 3 - 3

