

Komfortbett-54/-64 zerlegt 100/120/140x200



- | | |
|---------------------------------------|---|
| D Montageanleitung | GB Assembly instructions |
| NL Handleiding voor de montage | PL Instrukcja montazu |
| TR Montaj talimati | RU ИНСТРУКЦИЯ ПО МОНТАЖУ |
| RO Instructiunile de instalare | I Istruzioni per l'installazione |
| F Instructions d'installation | SL Pokyny k inštalácii |
| CZ Pokyny k instalaci | H Telepítési utasítások |

Dokument-Nr:

110001

Ausgabe:

20111120

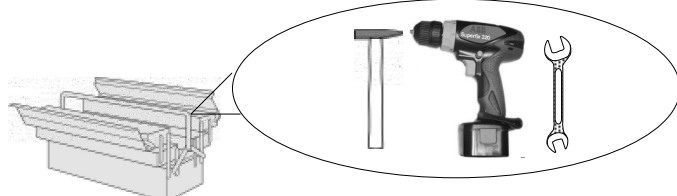
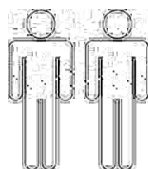

gültig ab 02. 24

Service • Dienstverlening • Serwis • Servis • Сервисная служба

Name • Naam • Nazwa • İsim • Название
Komfortbett-54/-64 zerlegt



Nr. • No. • Номер

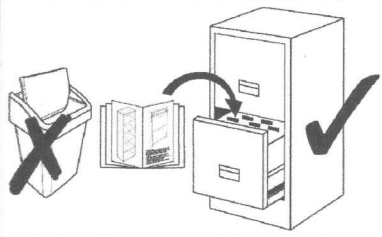
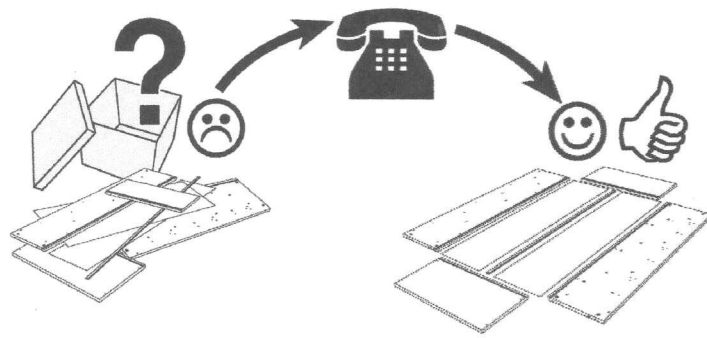

Typ • Type • Тип • Тип
Polsterbett 100/120/140x200

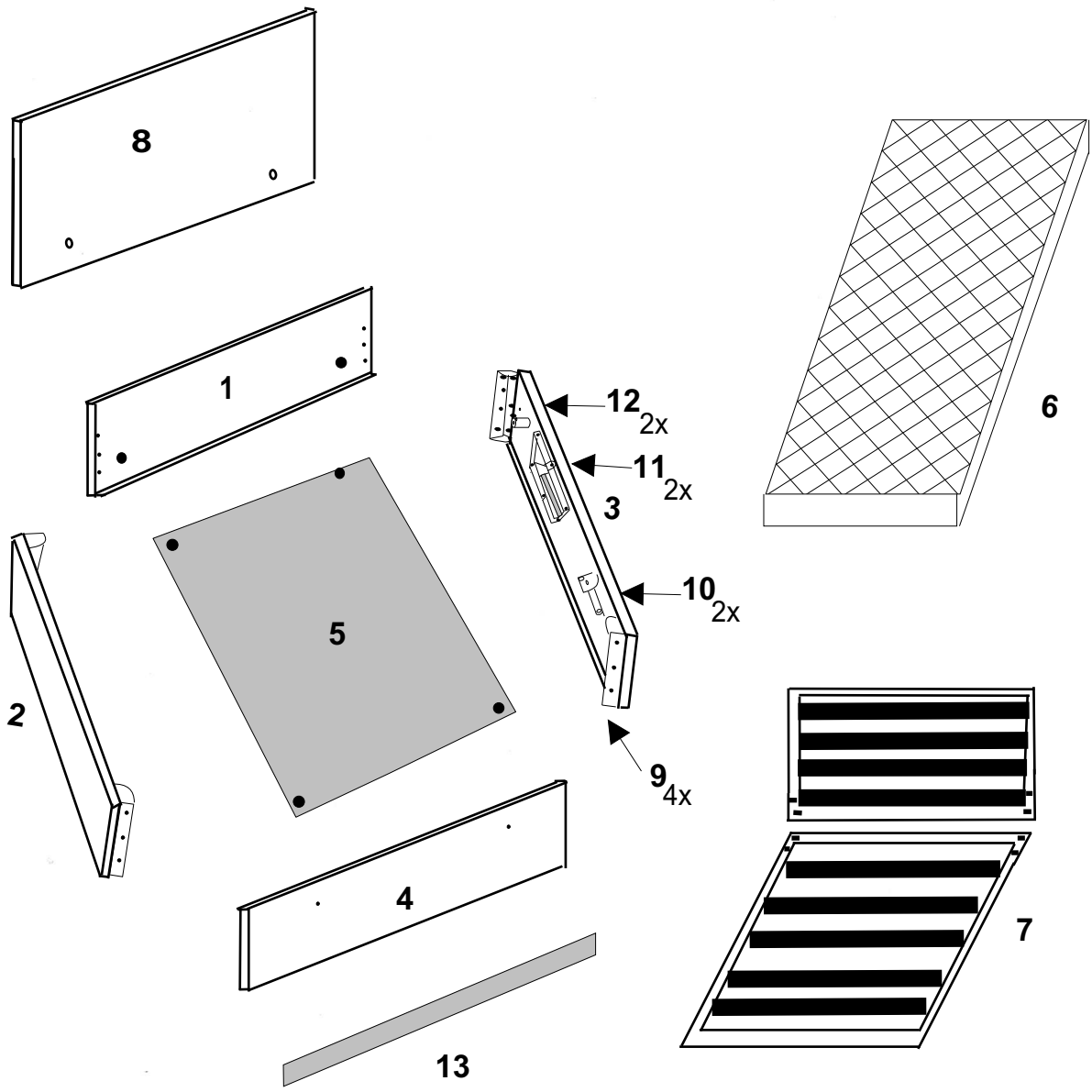

0
10
20
30
40
50
60
70
80
90
100
110
120
130
140
150
160
170
180
190
200

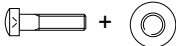
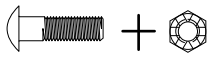

A		4x
		
Dreieckfuß		
B		2x
		
M8x55		
C		2x
		
M8		

F		4x
		
M8x25		
G		8x
		
M6x50		
H		8x
		
Nur bei 64er Bett!		
Holzschraube 3x15		
J		2x
		
Nur bei 64er Bett!		
Winkel 40x40x15 mm		

L		4x
		
Luftrosette		

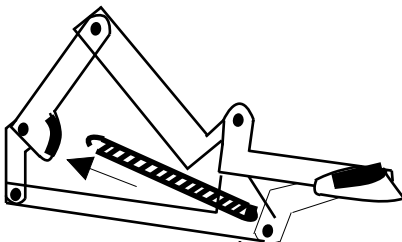

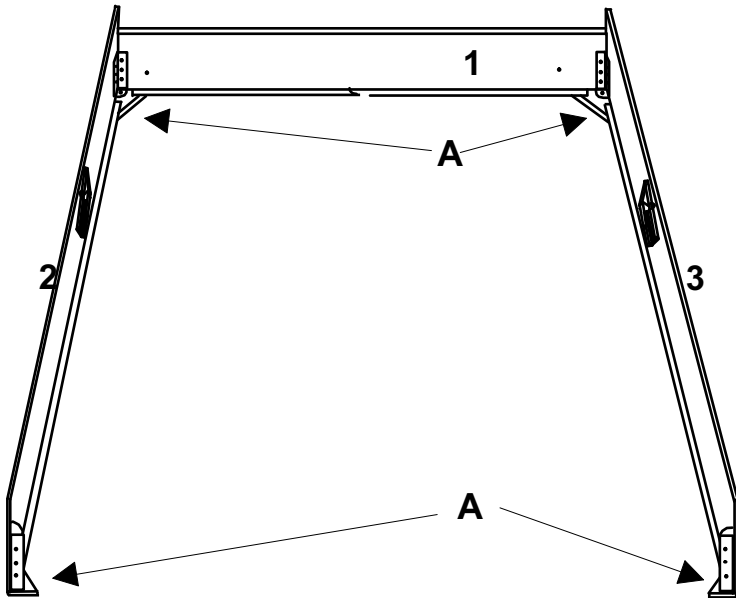

1. An den Bettkastenseiten (2) und (3) Schrauben der Eckwinkel eine Umdrehung lösen, an der Bettkastenseite (1) alle Schrauben lösen. Bettkastenseiten (1), (2) und (3) mittels Eckwinkel miteinander verbinden, dann die Schrauben **nur leicht** festdrehen.
2. Bettseiten auf die Dreieckfüße (A) stellen, aber nicht anschrauben.

-
3. Kopfteil des Lattenrost-Rahmens (7) mit 4 Flachrundschraben (G) und Mutter am Beschlag (11) befestigen (siehe Skizze)

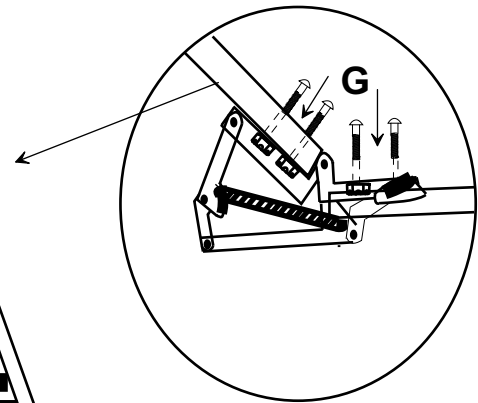
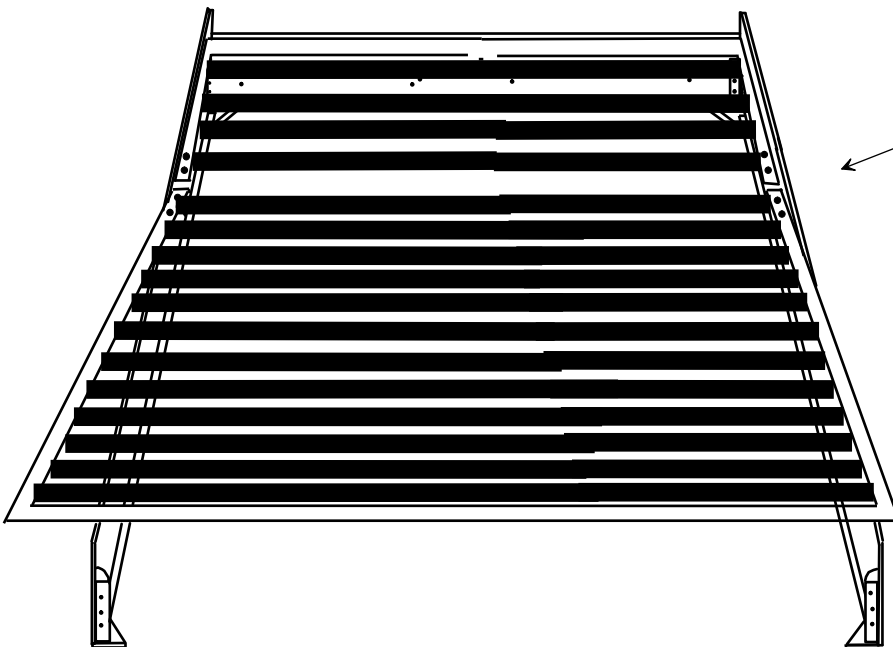

4. Kopfteil abklappen, Fußteil des Lattenrost-Rahmens (7) mit 4 Flachrundschraben (G) und Mutter am Beschlag (11) befestigen (siehe Skizze), Fußteil in geöffneter Stellung belassen.

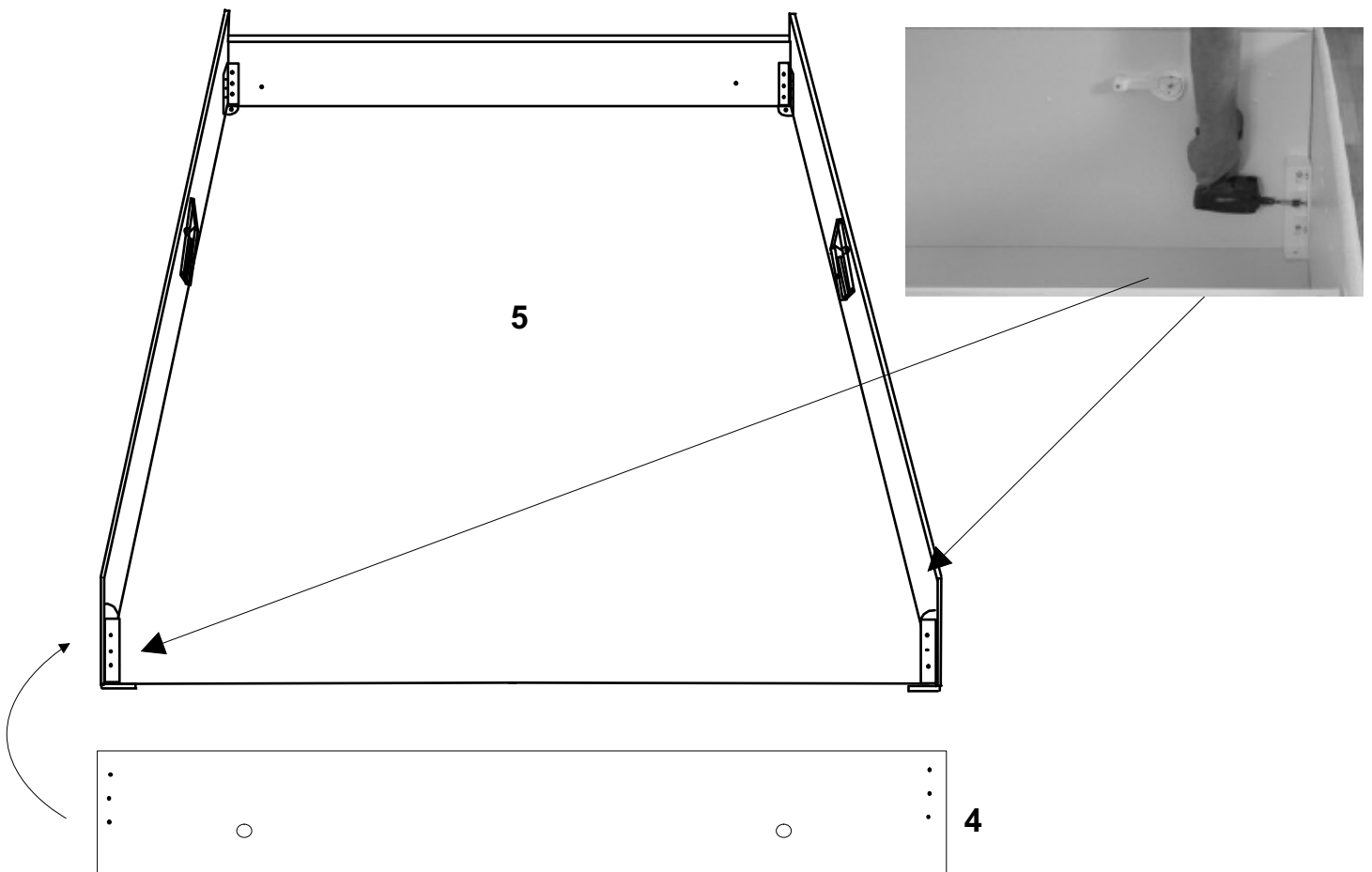
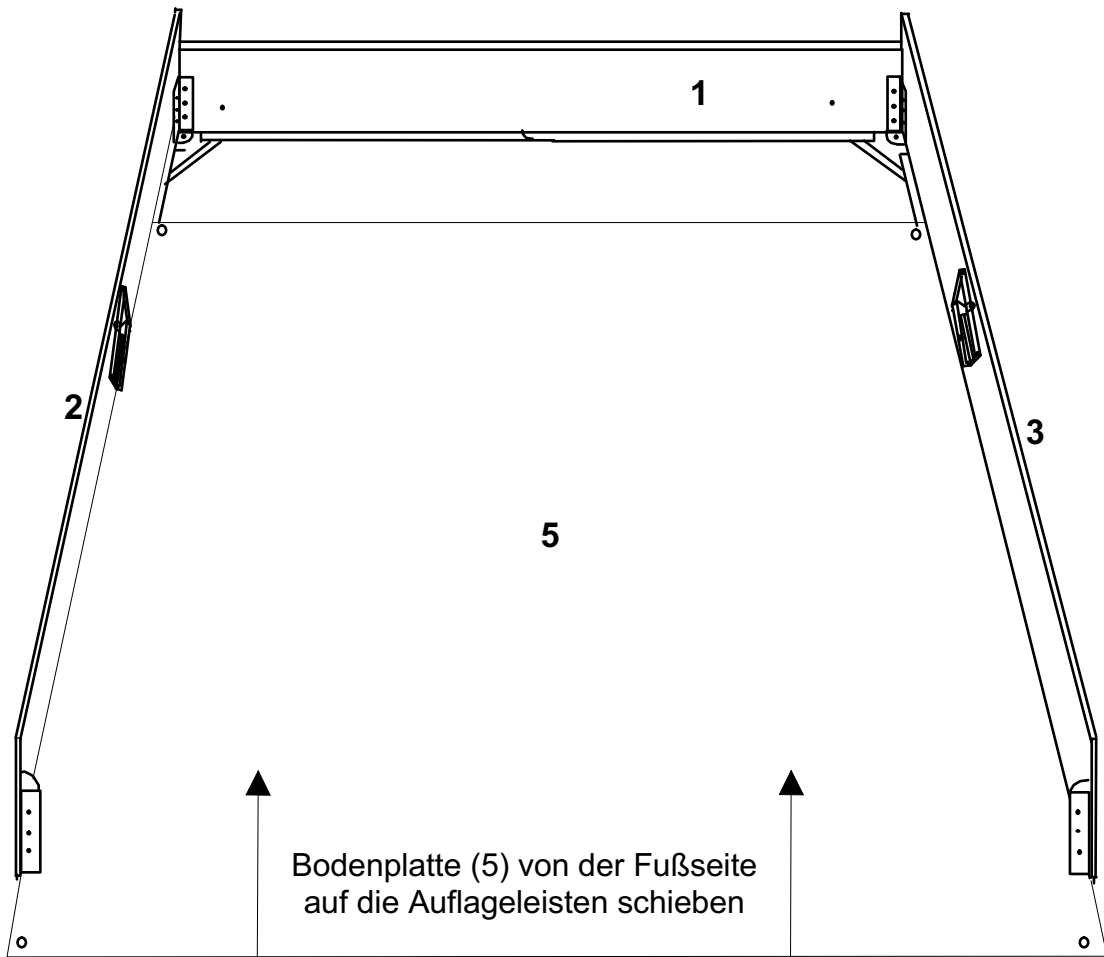

Schrauben des Fußteils (5) lösen, Fußteil justieren und an den Eckwinkeln anschrauben

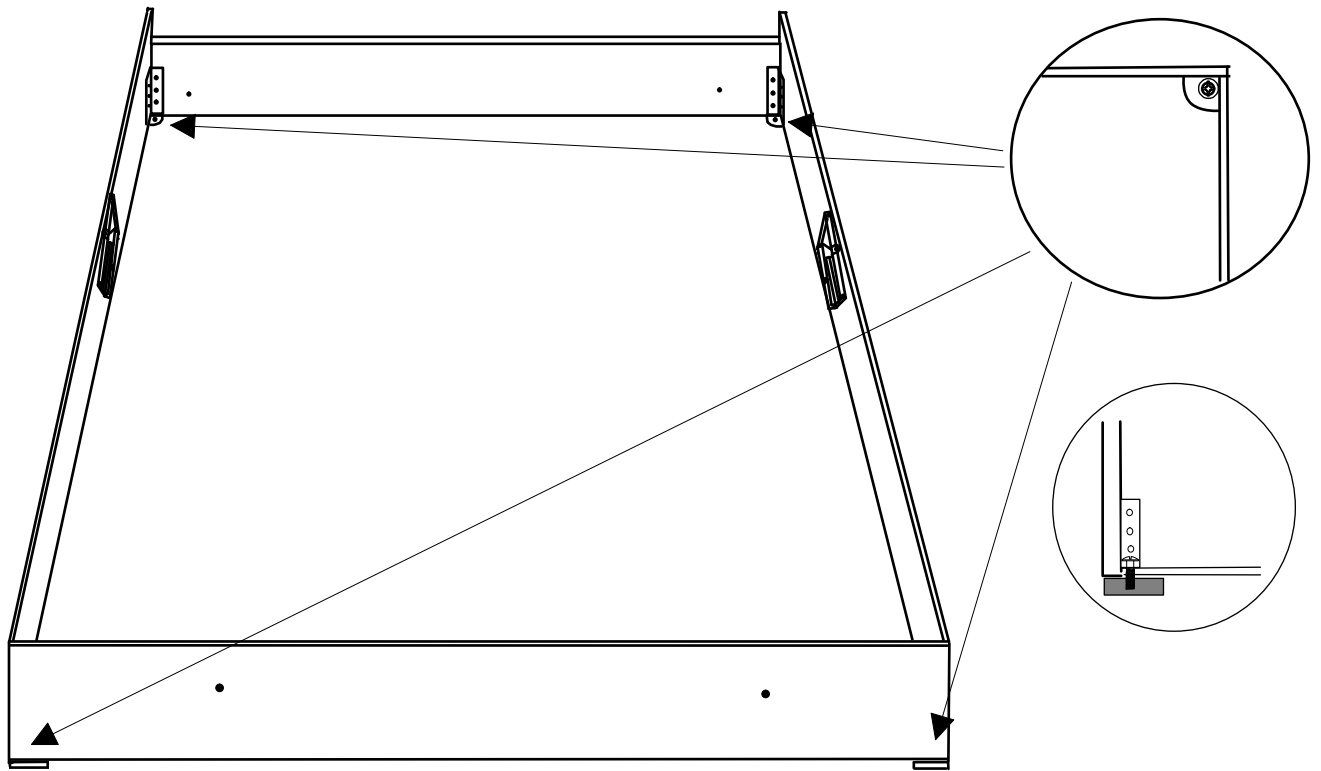

Dreieckfüße (A) mit Eckwinkel ausrichten und mit der Linsenschraube (F) von oben festschrauben.



Stabilisierungsleiste (13) in oberen Einhängepunkt einlegen und fest eindrücken
(eventuell leicht mit Gummihammer einschlagen)

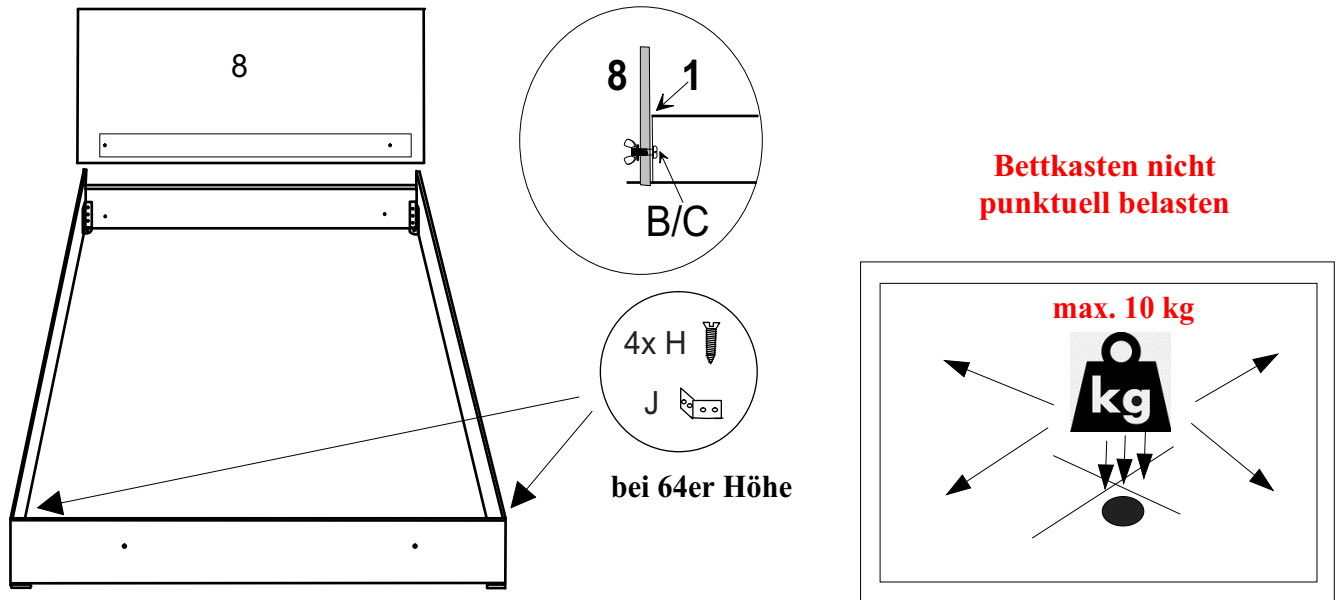

9. Kopfteil (8) lt. Skizze befestigen, Lattenrost herunterklappen und Matratzen einlegen.

Montage Luftrosetten (L)

Die im Beschlagbeutel enthaltenen Luftrosetten (L) nach Aufklappen der Liegefläche in vorhandenen Bohrungen von innen eindrücken

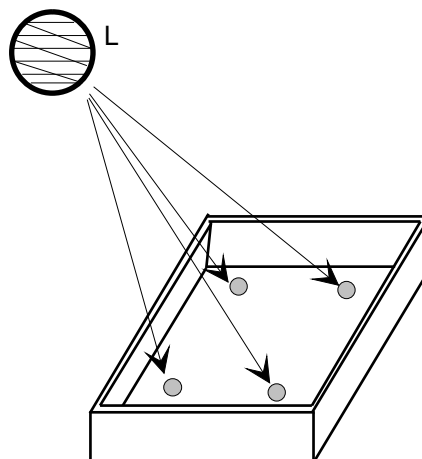

Durch die Benutzung des Bettes kann es vorkommen, dass sich Verschraubungen bei den Beschlägen leicht lösen. Dieses kann zu Quietsch- oder Knarrgeräuschen führen.

Wir empfehlen die Verschraubungen bei leichter Geräuschbildung nachzuziehen.

Des Weiteren wird das Schmieren der Beschlagsgelenke bei Geräuschbildung empfohlen. Zur Verwendung eignet sich handelsübliches Graphitspray. Dieses ist nicht Bestandteil des Zubehörs!

Achtung! Das Bett kann nicht freistehend im Raum aufgestellt werden und sollte mit dem Kopfteil an der Wand stehen.

Bei nicht vorschriftsmäßiger und / oder nicht fachmännischer Montage wird bei Personen- und / oder Sachschäden keinerlei Haftung übernommen.

Komfortbett-54/-64 zerlegt 160/180/200x200



D Montageanleitung

GB Assembly instructions

NL Handleiding voor de montage

PL Instrukcja montazu

TR Montaj talimati

RU ИНСТРУКЦИЯ ПО МОНТАЖУ

RO Instrucțiunile de instalare

I Istruzioni per l'installazione

F Instructions d'installation

SL Pokyny k inštalácii

CZ Pokyny k instalaci

H Telepítési utasítások



Dokument-Nr:

000001

Ausgabe:

20110606

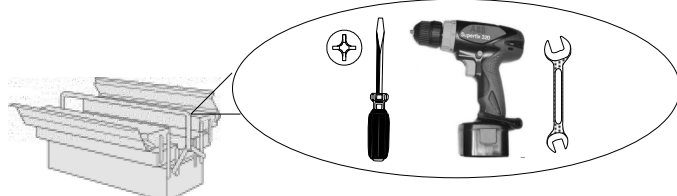
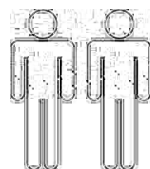

gültig ab 02. 24

Service • Dienstverlening • Serwis • Servis • Сервисная служба

Name • Naam • Nazwa • Isim • Название
Komfortbett-54/-64 zerlegt
Nr. • No. • Номер
000000
Typ • Type • Тип • Тип
Polsterbett 160/180/200x200

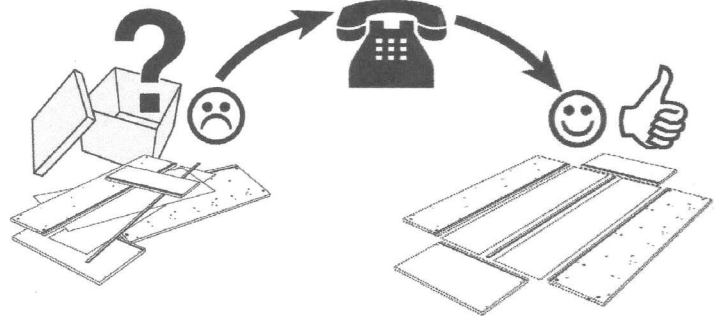
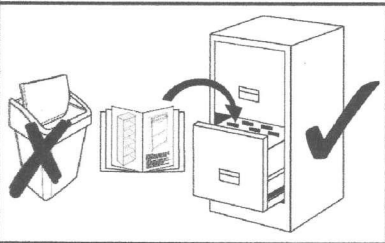



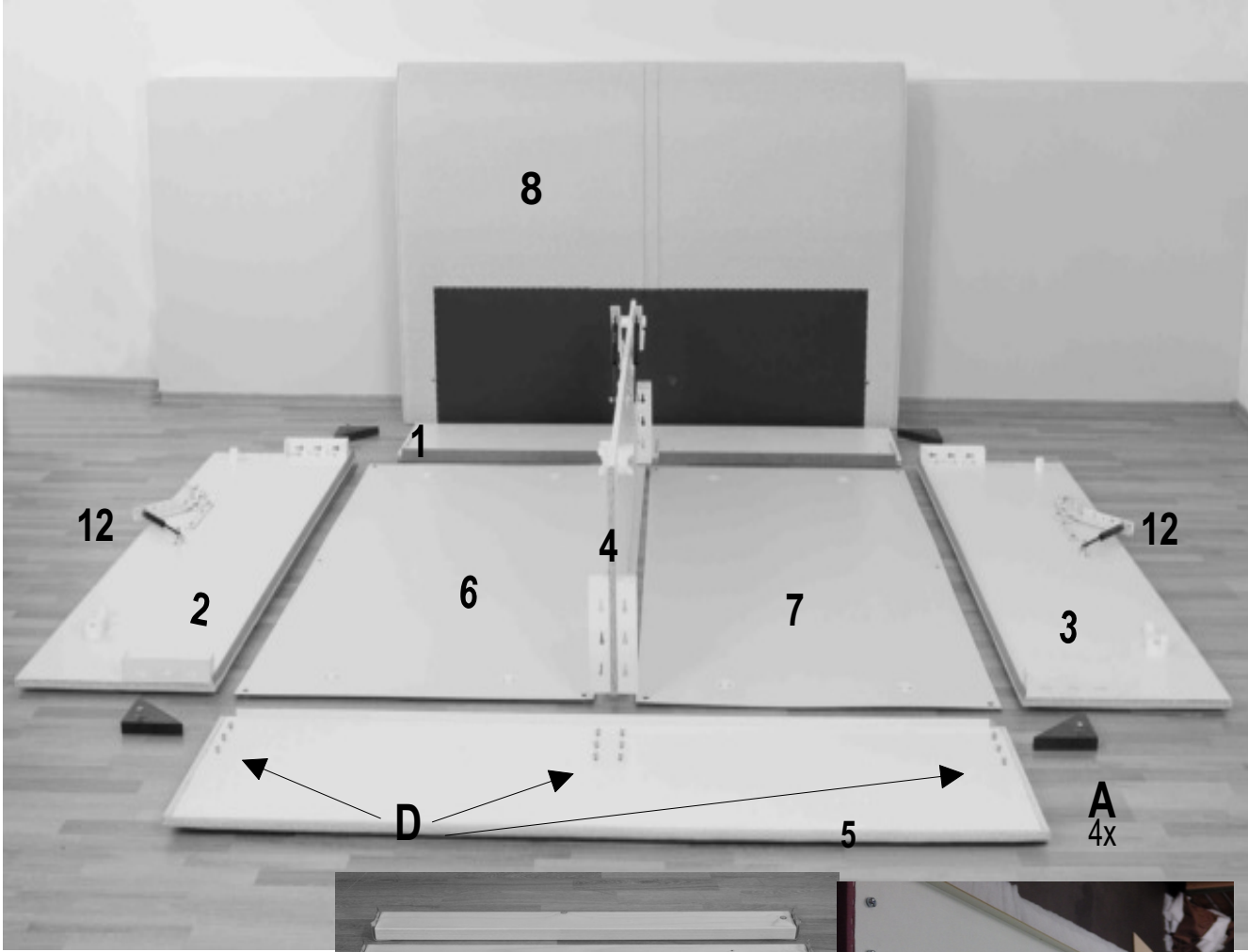



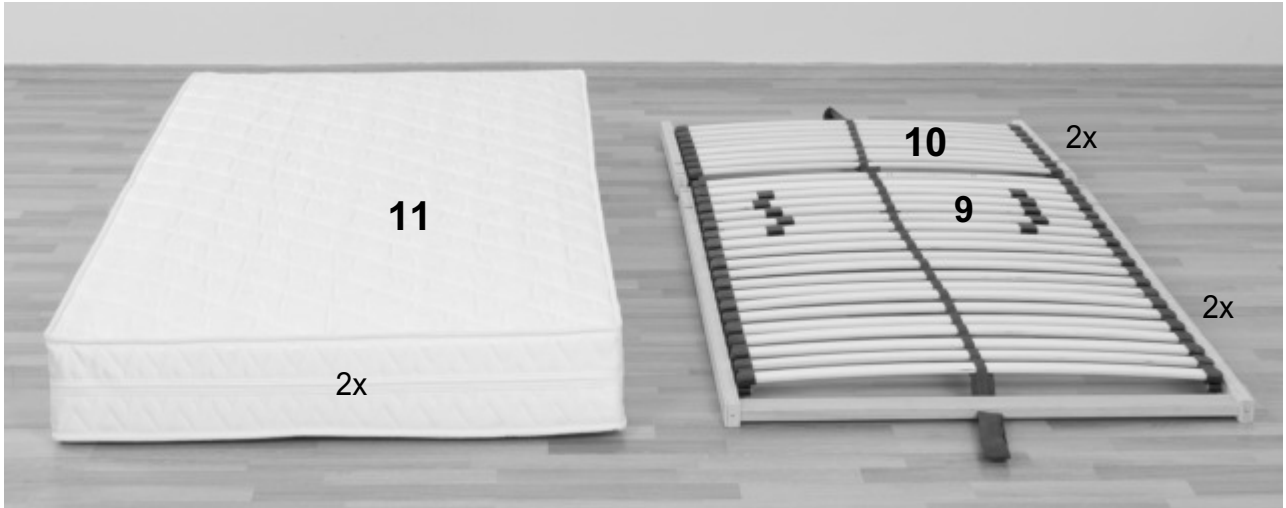

0
10
20
30
40
50
60
70
80
90
100
110
120
130
140
150
160
170
180
190
200



Rundauflagen am Fußende

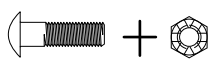

A		4x
Dreieckfuß		
B		4x
M8x55		
C		4x
M8		

F		4x
M8x25		
G		16x
M6x50		
H		4x
Holzschraube 4x16		
J		8x
Nur bei 64er Bett!		
Holzschraube 3x15		
K		2x
Nur bei 64er Bett!		
Winkel 40x40x15 mm		

L		8x
Luftrosette		

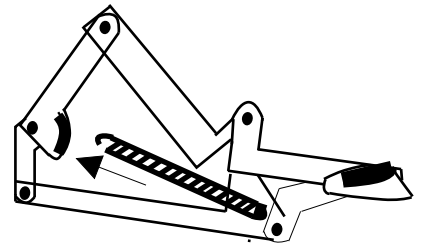

1. An den Bettkastenseiten (2), (3) und (4) die Schrauben der Eckwinkel eine Umdrehung lösen, an der Bettkastenseite (1) alle Schrauben lösen.

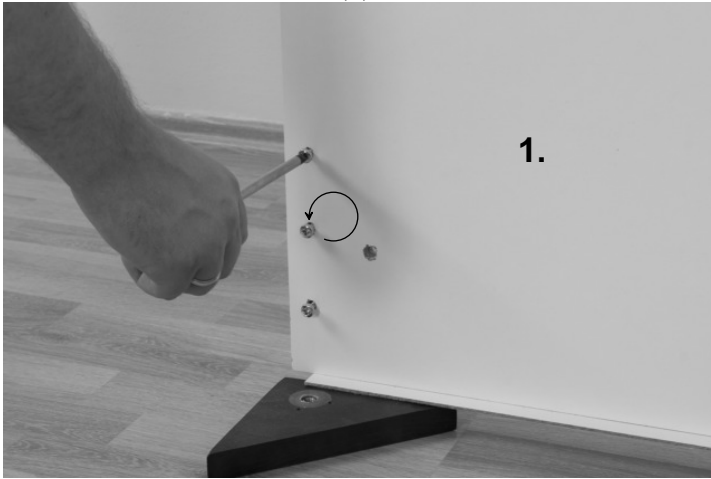

2. Bettkastenseiten (1), (2), (3) und (4) mittels Eckwinkel miteinander verbinden, Schrauben nur leicht festdrehen. Dabei die Bettseiten auf die Dreieckfüße (A) stellen, aber nicht anschrauben.

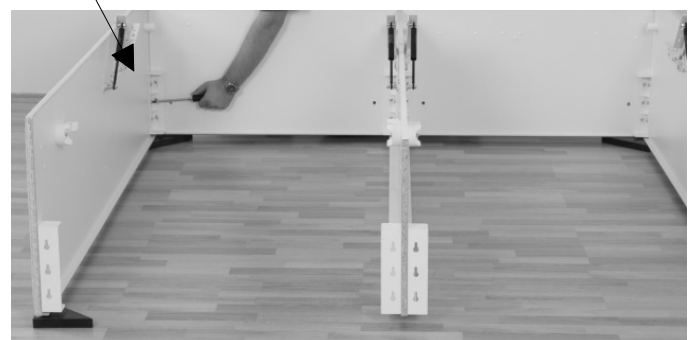
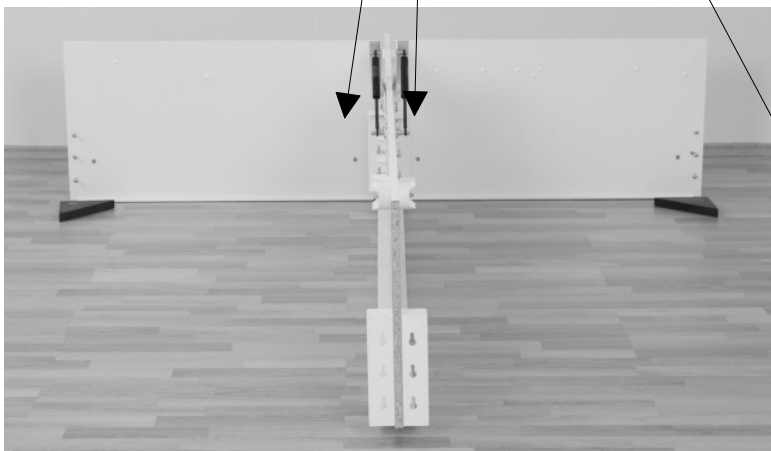
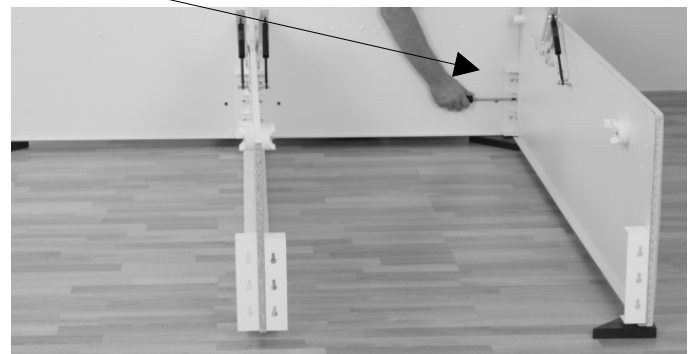
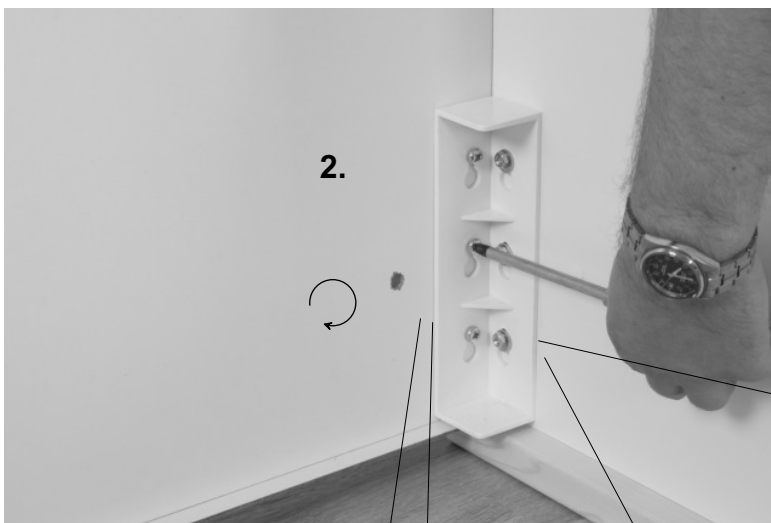

3. Kopfteil des Lattenrost-Rahmens (10) mit 4 Flachrundschauben (G) und Mutter am Beschlag (12) befestigen (siehe Skizze)

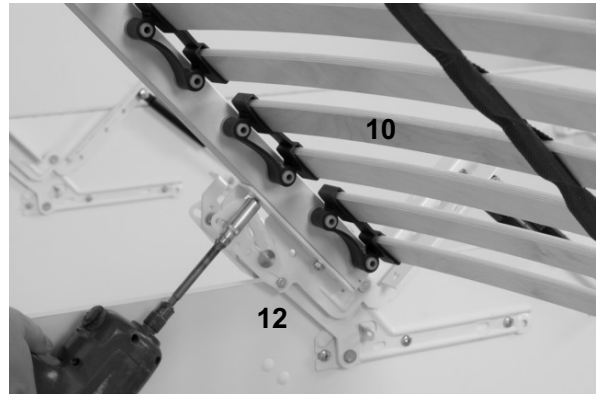
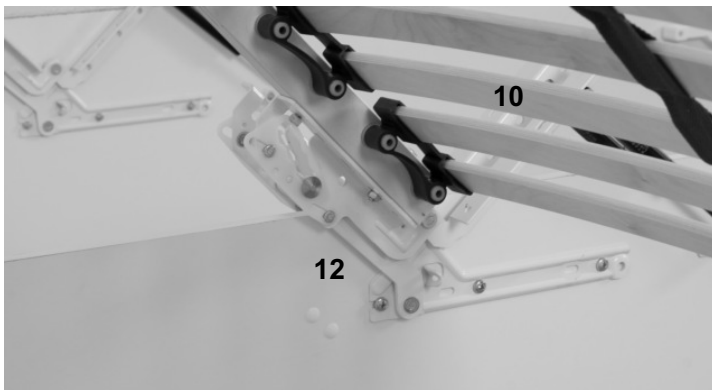

4. Kopfteil abklappen, Fußteil des Lattenrost-Rahmens (9) mit 4 Flachrundschauben (G) und Mutter am Beschlag (12) befestigen (siehe Skizze)
Fußteil in geöffneter Stellung belassen!

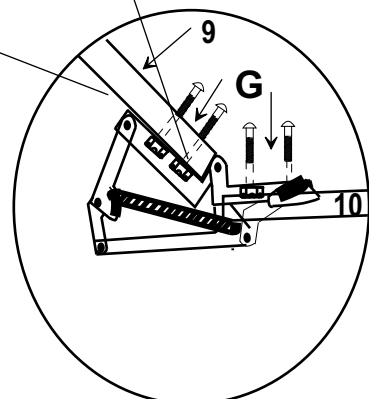
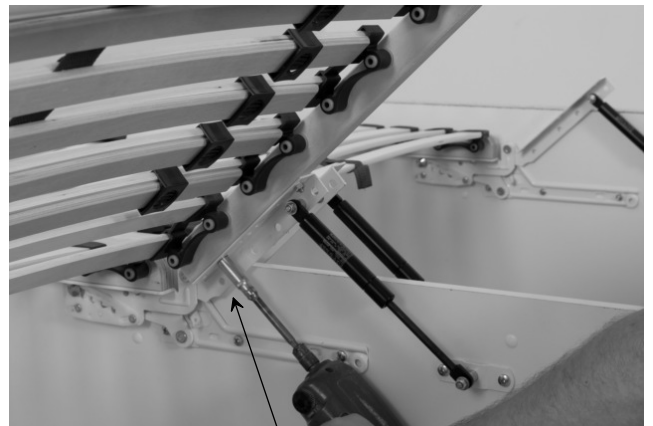

5. Stabilisierungsleisten (13) in oberen Einhängpunkt einlegen und fest eindrücken (eventuell leicht mit Gummihammer einschlagen)



6. Bodenplatten (6/7) von der Fußseite auf die Auflageleisten schieben

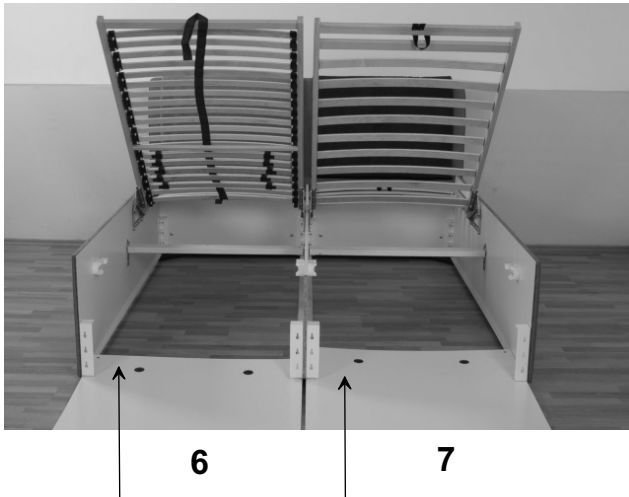

7. Schrauben des Fußteils (5) lösen, Fußteil einhängen, justieren und an den Eckwinkeln anschrauben

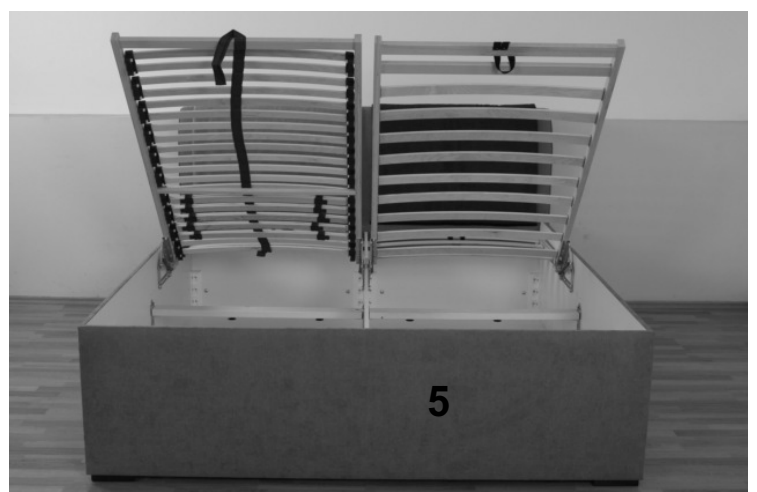

8. Dreieckfüße (A) mit Eckwinkel ausrichten und mit der Linsenschraube (F) von oben festschrauben

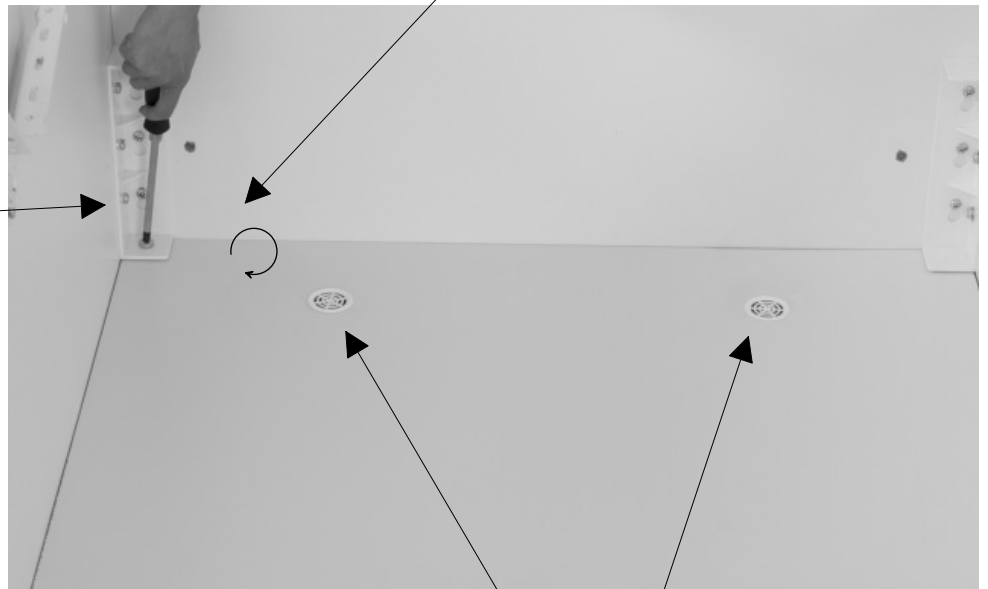
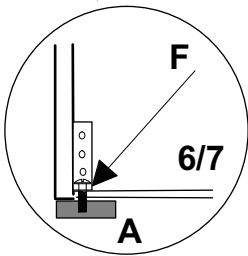
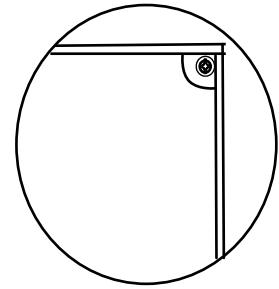
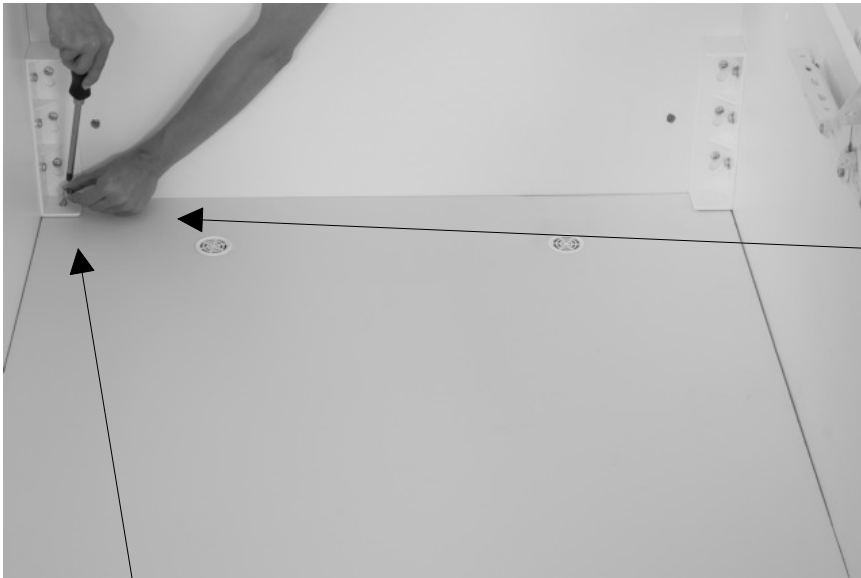

Luftrosetten (L) eindrücken

8. Bodenplatten (6/7) mit je 2 Holzschrauben (H) -siehe Skizze A- an der mittleren Auflageleiste festschrauben.

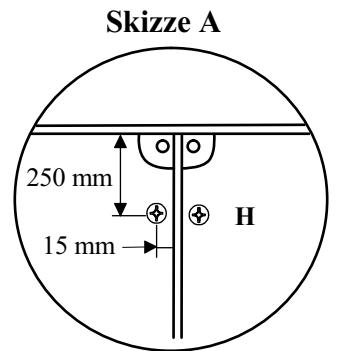
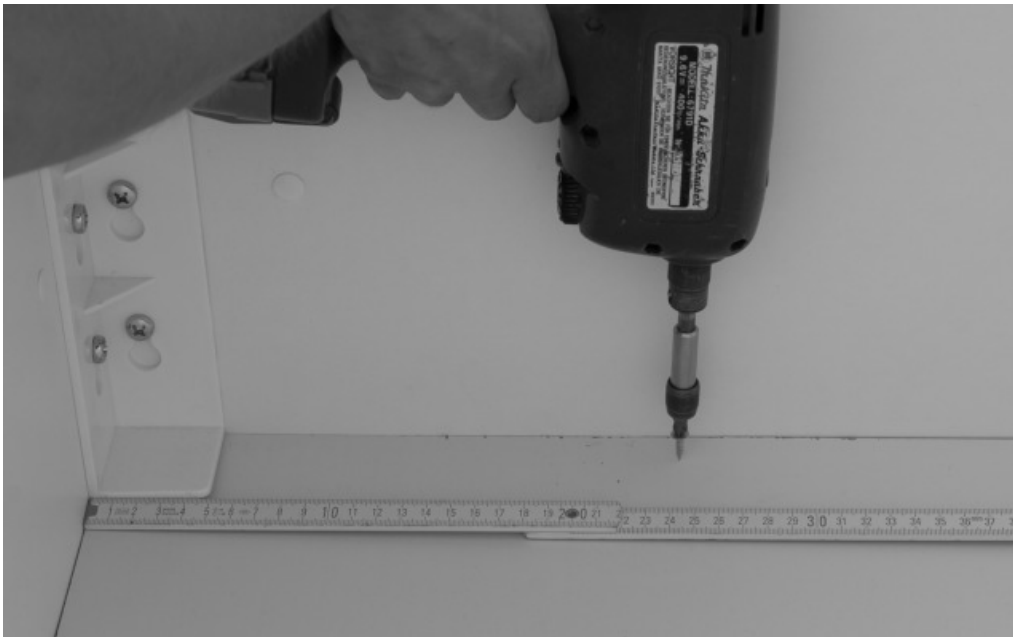

9. Kopfteil (8) lt. Skizze befestigen, dazu Lattenrost (10) hochstellen

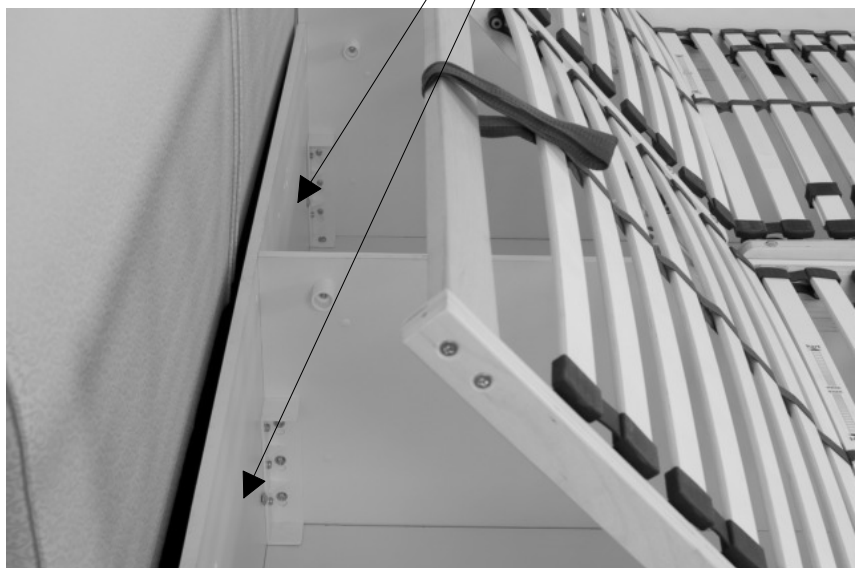
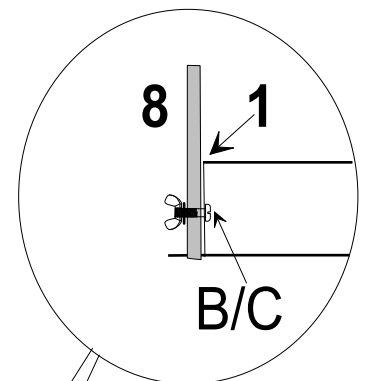

Lattenrost (10) in normale Stellung bringen und Matratzen (11) einlegen.



10. ca. 7 cm unterhalb der Stoffkante den Winkel (K) in den 2 Ecken am Fußende mit je 4 Holzschrauben (J) festschrauben.

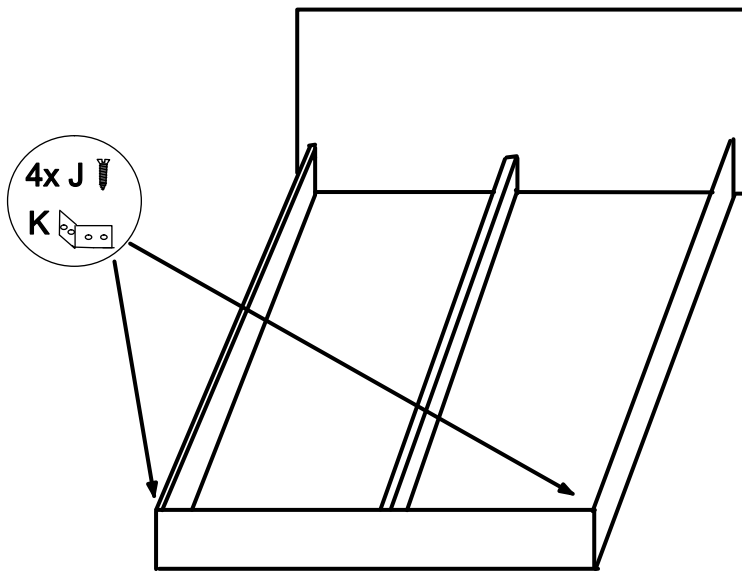

**Bettkasten nicht
punktuell belasten**

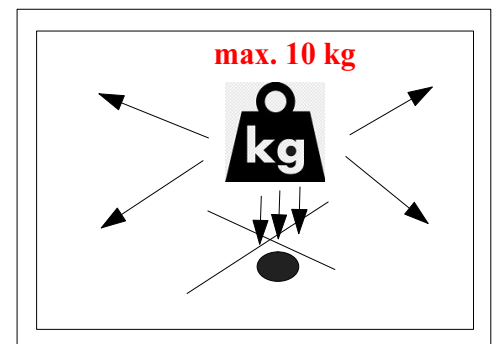

Durch die Benutzung des Bettes kann es vorkommen, dass sich Verschraubungen bei den Beschlägen leicht lösen. Dieses kann zu Quietsch- oder Knarrgeräuschen führen.

Wir empfehlen die Verschraubungen bei leichter Geräuschbildung nachzuziehen.

Des Weiteren wird das Schmieren der Beschlagsgelenke bei Geräuschbildung empfohlen. Zur Verwendung eignet sich handelsübliches Graphitspray. Dieses ist nicht Bestandteil des Zubehörs!

Achtung! Das Bett kann nicht freistehend im Raum aufgestellt werden und sollte mit dem Kopfteil an der Wand stehen.

Bei nicht vorschriftsmäßiger und / oder nicht fachmännischer Montage wird bei Personen- und / oder Sachschäden keinerlei Haftung übernommen.