

---

# Montage- und Pflegeanleitung Dining Tische

(Bitte aufbewahren)

---



## 1.0 allgemeine Hinweise

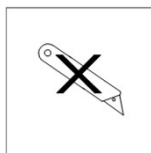
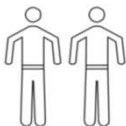

Nicht durch die Verpackung schneiden

Denken Sie an einen Schutz der Holzfläche beim Aufbau!

Durchschnittliche Aufbaudauer: 30 min

---

1.1 Montage U-Gestell (optional schräg)

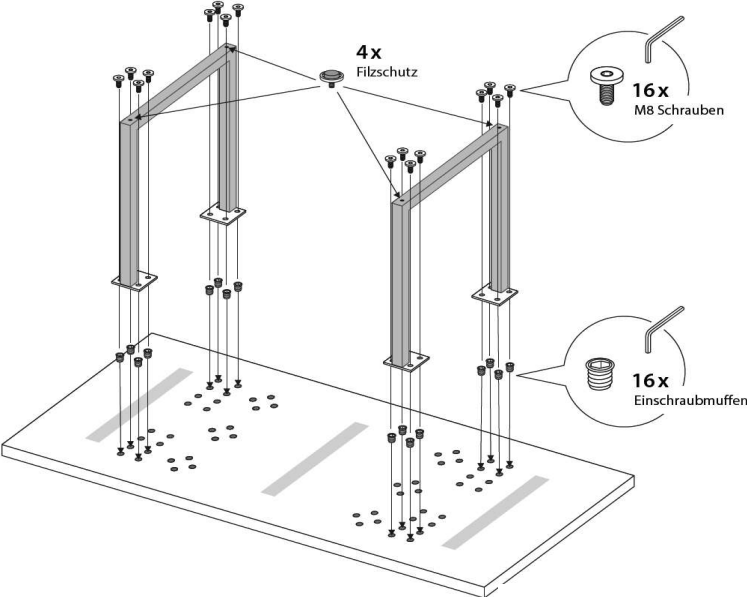

1.2 Montage Spider-Gestell

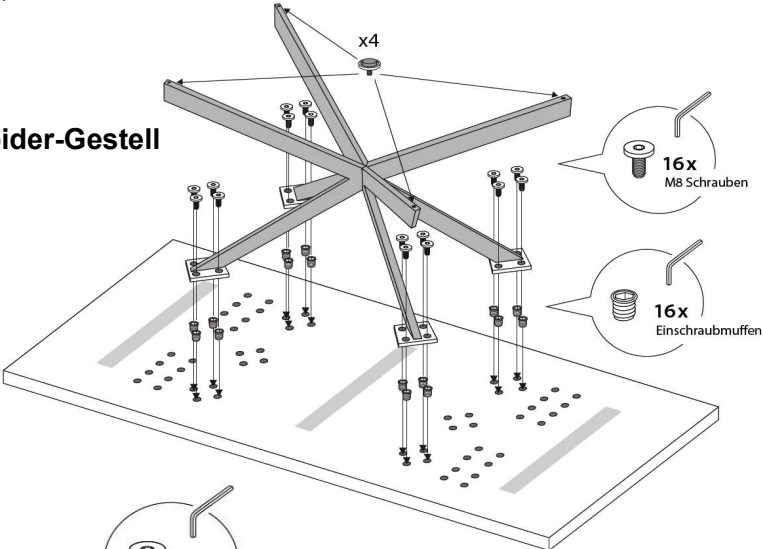

1.3 Montage Star-Gestell

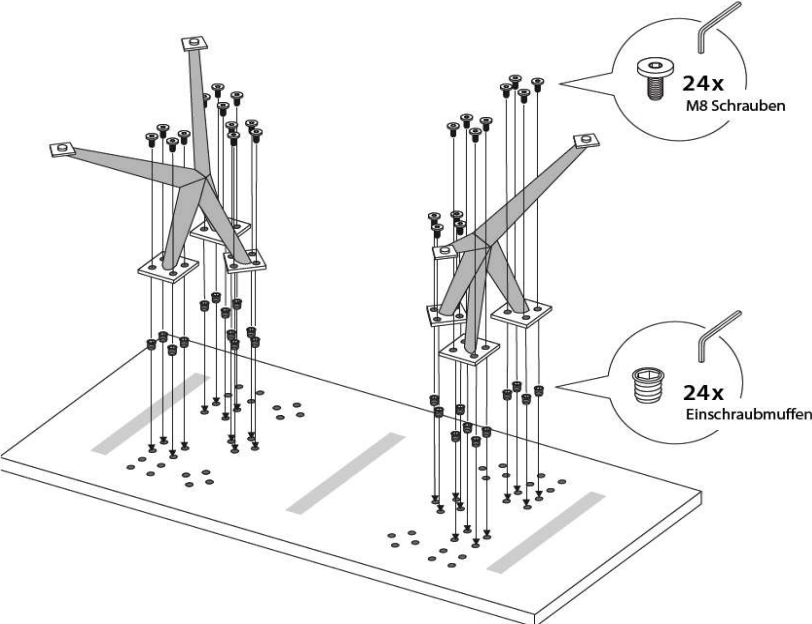

1.4 Montage Steel-black

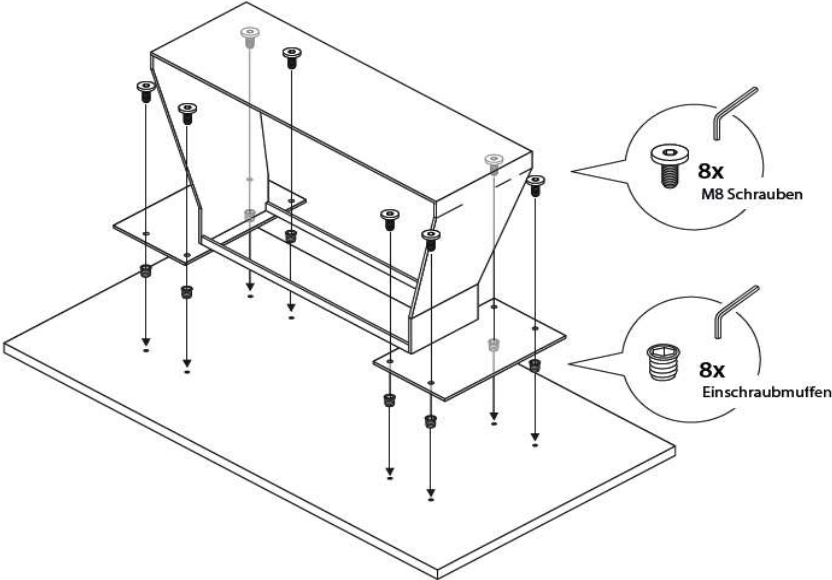

1.5 Montage X-Gestell

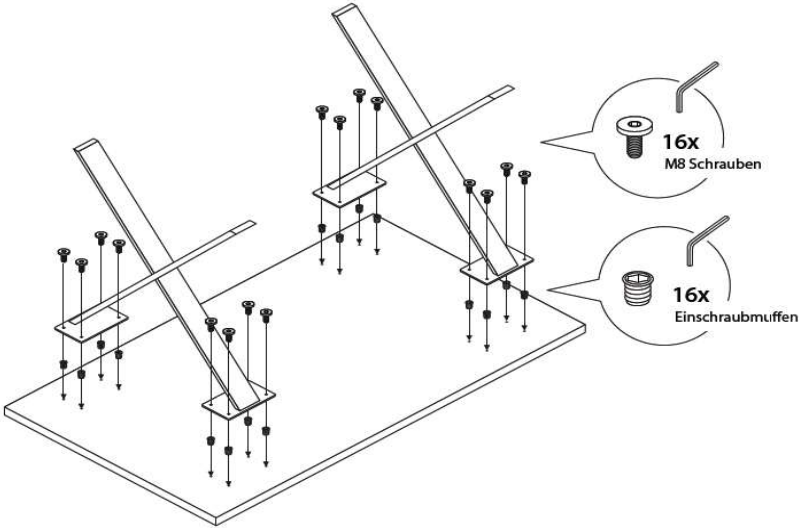

### 2.1 Pflegehinweise zur Holzoberfläche

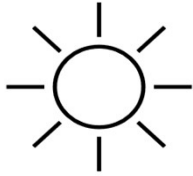

Sonne und Kunstlicht  
verändern jedes Material

### 2.2 geölte Oberfläche

Geölte Oberflächen sollten lediglich trocken oder nebelfeucht abgewischt werden. Wenn nebelfeucht abgewischt wird, ist immer mit einem trockenen Tuch nachzuarbeiten.

**Auf „aggressive“ Reiniger oder zu viel Feuchtigkeit ist dringend zu verzichten.**

Je nach Nutzungsgrad oder Beanspruchung sind die geölten Oberflächen zum Werterhalt mind. einmal im Jahr neu mit Pflegeöl zu versiegeln.

a.) Dazu ist die Oberfläche leicht und nur in Richtung der Holzmaserung anzuschleifen (Körnung 180-240). Der Schleifstaub ist vorsichtig abzusaugen

b.) Danach kann etwas Öl in kreisenden Bewegungen mit einem Baumwolltuch in das Holz einmassiert werden.

c.) Anschließend nehmen Sie evtl. überschüssiges Öl mit dem Tuch in der Richtung des Holzverlaufes auf.

Bitte nutzen Sie zur Versiegelung nur das von uns empfohlene Öl:

[bestellung@deinemoebelpflege.de](mailto:bestellung@deinemoebelpflege.de)



Wir bitten um Verständnis, dass wir nicht jedes Fremdprodukt zu Wirksamkeit oder Verträglichkeit testen können und daher von der Verwendung abraten müssen. Nach vollständiger Trocknung kann der Tisch wieder genutzt werden.

### 2.3 lackierte Oberfläche

Für die Reinigung der Oberfläche reicht ein nebelfeuchtes Tuch, es darf aber auch eine leichte Seifenlauge in Kombination mit einem Baumwolltuch verwendet werden.

**Es ist ausnahmslos ratsam Untersetzer zu verwenden, denn ein ungeschütztes Verrücken von Gegenständen oder Keramiken führt zwangsweise zur Beschädigung.**

Bei Riss oder Bruch in der Oberfläche wenden Sie sich an Ihren Handelspartner.



---

# Montage- und Pflegeanleitung Bartisch

(Bitte aufbewahren)

---



## 1.0 allgemeine Hinweise

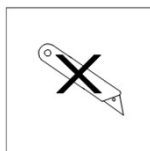
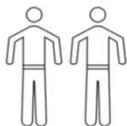

Nicht durch die Verpackung schneiden

Denken Sie an einen Schutz der Holzfläche beim Aufbau!

Durchschnittliche Aufbaudauer: 30 min

---

1.1 Montage ohne Steg

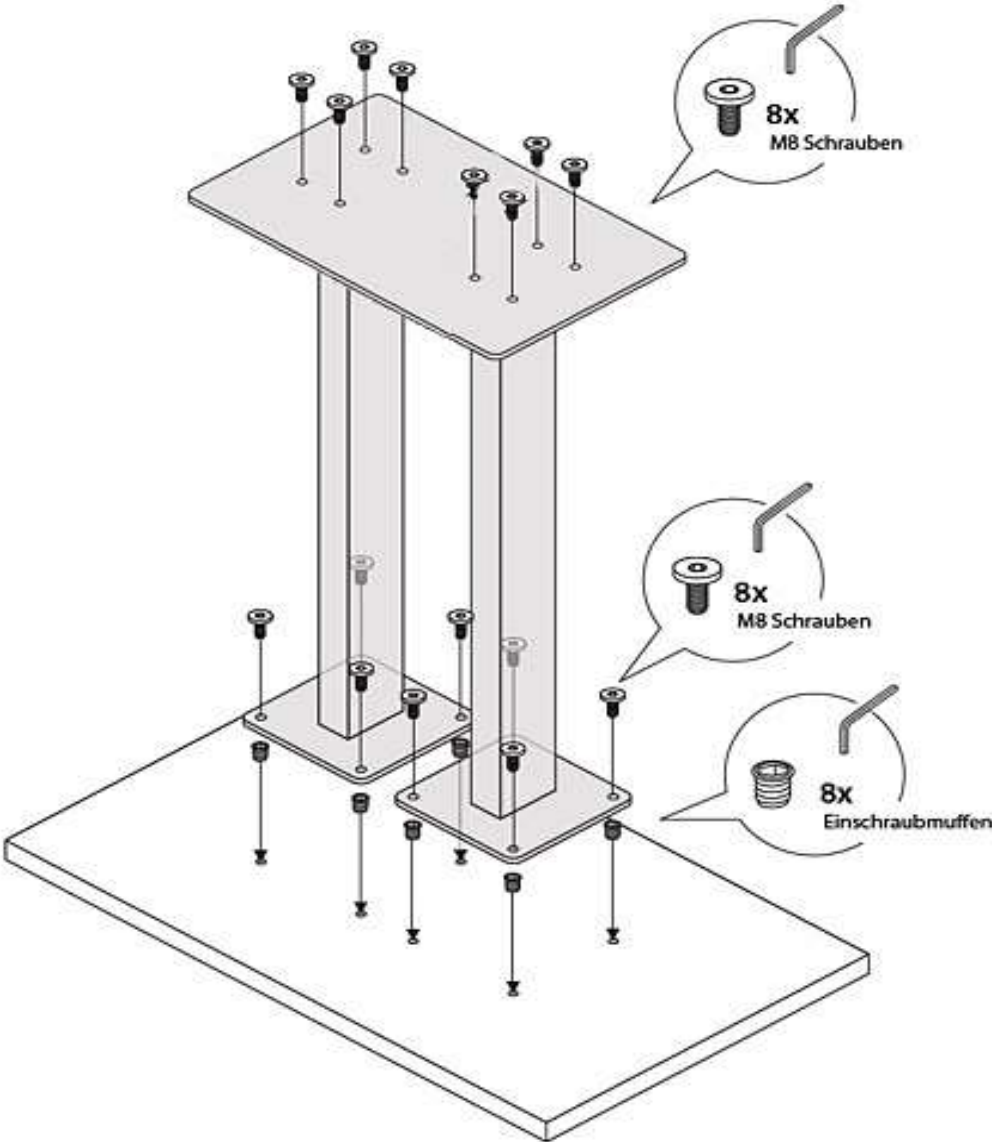

1.2 Montage mit Steg

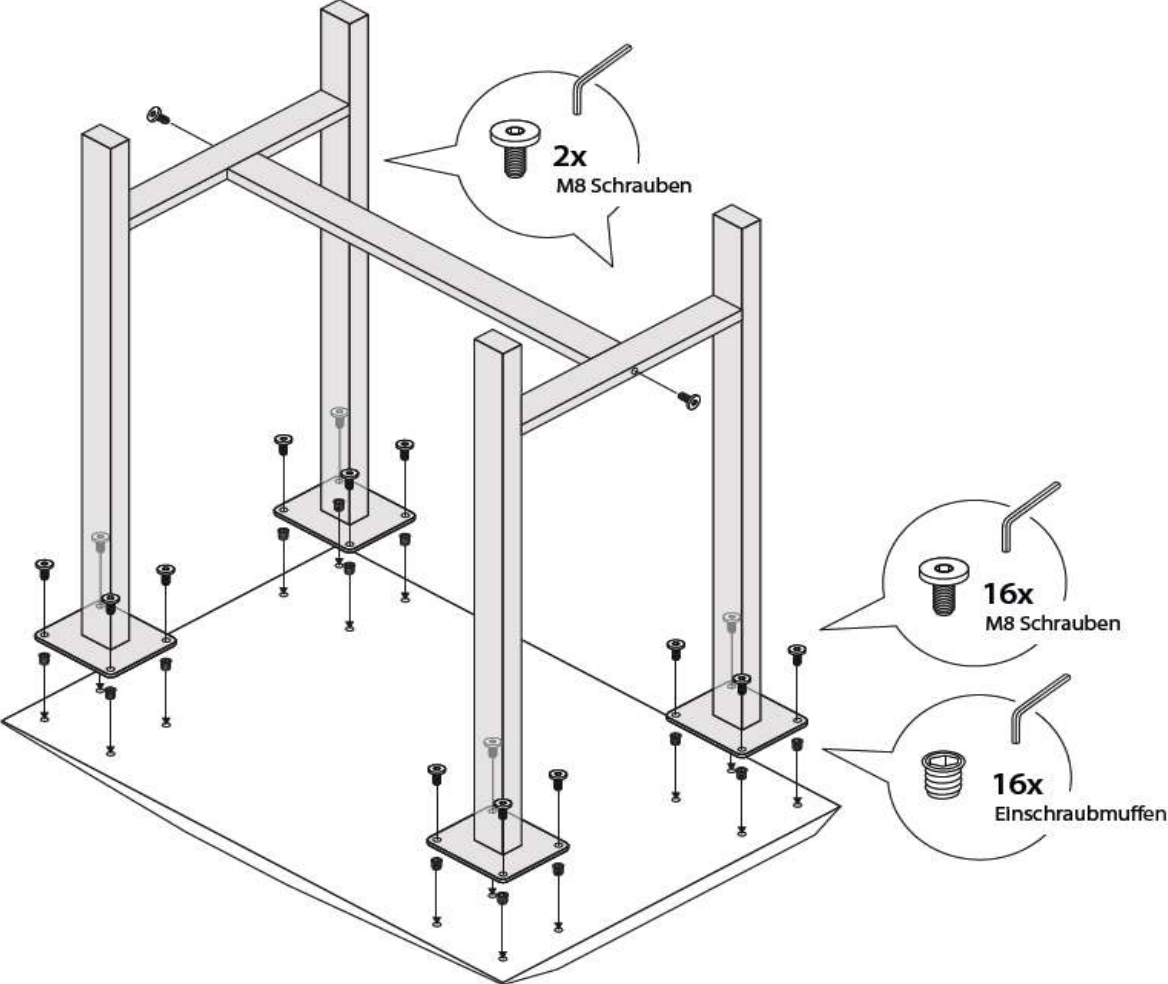

### 2.1 Pflegehinweise zur Holzoberfläche

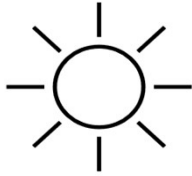

Sonne und Kunstlicht  
verändern jedes Material

### 2.2 geölte Oberfläche

Geölte Oberflächen sollten lediglich trocken oder nebelfeucht abgewischt werden. Wenn nebelfeucht abgewischt wird, ist immer mit einem trockenen Tuch nachzuarbeiten.

**Auf „aggressive“ Reiniger oder zu viel Feuchtigkeit ist dringend zu verzichten.**

Je nach Nutzungsgrad oder Beanspruchung sind die geölten Oberflächen zum Werterhalt mind. einmal im Jahr neu mit Pflegeöl zu versiegeln.

a.) Dazu ist die Oberfläche leicht und nur in Richtung der Holzmaserung anzuschleifen (Körnung 180-240). Der Schleifstaub ist vorsichtig abzusaugen

b.) Danach kann etwas Öl in kreisenden Bewegungen mit einem Baumwolltuch in das Holz einmassiert werden.

c.) Anschließend nehmen Sie evtl. überschüssiges Öl mit dem Tuch in der Richtung des Holzverlaufes auf.

Bitte nutzen Sie zur Versiegelung nur das von uns empfohlene Öl:

[bestellung@deinemoebelpflege.de](mailto:bestellung@deinemoebelpflege.de)



Wir bitten um Verständnis, dass wir nicht jedes Fremdprodukt zu Wirksamkeit oder Verträglichkeit testen können und daher von der Verwendung abraten müssen. Nach vollständiger Trocknung kann der Tisch wieder genutzt werden.

### 2.3 lackierte Oberfläche

Für die Reinigung der Oberfläche reicht ein nebelfeuchtes Tuch, es darf aber auch eine leichte Seifenlauge in Kombination mit einem Baumwolltuch verwendet werden.

**Es ist ausnahmslos ratsam Untersetzer zu verwenden, denn ein ungeschütztes Verrücken von Gegenständen oder Keramiken führt zwangsweise zur Beschädigung.**

Bei Riss oder Bruch in der Oberfläche wenden Sie sich an Ihren Handelspartner.





29.11.2023

Stand

01

Revision

MVI

Verfasser

1 / 1

Seite(n)

Tisch Untergestell Star

Bezeichnung

FOB\_MO\_0050

lfd. Nr.

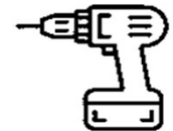
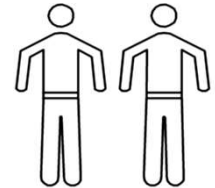
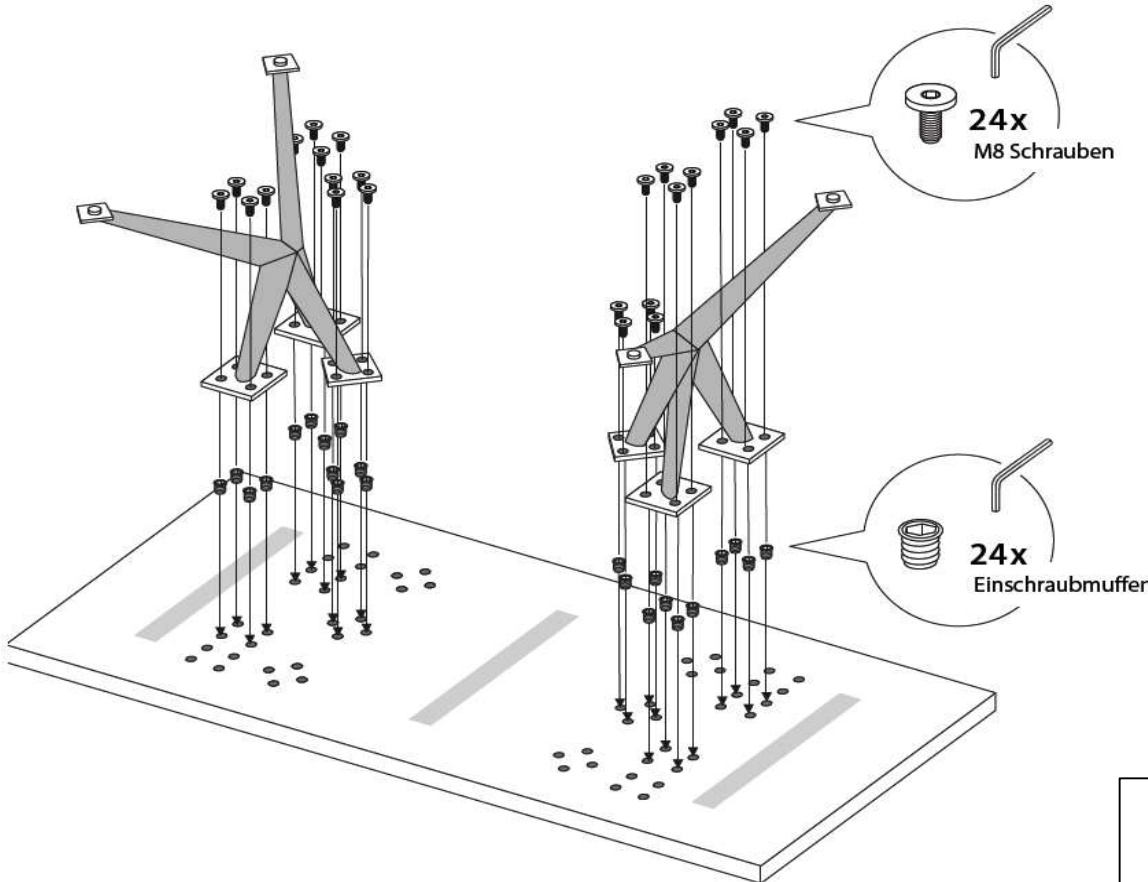

1x Bit für  
Einschraubmuffen  
beiliegend

29.11.2023

Stand

01

Revision

MVI

Verfasser

1 / 1

Seite(n)

Tisch Untergestell Spider

Bezeichnung

FOB\_MO\_0049

lfd. Nr.

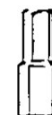
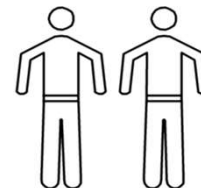
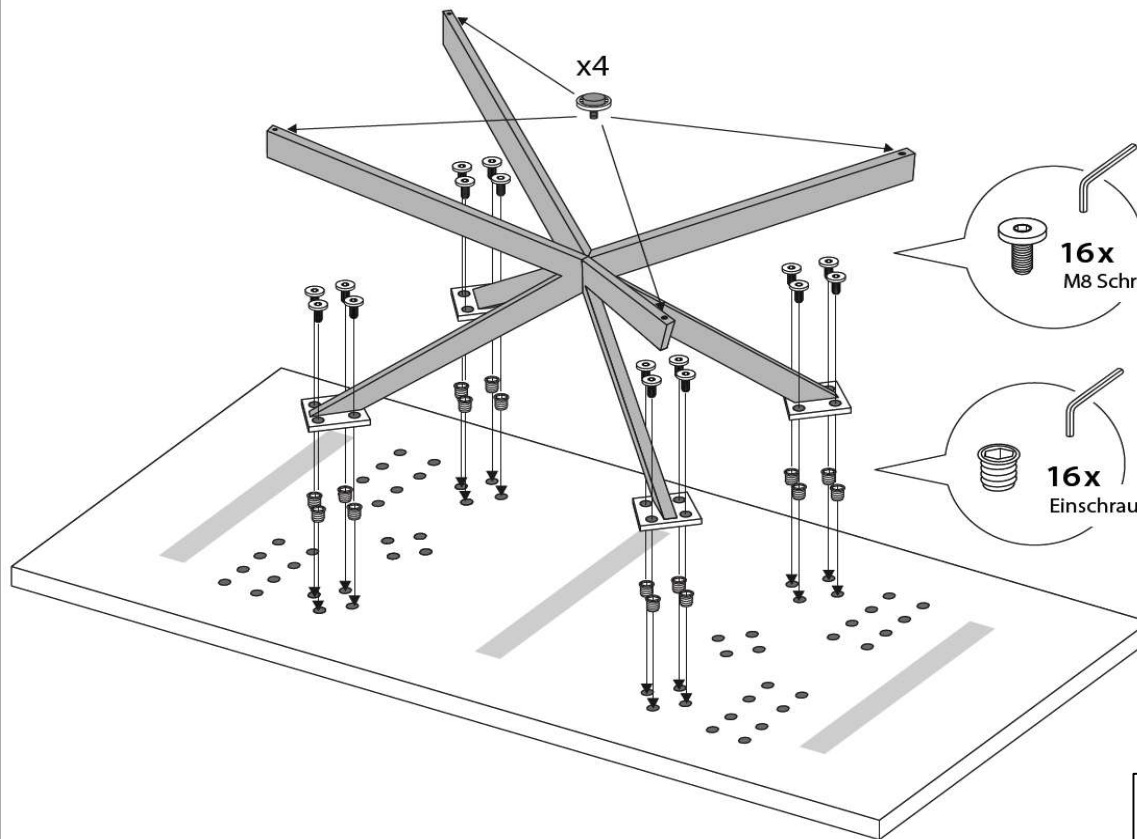

1x Bit für  
Einschraubmuffen  
beiliegend

07.02.2024

Stand

00

Revision

MVI

Verfasser

1 / 1

Seite(n)

Bartisch U-Gestell mit Steg

Bezeichnung

FOB\_MO\_0063

lfd. Nr.

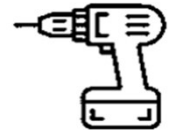
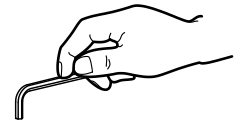
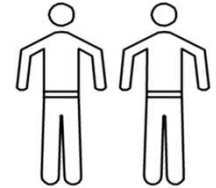
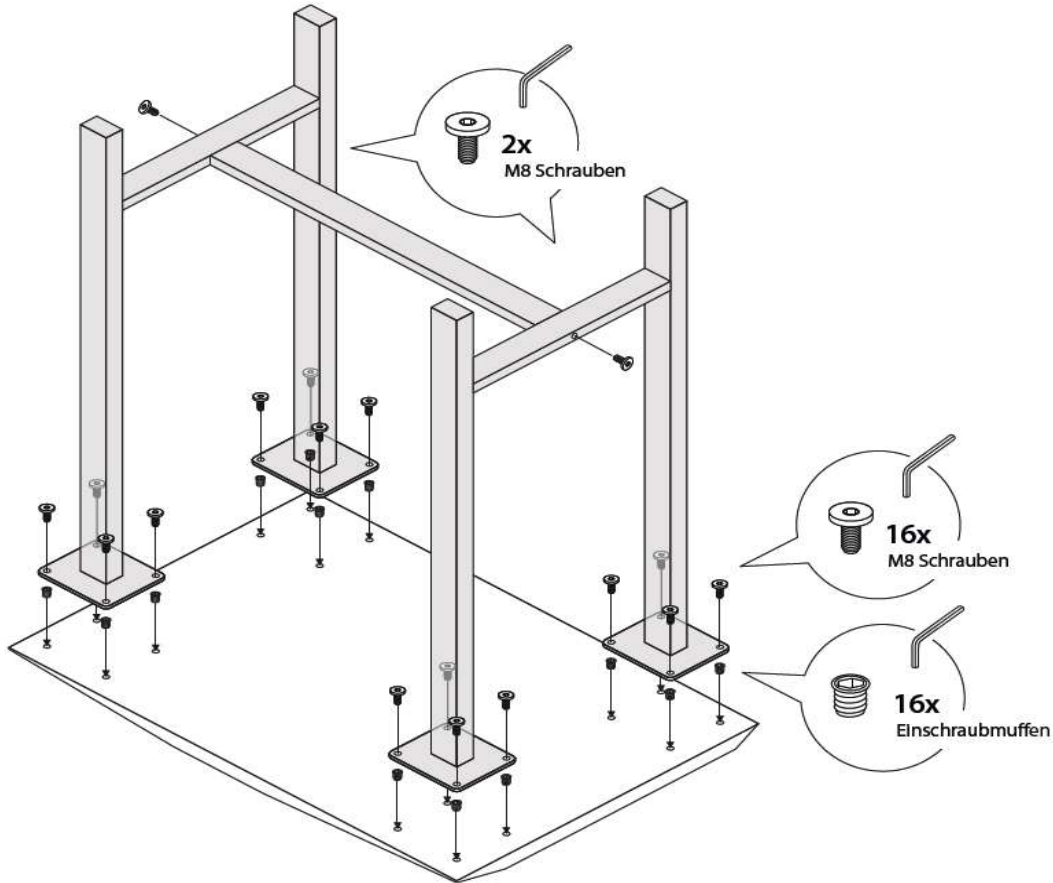

1x Bit für  
Einschraubmuffen  
beiliegend

20.02.2024

Stand

00

Revision

MVI

Verfasser

1 / 1

Seite(n)

Bartisch U-Gestell

Bezeichnung

FOB\_MO\_0062

lfd. Nr.

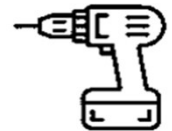
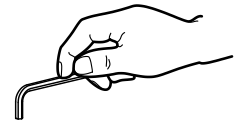
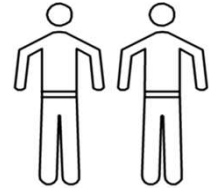
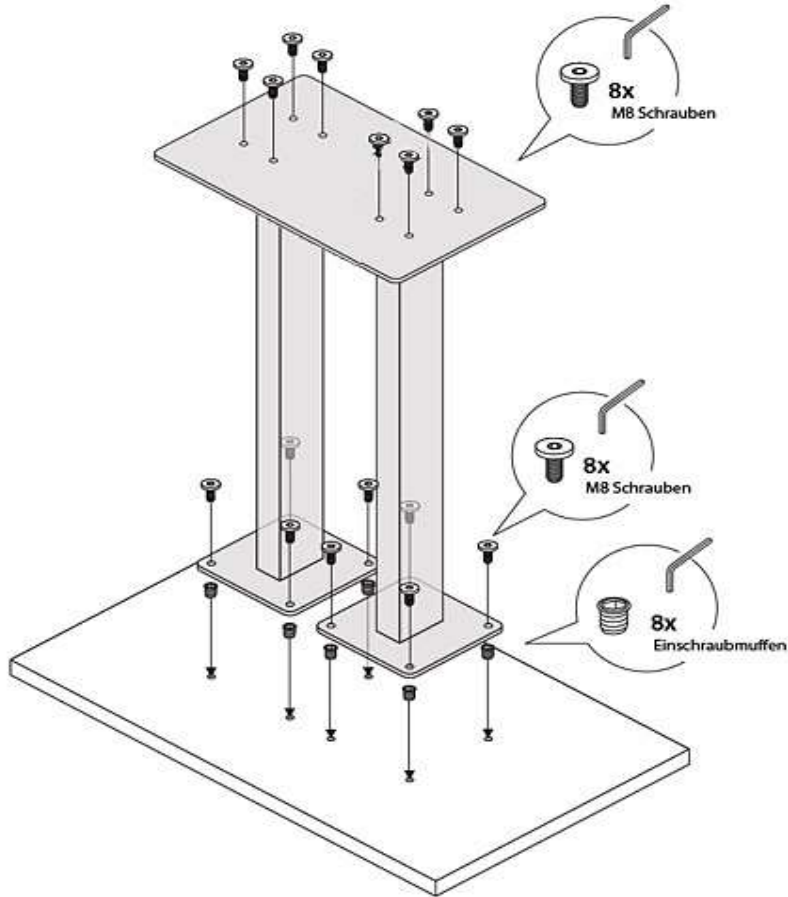

1x Bit für  
Einschraubmuffen  
beiliegend

29.11.2023

Stand

00

Revision

MVI

Verfasser

1 / 1

Seite(n)

Tisch Untergestell X-Gestell

Bezeichnung

FOB\_MO\_0057

lfd. Nr.

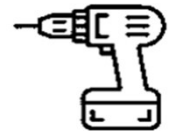
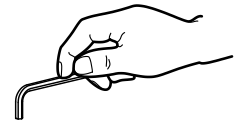
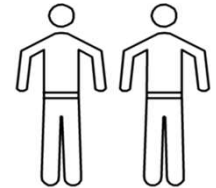
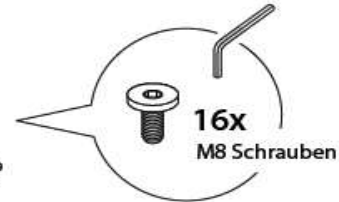
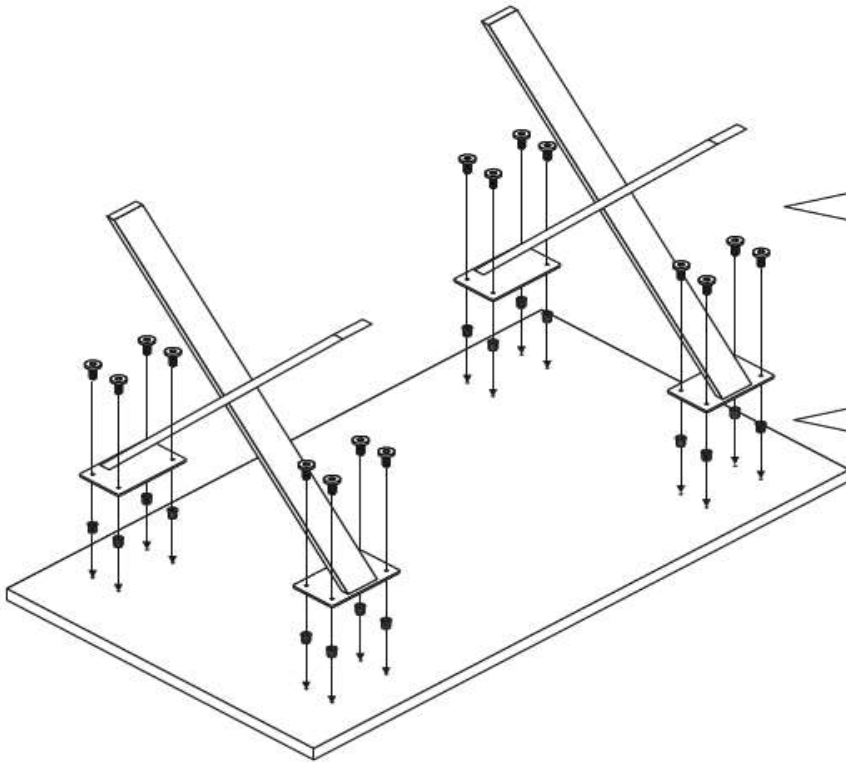

1x Bit für  
Einschraubmuffen  
beiliegend

29.11.2023

Stand

02

Revision

MVI

Verfasser

1 / 1

Seite(n)

Tisch U-Gestell (optional schräg)

Bezeichnung

FOB\_MO\_0048

lfd. Nr.

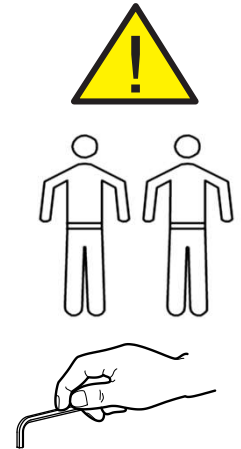
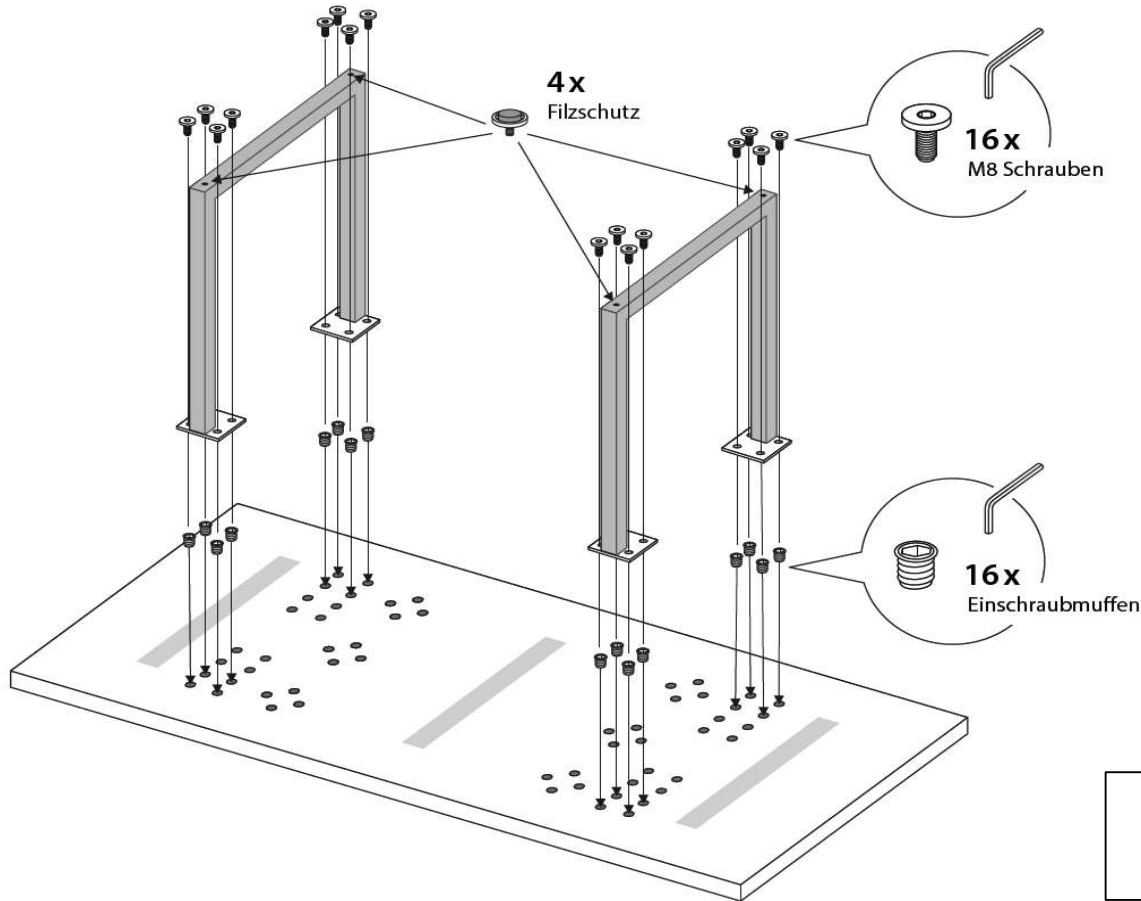

1x Bit für  
Einschraubmuffen  
beiliegend

29.11.2023

Stand

00

Revision

MVI

Verfasser

1 / 1

Seite(n)

Tisch Untergestell Steel black

Bezeichnung

FOB\_MO\_0055

lfd. Nr.

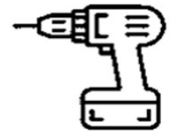
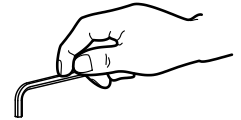
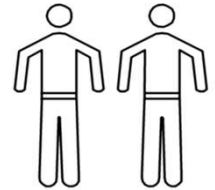
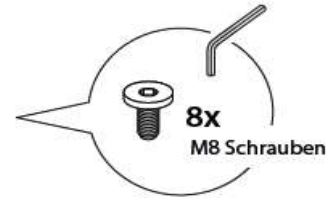
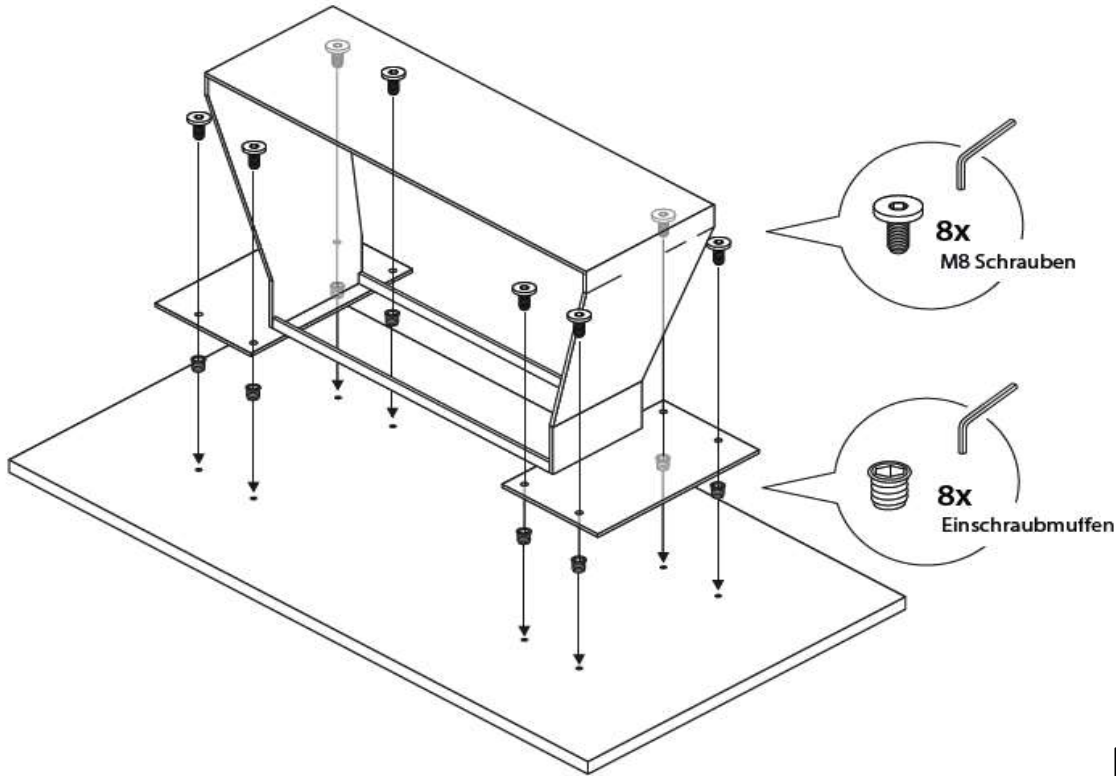

1x Bit für  
Einschraubmuffen  
beiliegend