

29.04.2019

Stand

01

Revision

MVI

Verfasser

1 / 1

Seite(n)

Querschlafer

Bezeichnung

FOB_BE_0003

lfd. Nr.

1

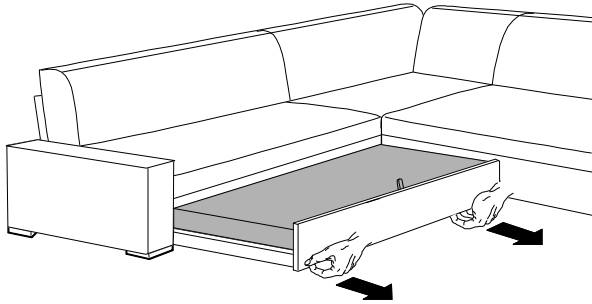

Bitte bedienen Sie die Funktion **NUR** wie oben skizziert und achten Sie darauf, da beim ffnen und Schliessen niemand seitlich in den Scherenbeschlag greift (insbesondere Kinder), da hier bei Fehlanwendung **QUETSCHGEFAHR** besteht !

2

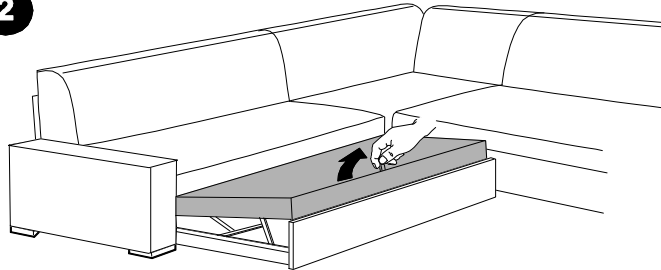

3

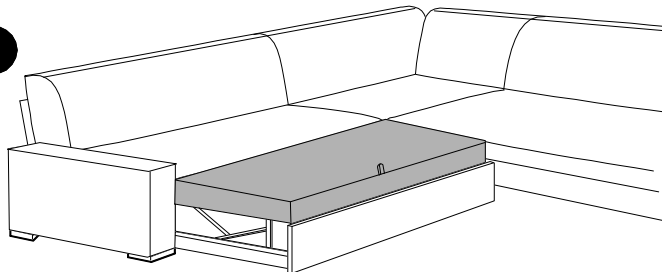

Longchair

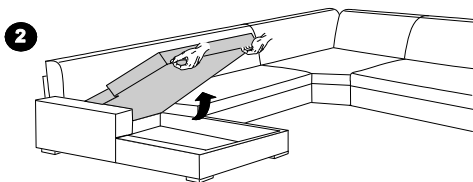

Umbauecke + 1-Sitzer mit Abschlußteil

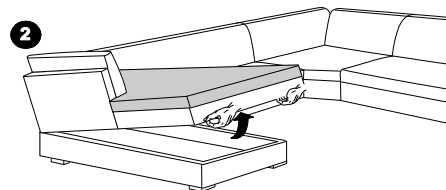

Bitte bedienen Sie die Funktion **NUR** wie oben skizziert und achten Sie darauf, daß beim Öffnen und Schliessen niemand seitlich in den Scherenbeschlag greift (insbesondere Kinder), da hier bei Fehlanwendung **QUETSCHGEFAHR** besteht !

1

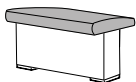

2



Je nach Armteilausführung kann es nötig sein, das aufliegende Kissen vor Bedienung der Funktion hoch zu klappen (s. Skizze)

23.10.2017

Stand

01

Revision

MVI

Verfasser

1 / 1

Seite(n)

Armlehnenfunktion

Bezeichnung

FOB_BE_0015

lfd. Nr.

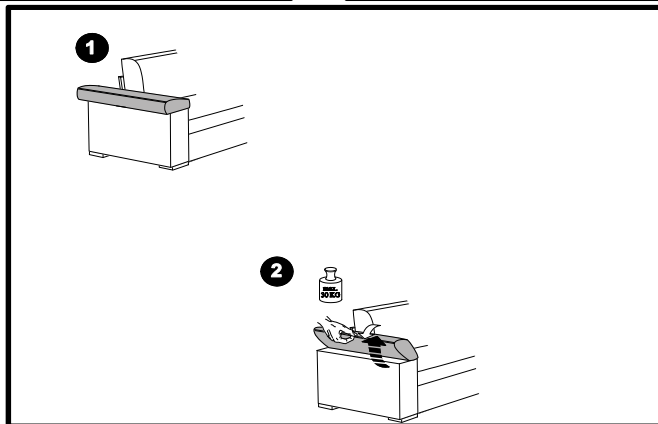
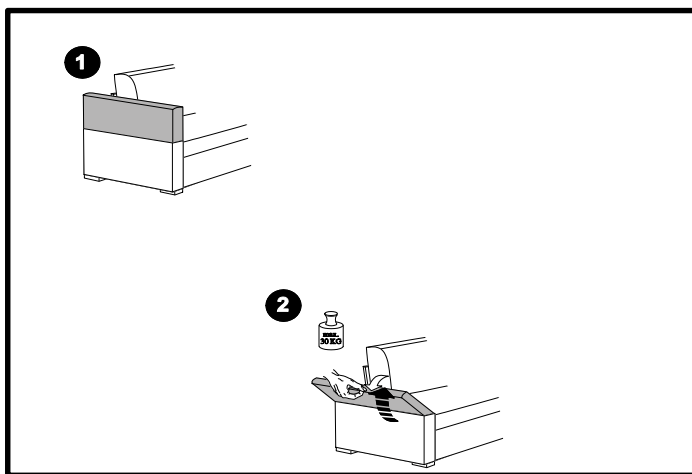
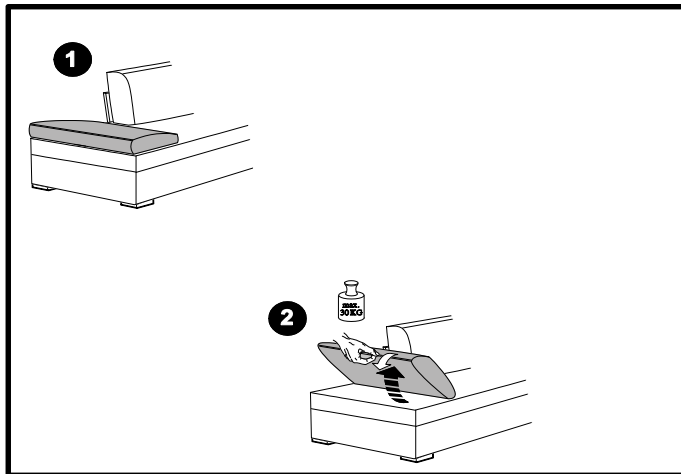

30.11.2011

Stand

00

Revision

VHÖ

Verfasser

1 / 1

Seite(n)

Rücken- / Kopfteilverstellung

Bezeichnung

FOB_BE_0023

lfd. Nr.

1

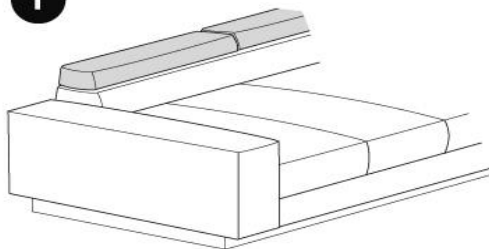

2

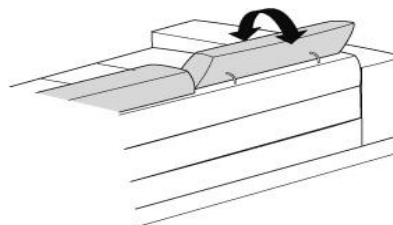
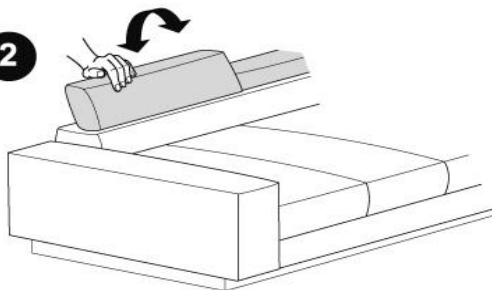

(DE) Fuß / Position

(EN) Foot / Position

(NL) Poot / Positie

(IT) Piedi / Posizione

(RU) Ноги / Позиция

(FR) Pied / Position

(ES) Pie / Posición

(TR) Ayak / Pozisyon

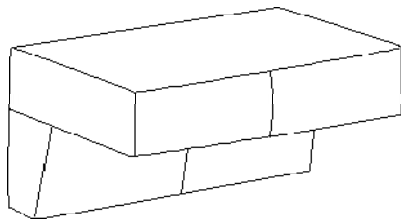

2-Sitzer ohne Armlehnen fest oder mit Funktion

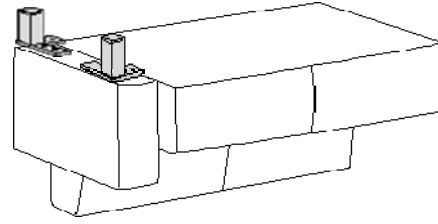

2-Sitzer mit AL links/rechts fest oder mit Funktion

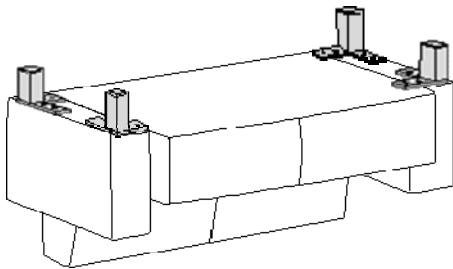

2-Sitzer mit 2 Armlehnen fest

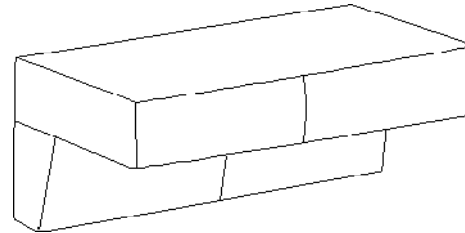

2,5-Sitzer ohne Armlehnen fest oder mit Funktion

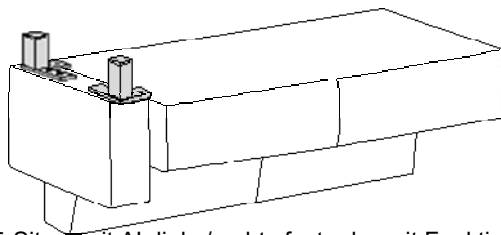

2,5-Sitzer mit AL links/rechts fest oder mit Funktion

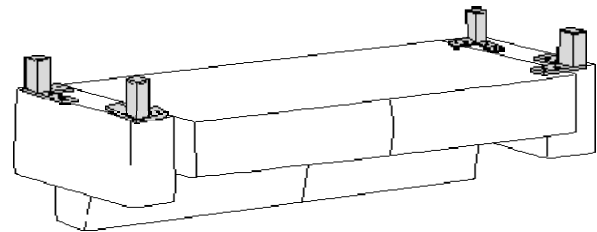

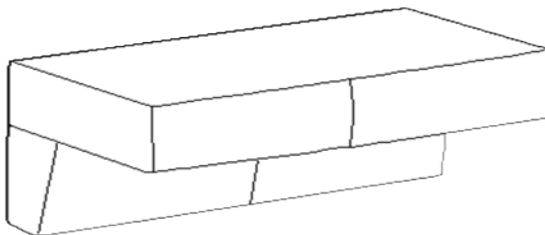

2,5-Sitzer mit AL links/rechts fest

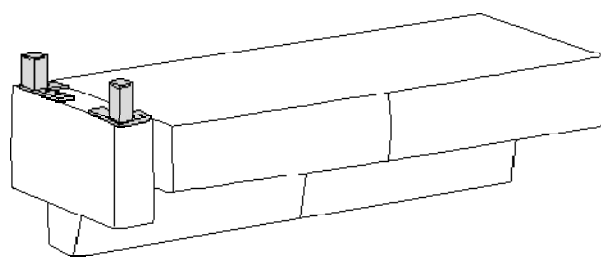

3-Sitzer ohne Armlehnen fest oder mit Funktion



3-Sitzer mit AL links/rechts fest oder mit Funktion

(A) Höhe 15 cm	(B) Höhe 15 cm	(C) Höhe 15 cm	(D) Höhe	(E) Höhe	(F) Höhe	Modellnummer 15016
						Stand 25.10.2022
Metallfuß	Stützfuß	Stützfuß				Revision 00
Kundenseitig	Kundenseitig	Kundenseitig				Verfasser JMA

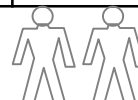
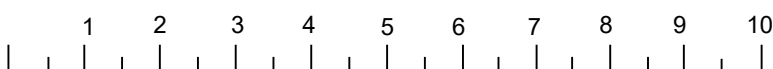

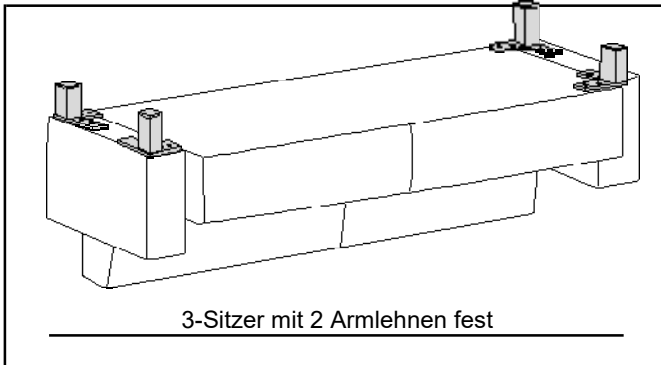

3-Sitzer mit 2 Armlehnen fest

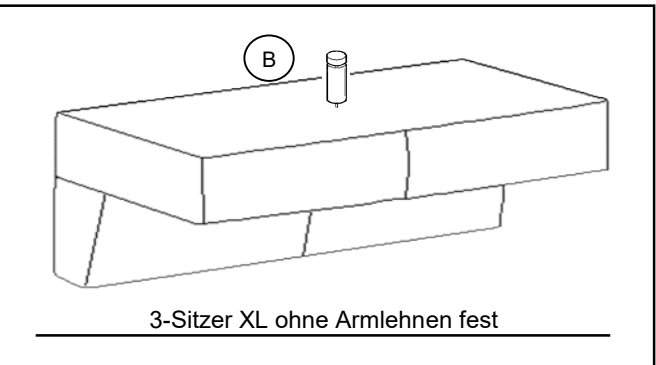

3-Sitzer XL ohne Armlehnen fest

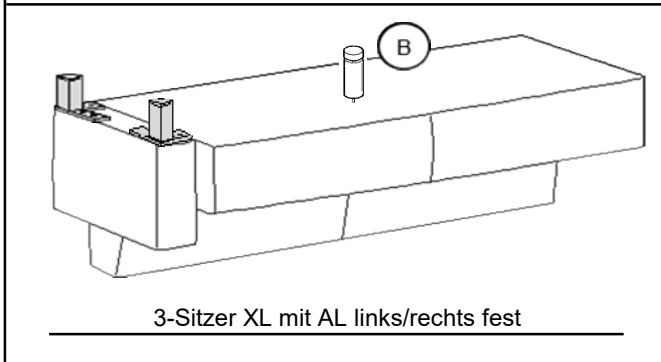

3-Sitzer XL mit AL links/rechts fest

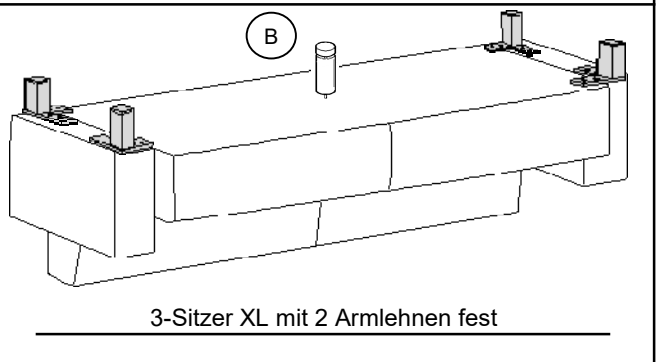

3-Sitzer XL mit 2 Armlehnen fest

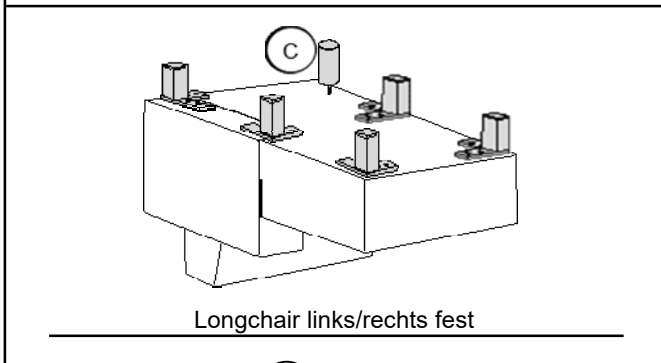

Longchair links/rechts fest

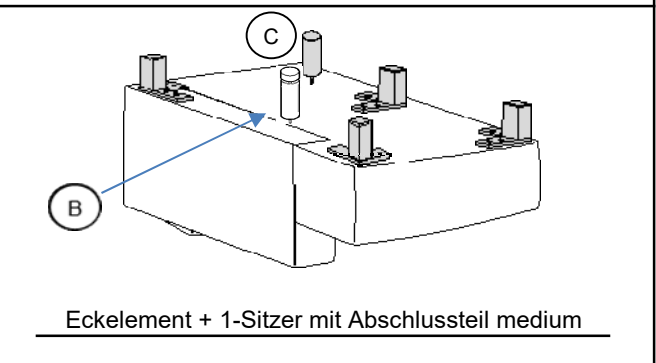

Eckelement + 1-Sitzer mit Abschlussteil medium

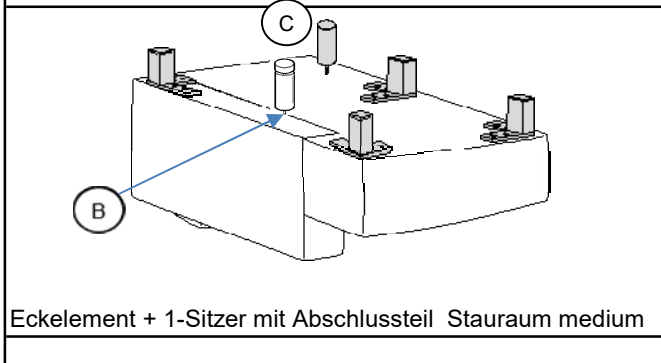

Eckelement + 1-Sitzer mit Abschlussteil Stauraum medium

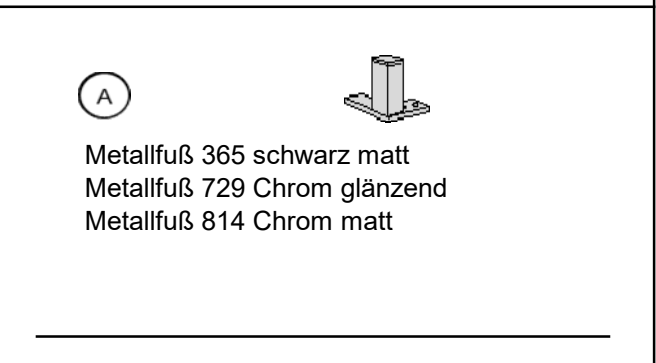

(A) Höhe 15 cm	(B) Höhe 15 cm	(C) Höhe 15 cm	(D) Höhe	(E) Höhe	(F)	Modellnummer 15016
						Stand 25.10.2022
Metallfuß	Stützfuß	Stützfuß				Revision 00
Kundenseitig	Kundenseitig	Kundenseitig				Verfasser JMA

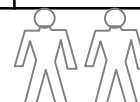
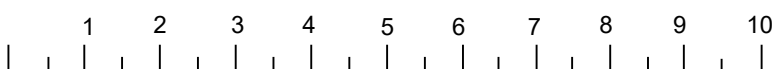

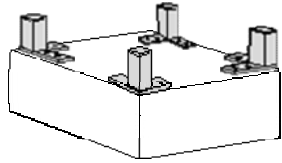

Hocker

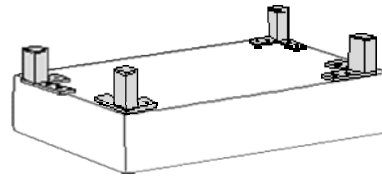

Hockerbank

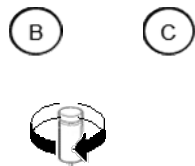
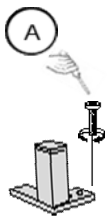

Stützfuß

Montage

(A) Höhe 15 cm	(B) Höhe	(C) Höhe	(D) Höhe	(E) Höhe	(F)	Modellnummer 15016
						Stand 25.10.2022
Metallfuß						Revision 00
Kundenseitig						Verfasser JMA

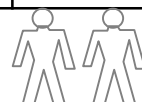
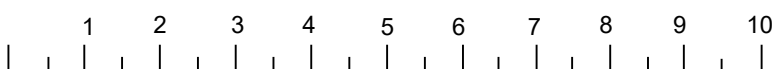

FOB_FU_0754

Holz/Metallfuß

DE Fuß / Position

EN Foot / Position

NL Poot / Positie

IT Piedi / Posizione

RU Ноги / Позиция

FR Pied / Position

ES Pie / Posición

TR Ayak / Pozisyon

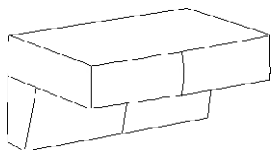

2-Sitzer ohne Armlehnen fest oder mit Funktion

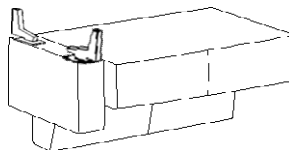

2-Sitzer mit AL links/rechts fest oder mit Funktion

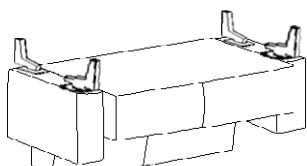

2-Sitzer mit 2 Armlehnen fest

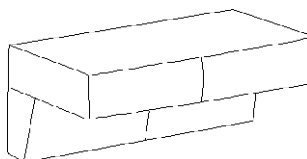

2,5-Sitzer ohne Armlehnen fest oder mit Funktion

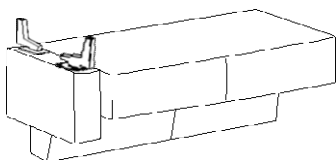

2,5-Sitzer mit AL links/rechts fest oder mit Funktion

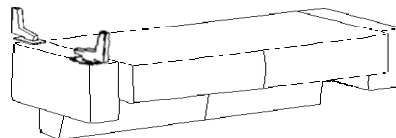

2,5-Sitzer mit AL links/rechts fest

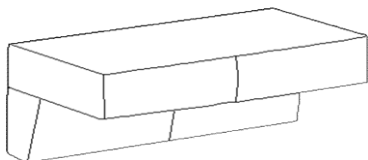

3-Sitzer ohne Armlehnen fest oder mit Funktion

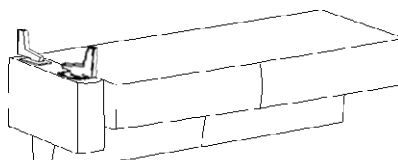

3-Sitzer mit AL links/rechts fest oder mit Funktion

A	Höhe 15 cm	B	Höhe 15 cm	C	Höhe 15 cm	D	Höhe	E	Höhe	F	Höhe	Modellnummer 15016
												Stand 16.03.2023
Kundenseitig	Kundenseitig	Kundenseitig										Revision 00
												Verfasser JMA

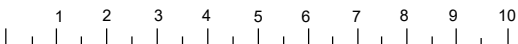

FOB_FU_0754

Holz/Metallfuß

DE Fuß / Position

EN Foot / Position

NL Poot / Positie

IT Piedi / Posizione

RU Ноги / Позиция

FR Pied / Position

ES Pie / Posición

TR Ayak / Pozisyon

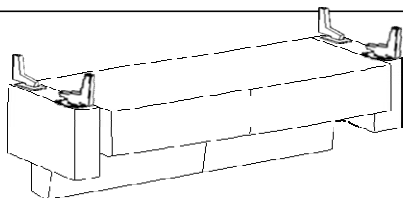

3-Sitzer mit 2 Armlehnen fest

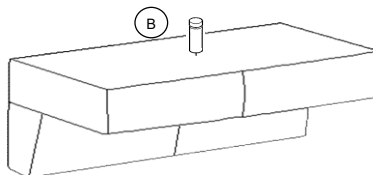

3-Sitzer XL ohne Armlehnen fest

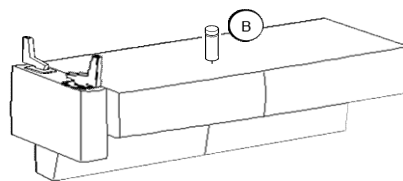

3-Sitzer XL mit AL links/rechts fest

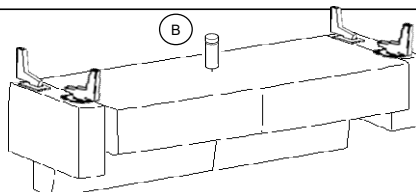

3-Sitzer XL mit 2 Armlehnen fest

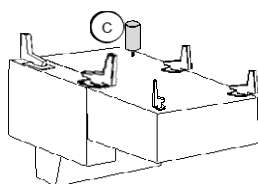

Longchair links/rechts fest

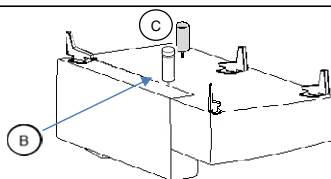

Eckelement + 1-Sitzer mit Abschlussteil medium

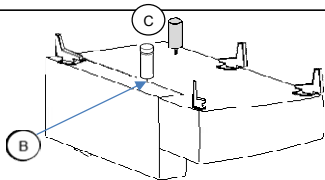

Eckelement + 1-Sitzer mit Abschlussteil Stauraum med

(A)

- Metallfuß 346 schwarz matt
- Metallfuß 702 Chrom glänzend
- Metallfuß 704 Chrom matt
- Holz/Metallfuß 883



(A) Höhe 15 cm	(B) Höhe 15 cm	(C) Höhe 15 cm	(D) Höhe	(E) Höhe	(B)	Modellnummer 15016
						Stand 16.03.2023
Kundenseitig	Kundenseitig	Kundenseitig				Revision 00
						Verfasser JMA

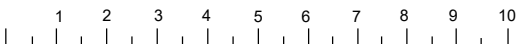

FOB_FU_0754

Holz/Metallfuß

DE Fuß / Position

EN Foot / Position

NL Poot / Positie

IT Piedi / Posizione

RU Ноги / Позиция

FR Pied / Position

ES Pie / Posición

TR Ayak / Pozisyon

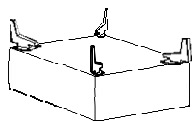

Hocker

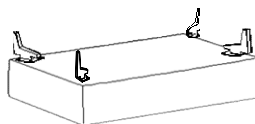

Hockerbank

(A)



(B)



(C)

Stützfuß

Montage

(A)	Höhe 15 cm	(B)	Höhe	(C)	Höhe	(D)	Höhe	(E)	Höhe	(F)	Modellnummer 15016
											Stand 16.03.2023
Kundenseitig											Revision 00
											Verfasser JMA

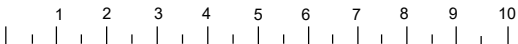

30.11.2011

Stand

00

Revision

VHÖ

Verfasser

1 / 1

Seite(n)

Bedienungsanleitung Elementverbinder

Bezeichnung

FOB_MO_0004

lfd. Nr.

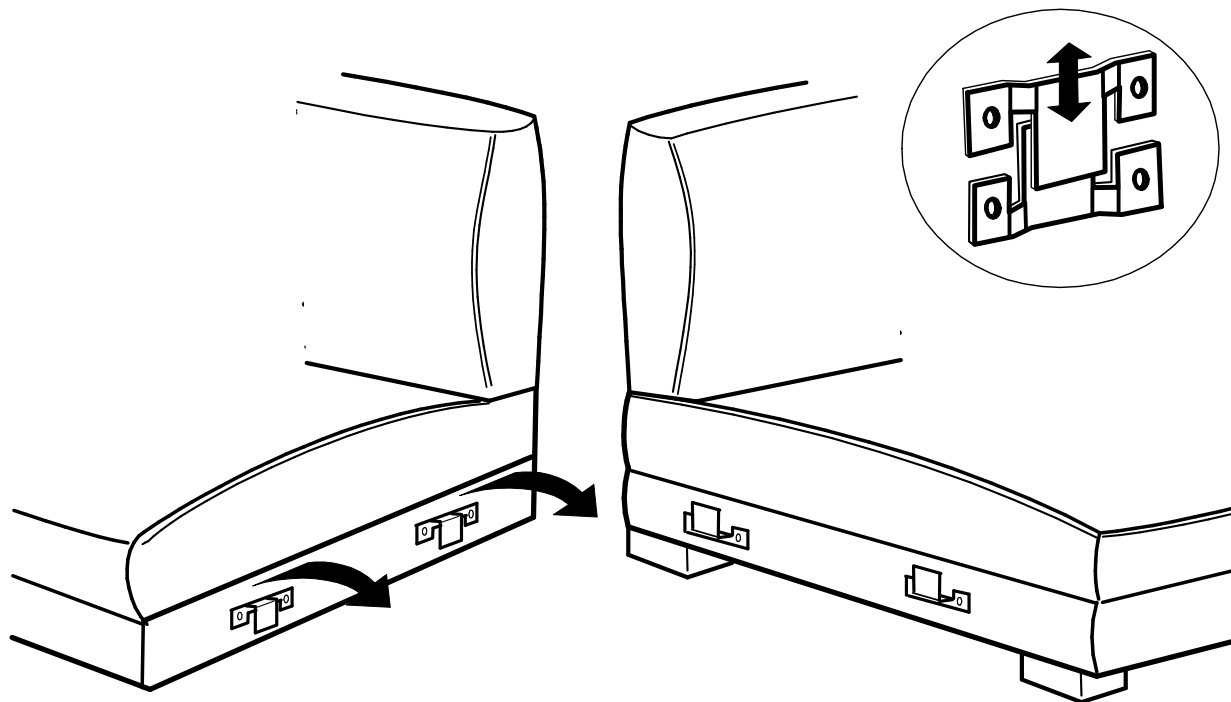

21.11.2012

Stand

00

Revision

VFR

Verfasser

1 / 1

Seite(n)

Montageanweisung höhenverstellbarer Stützfuß

Bezeichnung

FOB_MO_0007

lfd. Nr.

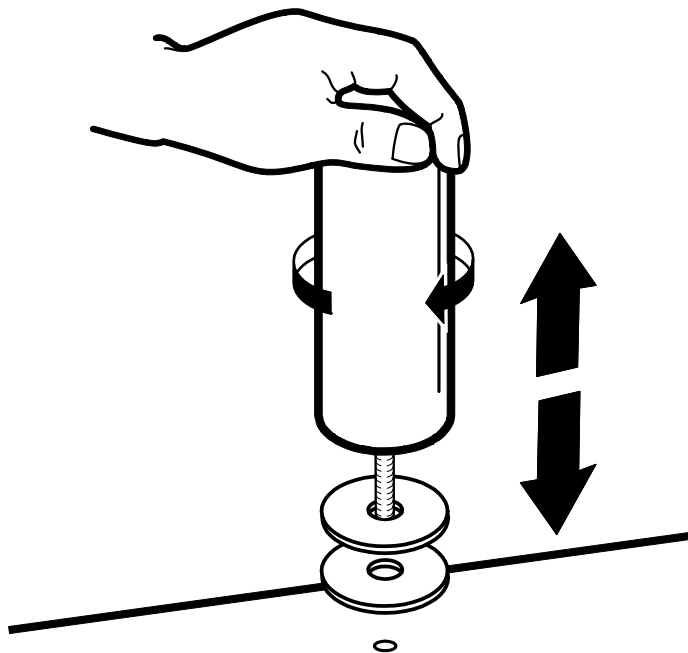

21.11.2012

Stand

00

Revision

VFR

Verfasser

1 / 1

Seite(n)

Montageanweisung höhenverstellbarer Stützfuß

Bezeichnung

FOB_MO_0008

lfd. Nr.

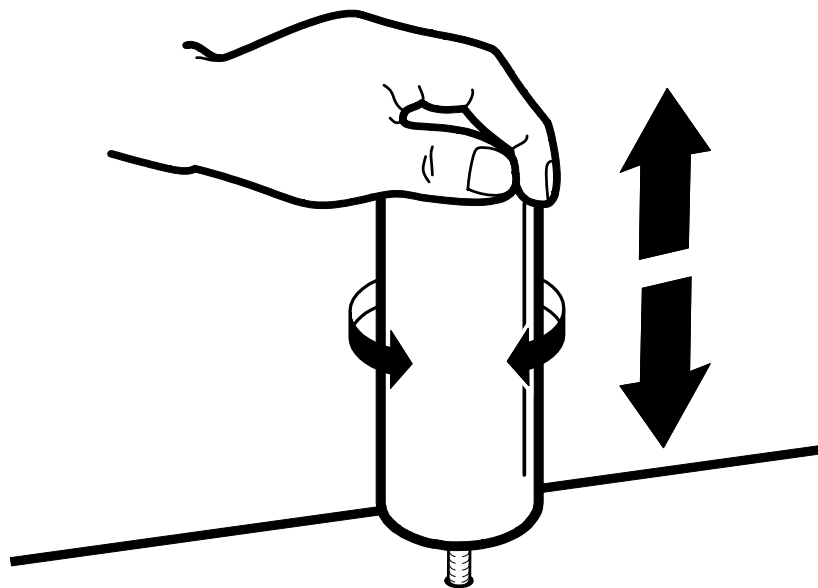

25.03.2013

Stand

00

Revision

APO

Verfasser

1 / 1

Seite(n)

höhenverstellbarer Stützfuß

Bezeichnung

FOB_MO_0011

lfd. Nr.

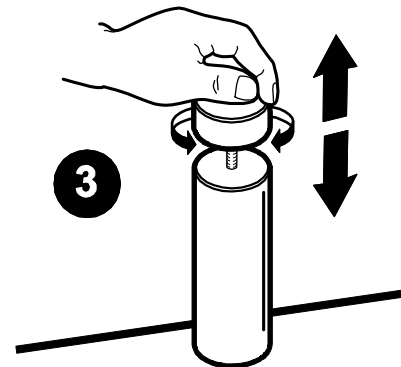
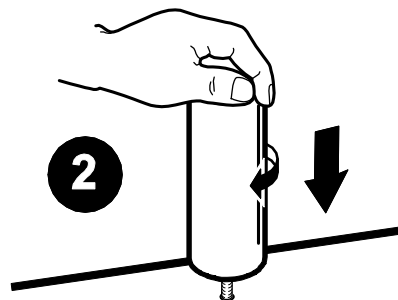
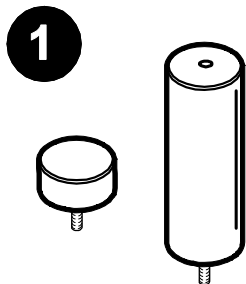

Verschrauben Sie den Universalstützfuß zusammen mit dem Elementverbinder an den originalen Anschraubpunkten. Entfernen Sie dafür den vorhandenen Verbinder und verschrauben ihn erneut zusammen mit dem Fuß an den vorhandenen Stellen sowie mit einer zusätzlichen Spaxschraube seitlich.

