

1

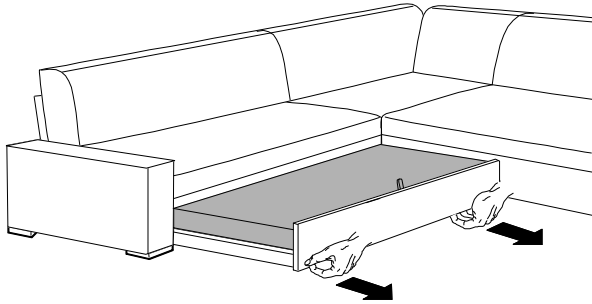

Bitte bedienen Sie die Funktion **NUR** wie oben skizziert und achten Sie darauf, da beim ffnen und Schliessen niemand seitlich in den Scherenbeschlag greift (insbesondere Kinder), da hier bei Fehlanwendung **QUETSCHGEFAHR** besteht !

2

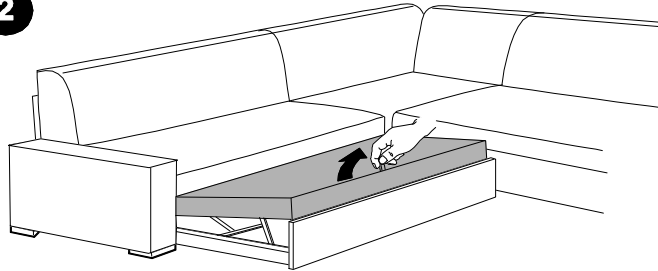

3

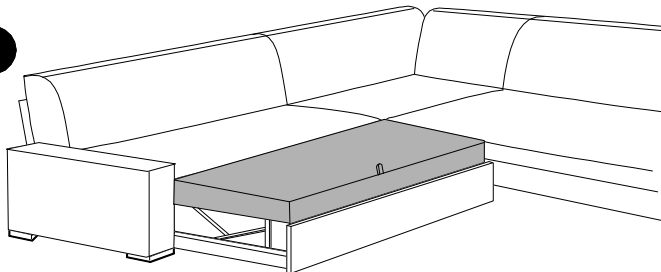

Longchair

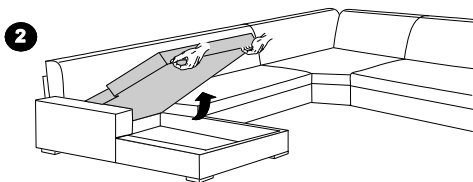

Umbauecke + 1-Sitzer mit Abschlußteil

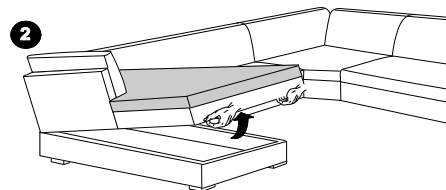

Bitte bedienen Sie die Funktion **NUR** wie oben skizziert und achten Sie darauf, daß beim Öffnen und Schliessen niemand seitlich in den Scherenbeschlag greift (insbesondere Kinder), da hier bei Fehlanwendung **QUETSCHGEFAHR** besteht !

1

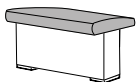

2



Je nach Armteilausführung kann es nötig sein, das aufliegende Kissen vor Bedienung der Funktion hoch zu klappen (s. Skizze)

30.11.2011

Stand

00

Revision

VHÖ

Verfasser

1 / 1

Seite(n)

Rücken- / Kopfteilverstellung

Bezeichnung

FOB_BE_0023

lfd. Nr.

1

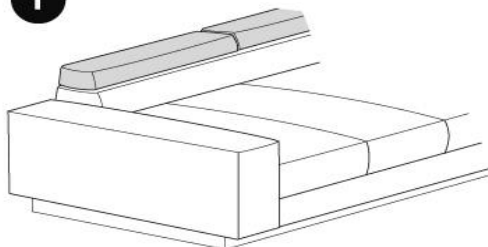

2

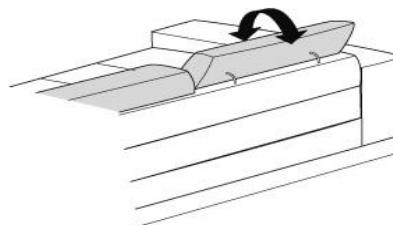
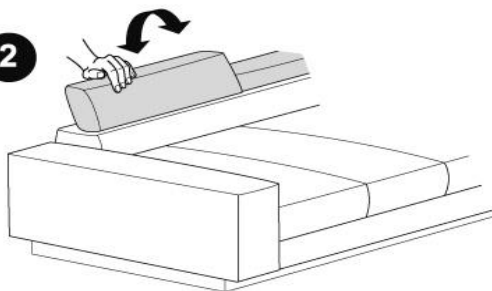

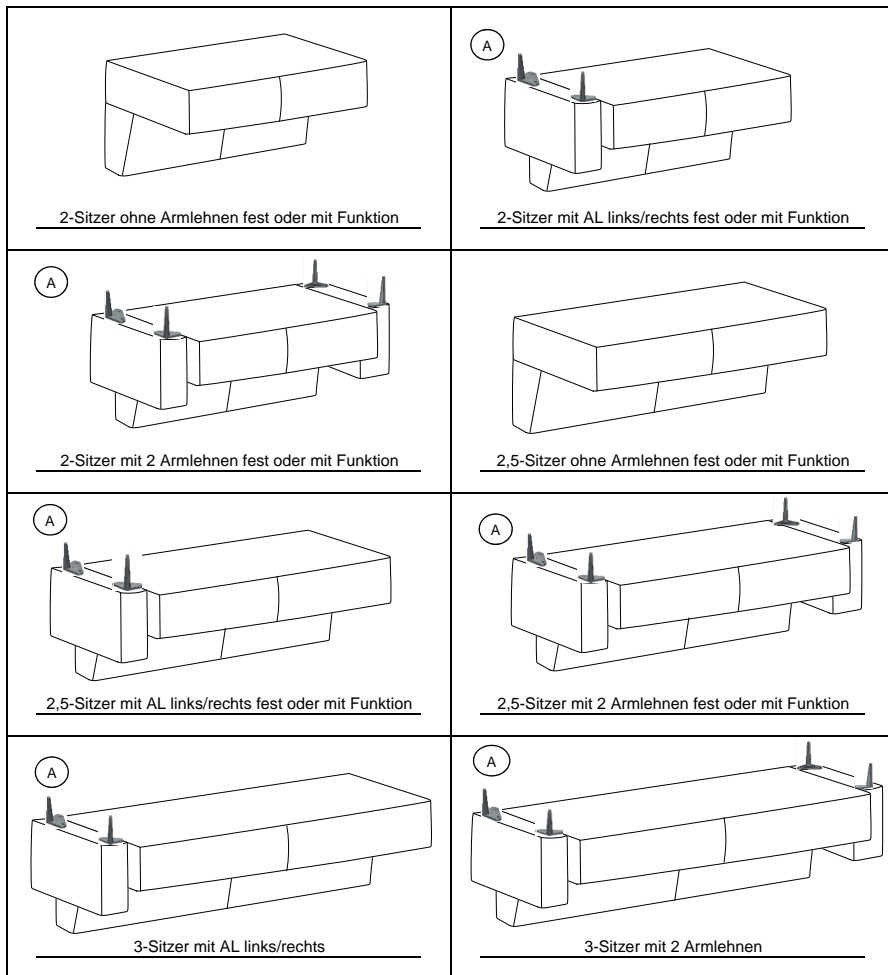

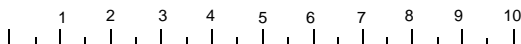

| | | | | | | |
|------------------|------------------|------------------|---------------------|---------------------|-----|------------------------------|
| (A) Höhe 15cm | (B) Höhe 15cm | (C) Höhe 15cm | (D) Höhe 10/12cm | (E) Höhe 10/12cm | (F) | Modellnummer 32674 |
| | | | | | | Stand 25.11.2019 |
| Metallfuß | Stützfuß | Holzfuß | | | | Revision 03 |
| Kundenseitig | Kundenseitig | Kundenseitig | | | | Verfasser KFE |

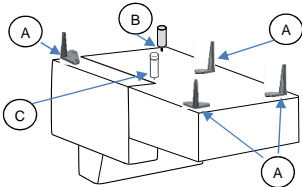
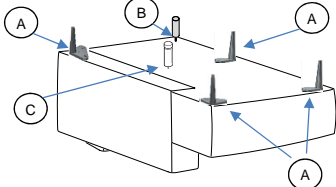
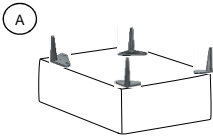
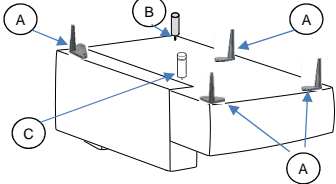

DE Fuß / Position
 EN Foot / Position
 NL Poot / Positie
 IT Piedi / Posizione

RU Ноги / Позиция
 FR Pied / Position
 ES Pie / Posición
 TR Ayak / Pozisyon

| | |
|--|---|
|  <p>Longchair links/rechts fest</p> |  <p>Eckelement + 1-Sitzer mit Abschlussteil Stauraum</p> |
|  <p>Hocker</p> |  <p>Eckelement + 1-Sitzer mit Abschlussteil</p> |
|  <p>Metallfuß Chrom glänzend Nr. 910 Metallfuß Schwarz matt Nr. 911 Metallfuß Gold glänzend Nr. 912</p> | |
|  <p>Montage</p> | |

| | | | | | | |
|---|---|---|---------------|---------------|----------|------------------------------|
| A Höhe 15cm | B Höhe 15cm | C Höhe 15cm | D Höhe | E Höhe | F | Modellnummer 32674 |
|  |  |  | | | | Stand 25.11.2019 |
| Metallfuß | Stützfuß | Holzfuß | | | | Revision 03 |
| Kundenseitig | Kundenseitig | Kundenseitig | | | | Verfasser KFE |

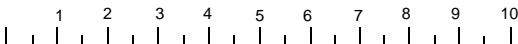

30.11.2011

Stand

00

Revision

VHÖ

Verfasser

1 / 1

Seite(n)

Bedienungsanleitung Elementverbinder

Bezeichnung

FOB_MO_0004

lfd. Nr.

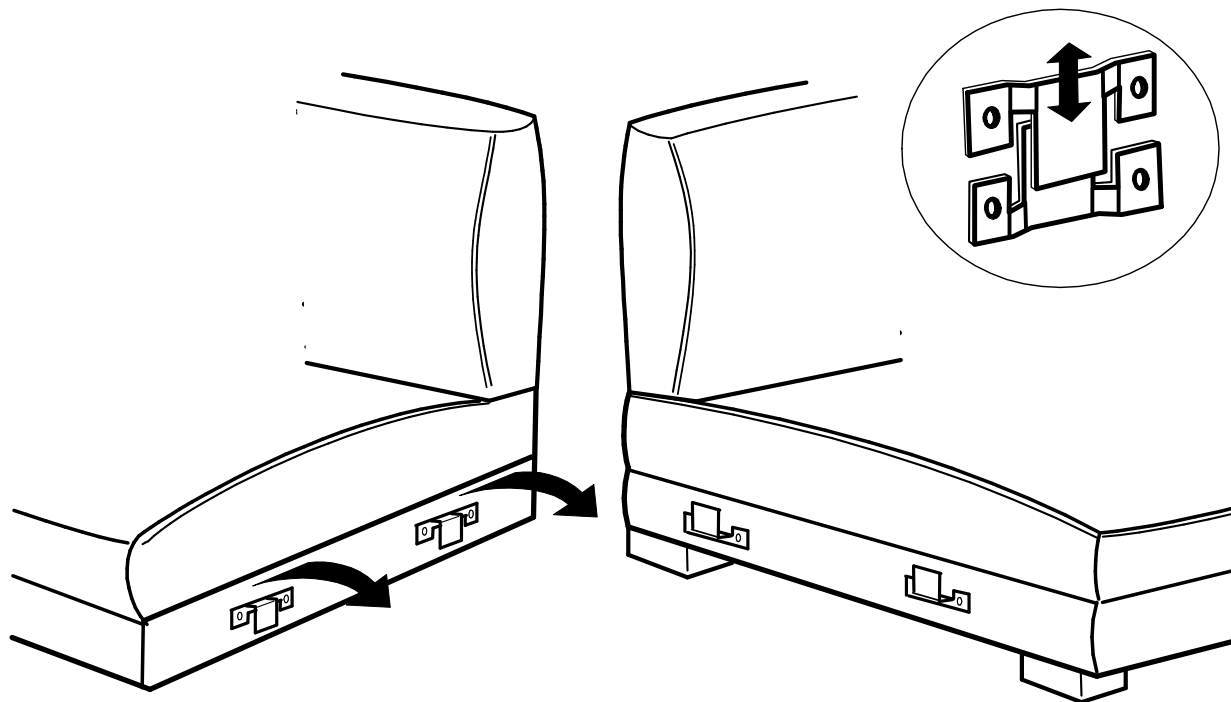

21.11.2012

Stand

00

Revision

VFR

Verfasser

1 / 1

Seite(n)

Montageanweisung höhenverstellbarer Stützfuß

Bezeichnung

FOB_MO_0007

lfd. Nr.

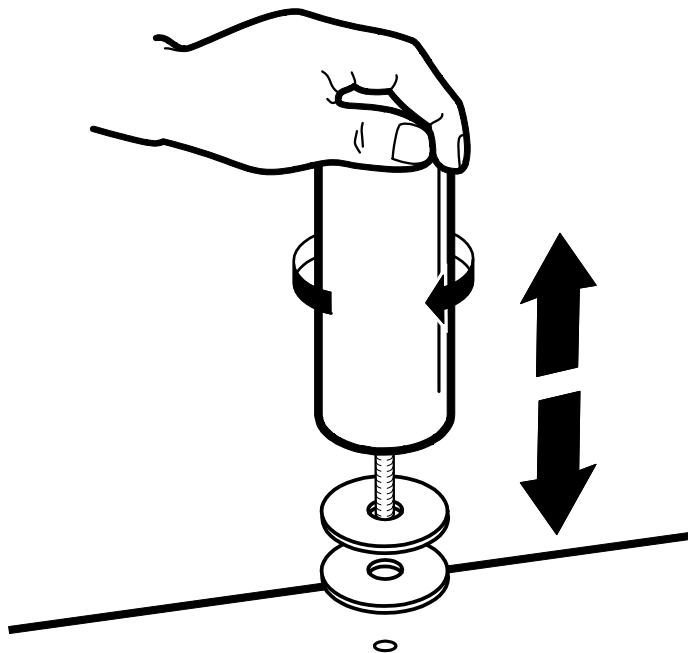

25.03.2013

Stand

00

Revision

APO

Verfasser

1 / 1

Seite(n)

höhenverstellbarer Stützfuß

Bezeichnung

FOB_MO_0011

lfd. Nr.

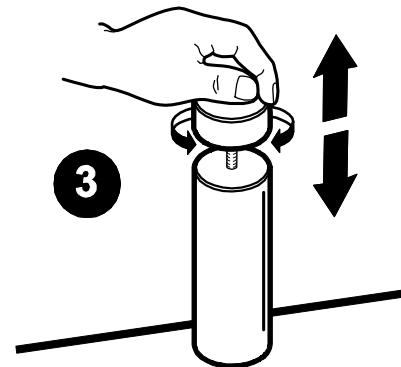
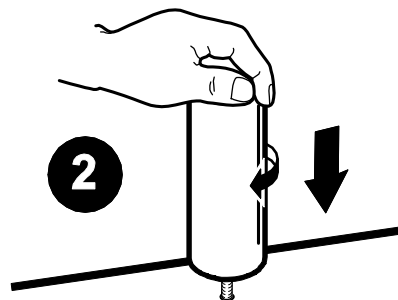
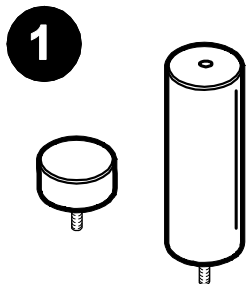

Verschrauben Sie den Universalstützfuß zusammen mit dem Elementverbinder an den originalen Anschraubpunkten. Entfernen Sie dafür den vorhandenen Verbinder und verschrauben ihn erneut zusammen mit dem Fuß an den vorhandenen Stellen sowie mit einer zusätzlichen Spaxschraube seitlich.

