



FALTSOFA Produktinformation · Bedienungsanleitung

MIT LOSE EINGELEGETER MATRATZE



1. Sitzposition



2. Liegeposition
Komforthöhe: je nach Matratzenhöhe

Montage/Aufbau

- Auspacken, Transportsicherung entfernen
- Boden eigenverantwortlich vor Beschädigungen schützen
- Modell wird zerlegt geliefert (2 Colli)
- Colli 1: Rückenplatte + Armlehnen/Seitenblenden
- Colli 2: Gestell mit Sitz + Rücken + Frontblende
- Gestell waagrecht aufstellen
- Gewicht der DL 130-170 ca. 120-150 kg

Sitzbreite = Liegebreite + 10 cm
 Außenbreite = Sitzbreite + Armlehnen/Seitenblendenbreite



Warentypische Eigenschaften

- In den Bereichen der Gelenke und Zugfedern können leichte Reibungen und Abrieb an der Pulverbeschichtung entstehen. Dies ist unvermeidbar.
- Beim Bedienen können funktionsbedingte Gleit- und Drehgeräusche auftreten. Das ist für diese hochwertige Funktion normal und nicht zu vermeiden. Geräusche des Metallgestelles im Laufe der Nutzungszeit lassen sich nicht ganz vermeiden, können aber mittels eines Universalöls verringert werden. Empfehlung: BALLISTOL-ÖLSPRAY
- Bei durchgehenden Matratzen/Unterfederungen kann es zu mittigen Schlaf-lagen kommen welche konstruktionsbedingt nicht zu vermeiden sind. Maximale Gestellbelastung 180 kg. Unterfederungen geben entsprechend nach.
- Sitz und Rückenkissen haben aufgrund der Technik etwas Spiel und können daher bzgl. der Nähte nicht immer parallel ausfallen.
- Die Rückenkissen liegen im ausgeklappten Zustand leicht auf dem Boden auf.
- Stoff- und Ledermodelle weisen ein unterschiedliches Nahtbild auf.
- Am Bezug können, je nach Material, durch den „Streck“ gebrauchsbedingt Falten und Wellen am Sitz und Rücken entstehen.

1. Rückenplatte ansetzen und von oben in Beschlag einschieben.
2. Armlehnen/Seitenblenden li+re ansetzen, von oben in Beschlag einschieben, parallel zum Boden ausrichten. Armlehnen/Seitenblenden weisen ringsum etwas Luft zum Boden hin auf. Modell steht auf dem Metallgestell (4 Füße).
3. Frontblende ansetzen und von oben in Beschlag einschieben.
4. Rückenplatte mit Armlehnen li+re verschrauben.



FUNKTION Bedienung der Funktion mittig vor dem Sofa stehend

Verwandlung in die Liegeposition

Verwandlung in die Sitzposition

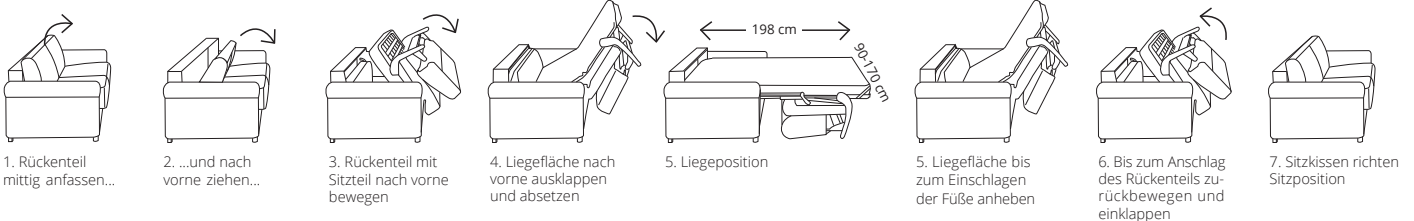

AUSFÜHRUNGEN Je nach Modell sind unterschiedliche Ausstattungen lieferbar/Matratzenhöhen sind gestellabhängig

Sitz- und Liegeflächen-
unterfederung

Matratzenqualitäten in unterschiedlichen Höhen (einzeln nachkaufbar)

Verpolsterung

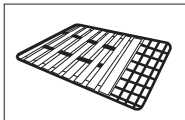

Lattenrostunterfederung
Serie in EL 90 / DL 130/150

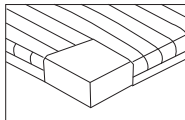

Kaltschaum (Serie)
H3 fest

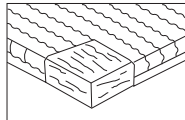

Longlife optional
H2 mittelweich

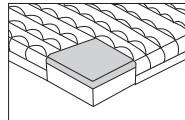

Gelplus optional
H2 mittelweich

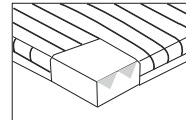

7 Zonen optional
H3 fest

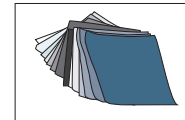

Stoff einfarbig/zweifärbig

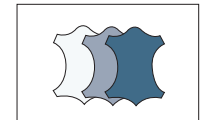

Leder, Rücken/Nessel
oder Rücken echt Leder

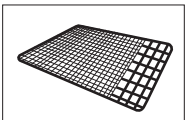

V1 Netzrahmen/Gitter
Standard, Serie in DL 170

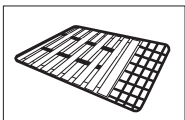

V2 Lattenrostunterfederung
optional bei DL 170 auch mit
Kopfteilverstellung möglich

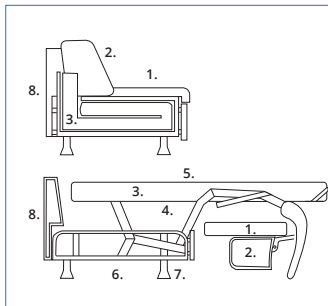

Detail Gestellfunktion/Serie

1. Polyschaumpolsterung mit Vliesabdeckung im Sitz
2. Rückenkissen mit Polyschaum gefüllt
3. Kaltschaummatratze H3 (Serie)
4. Metallrahmen mit Gurten und Federholzleisten bei den LB 90/130/150 cm (Serie) oder Metallrahmen mit Gurten und Netzgitter aus Metall bei LB 170 cm (V1 Serie)
5. Matratzenbezug abnehmbar, chemisch reinigungsfähig
6. Metallgestell
7. Gestellfüße
8. Rückenplatte

Sicherheitshinweis

Beim Schließen der Mechanik ist darauf zu achten, dass keine Bettwäsche oder sonstiges zwischen die seitliche Mechanik gelangt.

Optionale Kopfteilverstellung der Liegefläche ist vorher in waagerechte Position zu stellen.

Das Metallgestell ist mit Gelenken und Zugfedern miteinander verbunden.

Bitte greifen Sie bei der Verstellung NICHT in den Bereich der Gestellkonstruktion und achten Sie auf unbeaufsichtigtes Bedienen durch Kinder (Quetschgefahr).

ZUSATZAUSSTATTUNG Je nach Modell /Type

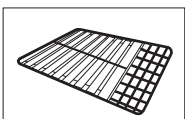

V3 Lattenrostunterfederung
Comfort Plus mit Mittelsteg
optional bei DL 170

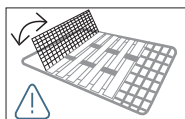

Kopfteilverstellung
(Netzgitter) optional bei
DL 130/150/170 (170 nur V2)

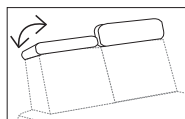

Kopfstütze

1. Steckkopfstütze mit Rasterbeschlag (lose) vor Verwandlung abnehmen für EL 90 DL 130/150/170
2. integr. Kopfstütze vor Verwandlung in waagerechte Position bringen

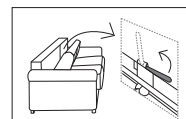

MOVE Beschlag

MOVE Beschlag für EL 90 DL 130/150/170
Zur einfachen Beweglichkeit des Sofas auf Rollen. Hebel unten, innen mittig vor Rückwand, nach oben ziehen und Funktion aktivieren

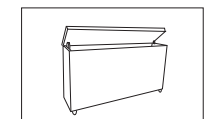

Bettbox auf Rollen
für EL 90+DL 130/150/170